

# RC RODCRAFT®



ПНЕВМАТИЧЕСКИЙ ИНСТРУМЕНТ И  
ГАРАЖНОЕ ОБОРУДОВАНИЕ 2017-2018



КАЧЕСТВО ДЛЯ ПРОФЕССИОНАЛОВ

[www.rodcraft.com](http://www.rodcraft.com)

# RODCRAFT

# КАЧЕСТВО ДЛЯ ПРОФЕССИОНАЛОВ

## Одна из ведущих марок в мире

С 1974 года марка Rodcraft свидетельствует о высоком качестве изделий и обслуживания. Основанная в Германии компания Rodcraft постоянно развивалась, чтобы стать одной из 'ведущих в мире марок пневматических инструментов и оборудования для мастерских, предназначенного для обслуживания транспортных средств и промышленного технического обслуживания.

## Исследования и развитие

Наша организация постоянно вкладывает средства в исследования и развитие, и в ассортименте Rodcraft достаточно много патентованных конструкций, таких как наша композитная шлифовальная машина и ударные гайковерты последних серий.

## Охват рынка

Благодаря сильному каналу сбыта в Европе, местным офисам продаж, преданным дистрибуторам и национальным импортерам охват составляет 80 стран по всему миру на ежедневной основе. Мы всегда рядом с нашими клиентами, чтобы обеспечить быстрое обслуживание и поддержку.

## Испытания и проверки качества

Для обеспечения и гарантирования продолжительного срока эксплуатации проводятся многочисленные и серьезные проверки качества и испытания на этапах проектирования, производства и сборки инструмента. Все изделия проходят всесторонние испытания в "Technocenter" для получения сертификации ЕС в соответствии со стандартами ISO, и многие центры обслуживания заказчиков, продвигающие на рынок изделия Rodcraft сертифицированы в соответствии с требованиями ISO 9001 и ISO 14001.



## Откройте для себя полный ассортимент Rodcraft на [www.rodcraft.com](http://www.rodcraft.com)

- онлайн каталог пневматических инструментов
- онлайн каталог оборудования для мастерских
- комплектующие Rodcraft
- техническая документация
- контактная информация по центрам обслуживания
- контактная информация по продавцам и дистрибуторам Rodcraft



Загрузите сегодня  
наш мобильный  
электронный каталог  
на [m.rodcraft.com](http://m.rodcraft.com)

**Широкий ассортимент  
пневматических  
инструментов и гаражного  
оборудования,  
предназначенного для  
обслуживания  
транспортных средств и  
промышленного  
технического  
обслуживания.**

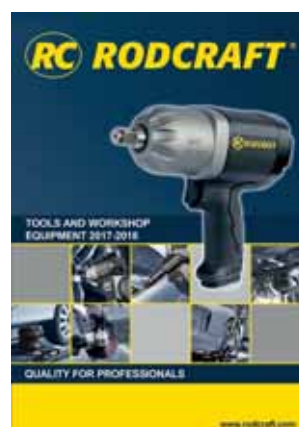

# ГЛОССАРИЙ

 1/2" Размер хвостовика

 Для облегчения выбора правильного инструмента мы классифицировали инструменты RODCRAFT по условиям эксплуатации: 1 = нормальные условия | 2 = тяжелые условия | 3 = очень тяжелые условия | 4 = сверхтяжелые условия

 В качестве принадлежности предлагаются системы понижения уровня шума в выпускном шланге

 Число настроек для регулировки мощности в режиме прямого хода

 Рабочий крутящий момент

 Обратный крутящий момент

 Расход воздуха в минуту под нагрузкой

 Расход воздуха в минуту в режиме холостого хода

 Возможность использования с балансировочными приспособлениями, например, для независимой подвески

AG = наружная резьба

IG = внутренняя резьба

Все технические данные приведены для максимального давления на входе инструмента 6,3 бар (90 фнт/кв. дюйм)

Применяемые нормы: уровень шума в соответствии с ISO15744, вибрация по 3 осям в соответствии с ISO28927-3,

Ударный механизм:

SH = молоток одиночного действия

PC = пальцевая муфта

DP = ударный механизм "DUOPACT"

CH = замкнутый механизм

TL = с ограничением крутящего момента

Более подробная информация приведена на странице 6

 Грузоподъемность

 Вес

# Дополнительная информация

## Важные требования к применению пневматических инструментов!

Для поддержания мощности пневматического двигателя, предотвращения повреждений и увеличения срока эксплуатации инструмента сжатый воздух должен соответствовать определенным требованиям по качеству. Рекомендуется монтировать установку технического обслуживания на каждом выходе сжатого воздуха или рабочем месте.

Следующие условия эксплуатации являются крайне важными и должны выполняться неукоснительно. Для каждого типа рабочего места правильно расположенная установка технического обслуживания обеспечит оптимальные условия применения пневматических инструментов.

### Давление воздуха

Стандартное давление подачи воздуха должно составлять 6,3 бар (90 фнт/кв, дюйм) на входе в пневматический инструмент (кроме того, когда обеспечен расход воздуха). Слишком высокое давление воздуха на впуске может стать причиной

чрезмерного износа и преждевременного выхода инструмента из строя. Инструменты, работающие на слишком низком давлении, обычно, не обеспечивают полную производительность.

### Объем воздуха

В зависимости от типа пневматического инструмента расход воздуха при полной производительности может изменяться. Необходимо сравнить значения макс. расхода воздуха для инструментов, перечисленных в наших руководствах и каталогах, и рекомендованные

размеры шланга (внутренний диаметр) с макс. расходами установок технического обслуживания и действительной производительностью используемого компрессора.

### Конденсат/грязь

Сепараторы воды и фильтры, встроенные в установки технического обслуживания, предотвращают коррозию и обеспечивают подачу чистого воздуха. Высокое содержание воды в сжатом воздухе приводит к образованию ржавчины и сужению проходных отверстий стальных труб и

пневмопроводов, что означает понижение давления воздуха и производительности пневматических инструментов. Если фильтры не используются, ржавчина и твердые частицы могут повредить или заклинить двигатель.

### Смазка

Периодическая смазка пневматических двигателей (ежедневная) абсолютно необходима для поддержания полной производительности двигателя, увеличения срока эксплуатации двигателя и предотвращения коррозии. Если двигатель не эксплуатируется с постоянной смазкой

воздуха (лубрикатором), он должен смазываться в ручном режиме ежедневно (прибл. 2 см<sup>3</sup> масла в воздухе (модель 1000L) . Дополнительная информация на монтажном чертеже в руководстве.

### Руководства по эксплуатации

Следует выполнять инструкции по техническому обслуживанию и безопасной эксплуатации, приведенные в руководстве по эксплуатации (на монтажном чертеже).

Если инструмент не использовался в соответствии с требованиями к надлежащей эксплуатации и подготовке воздуха, мы не сможем выполнить гарантийные обязательства в случае выхода из строя.

### Примеры монтажа:

Установки технического обслуживания без лубрикатора, но с коалесцирующим фильтром для использования, например, с краскопультами, распылителями и для эксплуатации без масла.

Установки технического обслуживания с лубрикатором (узким или широким) для всех инструментов, которым требуется постоянная смазка.

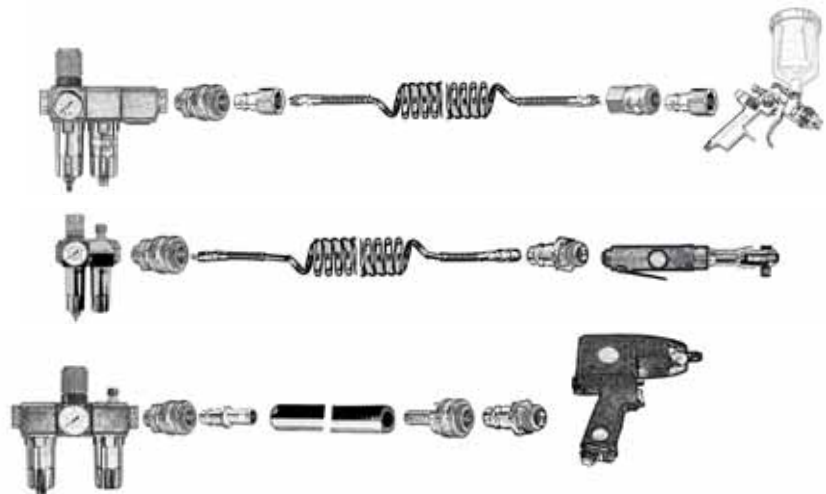

### Рабочий режим

Для облегчения выбора правильного инструмента мы классифицировали инструменты RODCRAFT по условиям эксплуатации:

- ① нормальная эксплуатация
- ② эксплуатация в тяжелых условиях
- ③ эксплуатация в очень тяжелых условиях
- ④ эксплуатация в крайне тяжелых условиях

## Ударный механизм

### Муфта с качающейся собачкой "SH"

Хорошо зарекомендовавшая себя недорогая конструкция с одним (двумя) ударными механизмами в консистентной смазке.

#### Для всех стандартных сборочных работ:

- крепеж и сельское хозяйство
- сектор легкой промышленности
- услуги по ремонту автомобилей
- услуги по ремонту шин



### Пальцевая муфта "PC"

Ударная система с низким уровнем вибрации и быстрым увеличением крутящего момента, с рентабельной конструкцией, состоящая из закаленных вращающихся частей в закрытом корпусе ударной системы. Смазка маслом для ударных систем марки 1000S (смазка в масляной ванне, за исключением механизма модели 2530, который смазывается консистентной смазкой)

#### Для всех быстрых сборочных работ:

- услуги по ремонту шин
- услуги по ремонту автомобилей
- крепеж
- сектор легкой промышленности



### Молотковая муфта DUOPACT

Надежная система для непрерывного увеличения крутящего момента с двумя крайне прочными, коваными кольцеобразными молотками. Состоит из удивительно небольшого числа частей в крайне короткой конструкции. Смазывается консистентной смазкой - наружная смазка без разборки корпуса частично возможна в случае использования нашего мини-шприца для консистентной смазки 8150.

#### Для крайне интенсивных применений, например:

- промышленность
- услуги по ремонту шин
- услуги по ремонту автомобилей



### Закрытая ударная система "CH"

Этот практически не нуждающийся в техническом обслуживании, механизм предназначен для срыва с места гаек и болтов без значительного усилия, благодаря значительной замкнутой инерции. Конструкция демонстрирует достаточно хорошее соотношение вес/мощность и, как правило, короткий корпус. Закрытая конструкция означает, что после обслуживания смазка остается в молотке в течение продолжительного времени.

#### Типично для:

- промышленности
- обслуживания шин грузовиков и автобусов и сборки



### Ограничение крутящего момента "TL"

Кроме того, попробуйте испытать наши специальные механизмы "TL" = с ограничением крутящего момента для быстрой и безопасной предварительной затяжки с точной окончательной затяжкой динамометрическим ключом, например, для обслуживания шин.

- присутствует в модели: 2263TL

# СОДЕРЖАНИЕ

<b>01  Затяжка</b> _____ 8	<b>10  Инструмент для демонтажа стекол автомобилей</b> _____ 80
Ударные гайковерты	Режущий инструмент
Пневмотрещетки	Аксессуары
Перчатки	
Аксессуары	
<b>02  Сборка</b> _____ 24	<b>11  Окраска</b> _____ 84
Шуруповерты	Краскораспылители
	Аксессуары
<b>03  Сверление</b> _____ 28	<b>12  Прочее</b> _____ 88
Дрели	Пистолеты для накачки шин
Аксессуары	Продувочные пистолеты
	Пистолеты для нанесения покрытий
<b>04  Ударный инструмент</b> _ 34	Нагнетатели для смазки
Пневмозубила	Монтажные пистолеты
Гравировальные машины	
Скребки	
Аксессуары	
<b>05  Удаление ржавчины</b> ____ 42	<b>13  Аксессуары</b> _____ 97
Игольчатые зачистные молотки	Магнитные поддоны
Аксессуары	Установки для технического обслуживания
	Оборудование воздухоподготовки
<b>06  Инструменты специального назначения</b> _____ 46	Шланги
Пневмоножницы	Балансировочные приспособления
Инструменты для листового металла	
Дрели для точечной сварки	
Пилы	
Аксессуары	
<b>07  Клепка</b> _____ 52	<b>14  Подкатные домкраты</b> _ 104
Заклепочники	
<b>08  Зачистка и шлифовка</b> __ 56	<b>15  Моторные краны</b> _____ 118
Инструментальные и угловые шлифовальные машины	<b>16  Трансмиссионные стойки</b> _____ 122
Дисковые шлифовальные машины	
Эксцентриковые шлифовальные машины	<b>17  Кузовной ремонт</b> _____ 128
Аксессуары	
Промышленные пылесосы	<b>18  Прессы</b> _____ 134
	<b>19  Колесные тележки</b> _____ 140
<b>09  Полировка</b> _____ 76	<b>20  Прочее</b> _____ 144
Полировальные машины	
Аксессуары	

01

02

03

04

05

06

07

08

09

10

11

12

13

14

15

16

17

18

19

20



RC2277



## 01| Затяжка

### | Ударные гайковерты

- 1/4" Ударные гайковерты
- 3/8" Ударные гайковерты
- 1/2" Ударные гайковерты
- 3/4" Ударные гайковерты
- 1" Ударные гайковерты
- 1 1/2" Ударные гайковерты

### | Пневмотрещетки

- 1/4" Пневмотрещетки
- 3/8" Пневмотрещетки
- 1/2" Пневмотрещетки

### | Аксессуары

- Защитные перчатки
- Ударные головки

01

02

03

04

05

06

07

08

09

10

11

12

13

14

15

16

17

18

19

20

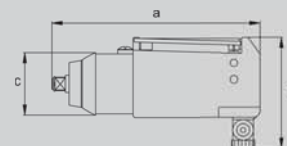

**Модель** Артикул N°  
**RC2077** 8951000117  
**RC2077K** 8951000145

**Модель** Артикул N°  
**RC2003** 8951000195  
**RC2101** 8951000196

Модель	RC2077	
Хвостовик		1/4"
Крутящий момент		40 Нм
Крутящий момент		60 Нм
Скорость вращения		14000 мин. <sup>-1</sup>
Вес		0.69 кг
Шланг		8 мм
Размер ахбхс		150x140x40 мм
Расход воздуха		200 л/мин
Расход воздуха		390 л/мин
Вход воздуха		1/4" IG
Ударная система		Однолопчатковая
Уровень звукового давления		87.6 дБ(А)
Вибрация		5.92 м/с <sup>2</sup>

**60 Нм макс.**



- 1/4" ударный гайковерт с квадратным хвостовиком
- момент 60 Нм в режиме реверса
- эргономичная рукоятка, из термопластичной резиной
- переключатель режимов прямой ход/реверс одной рукой
- масса 0,69 кг, длина 150 мм

Модель	RC2003	RC2101
Хвостовик		
Крутящий момент		60 Нм
Крутящий момент		110 Нм
Скорость вращения		15000 мин. <sup>-1</sup>
Вес		0.53 кг
Шланг		8 мм
Размер ахбхс		140x.х40 мм
Расход воздуха		42 л/мин
Расход воздуха		174 л/мин
Вход воздуха		1/4" IG
Ударная система		ДВОЙНАЯ КАЧАЮЩАЯСЯ
Уровень звукового давления		92 дБ(А)
Вибрация		4 м/с <sup>2</sup>

**110 Нм макс.**



- длина 140 мм, для работы в труднодоступных местах
- масса 0,53 кг
- момент 110 Нм в режиме реверса

## Набор головок 1/4", 16 шт

**Модель** Артикул N°  
**RC2077K** 8951000145

- RC2077
- 6-точечные ударные головки 1/4": 8-9-10-11-12 мм-
- Биты Torx 1/4", длина 50 мм: T15-T20-T25-T30-T40
- Шестигранные биты 1/4", длина 50 мм: 5-6-8-10 мм
- Переходник с посадочного квадрата 1/4" на шестигранник 1/4"
- Держатель бит быстросменный 1/4"



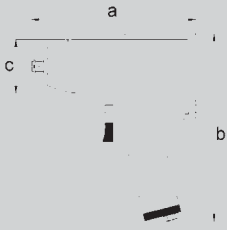

**Модель**    Артикул N°  
**RC2177**    8951000043  
**RC2267**    8951000044

**Модель**    Артикул N°  
**RC2205**    8951000085

**Модель**    Артикул N°  
**RC2202**    8951000123

Модель	RC2177	RC2267
Хвостовик	3/8"	1/2"
Крутящий момент	420 Нм	480 Нм
Крутящий момент	580 Нм	660 Нм
Скорость вращения	8200 мин <sup>-1</sup>	10200 мин <sup>-1</sup>
Вес	1.25 кг	
Шланг	8 мм	
Размер ахбхс	164x175x60 мм	
Расход воздуха	160 л/мин	180 л/мин
Расход воздуха	470 л/мин	510 л/мин
Вход воздуха	1/4" IG	
Ударная система	DUOPACT	
Уровень звукового давления	90 дБ(А)	93 дБ(А)
Вибрация	7.9 м/с <sup>2</sup>	6.9 м/с <sup>2</sup>

**580 Нм макс. Композитный всего 1,25 кг**

Модель	RC2205
Хвостовик	1/2"
Крутящий момент	406 Нм
Крутящий момент	580 Нм
Скорость вращения	7800 мин <sup>-1</sup>
Вес	2,4 кг
Шланг	10 мм
Размер ахбхс	150x140x40 мм
Расход воздуха	130 л/мин
Расход воздуха	350 л/мин
Вход воздуха	1/4" IG
Ударная система	Пальцевая
Уровень звукового давления	87,4 дБ(А)
Вибрация	6,71 м/с <sup>2</sup>

**580 Нм макс.**

Модель	RC2202
Хвостовик	1/2"
Крутящий момент	420 Нм
Крутящий момент	610 Нм
Скорость вращения	9000 мин <sup>-1</sup>
Вес	1,3 кг
Шланг	10 мм
Размер ахбхс	112x175x60 мм
Расход воздуха	225 л/мин
Расход воздуха	540 л/мин
Вход воздуха	1/4" IG
Ударная система	Одномолотковая
Уровень звукового давления	95 дБ(А)
Вибрация	12,1 м/с <sup>2</sup>

**610 Нм макс. всего 1,3 кг**

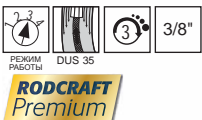

**RODCRAFT Premium**

- ударный гайковерт для интенсивной эксплуатации
- муфта DUOPACT
- Легкий композитный корпус двигателя
- Хорошая балансировка, изолирующие резиновые накладки на рукоятке, прочный переключатель режимов прямой ход/реверс с 3-позиц. регулятором
- Полная мощность в режиме реверса
- возможность подключения выходного шланга с понижением уровня шума

### Аксессуары для 3/8" ударных гайковертов

**Модель**    Артикул N°  
**RS3113**    8951012354

- 3/8"
- 13 головок



### Аксессуары для 1/2" ударных гайковертов

**Модель**    Артикул N°  
**RS4114**    8951012356

- 1/2"
- 14 головок



- 1/2" ударный гайковерт с квадратным хвостовиком
- Курок для переключения режимов хода одной рукой
- 4-позиционный регулятор для режима прямого хода
- Полная мощность в режиме реверса - 580 Нм макс.
- Может быть подключен выходной шланг с понижением уровня шума
- Резиновая защита в передней части корпуса



- 1/2" Сверхкомпактный ударный гайковерт
- Максимальный момент 610 Нм в режиме реверса
- Стальная передняя крышка и алюминиевый корпус
- Длина = 112 мм, под размер кобура
- Высокопроизводительная муфта
- 3 установленных положения в обоих направлениях

### с защитой от царапин

**Модель**    Артикул N°  
**RS413WP**    8951012362



- длина 85 мм 1/2" головка
- SW17 / 19 / 21 мм
- со сверх тонкими стенками для легкосплавных дисков
- ударостойкая, хромомолибденового качества
- кроме того, возможно приобретение отдельных головок

01

02

03

04

05

06

07

08

09

10

11

12

13

14

15

16

17

18

19

20



Модель Артикул N°  
RC2235 8951000286

Модель Артикул N°  
RC2257 8951000037

Модель Артикул N°  
RC2277 8951000025

Модель	RC2235	
Хвостовик		1/2"
Крутящий момент		220 Нм
Крутящий момент		300 Нм
Скорость вращения		7400 мин. <sup>-1</sup>
Вес		1.85 кг
Шланг		8 мм
Размер ахвхс		341x80x58 мм
Расход воздуха		81 л/мин
Расход воздуха		408 л/мин
Вход воздуха		1/4" IG
Ударная система		Однолопастковая
Уровень звукового давления		97 дБ(А)
Вибрация		43.5 м/с <sup>2</sup>

**300 Нм макс.**

Модель	RC2257	
Хвостовик		1/2"
Крутящий момент		680 Нм
Крутящий момент		950 Нм
Скорость вращения		8950 мин. <sup>-1</sup>
Вес		2.5 кг
Шланг		10 мм
Размер ахвхс		213x194x70 мм
Расход воздуха		200 л/мин
Расход воздуха		610 л/мин
Вход воздуха		1/4" IG
Ударная система		ДУОРАСТ
Уровень звукового давления		94 дБ(А)
Вибрация		6.8 м/с <sup>2</sup>

**950 Нм макс.**

Модель	RC2277	
Хвостовик		1/2"
Крутящий момент		900 Нм
Крутящий момент		1250 Нм
Скорость вращения		8200 мин. <sup>-1</sup>
Вес		2 кг
Шланг		10 мм
Размер ахвхс		194x188x70 мм
Расход воздуха		245 л/мин
Расход воздуха		760 л/мин
Вход воздуха		1/4" IG
Ударная система		ДУОРАСТ
Уровень звукового давления		93 дБ(А)
Вибрация		9.7 м/с <sup>2</sup>

**1250 Нм макс.**



- Эргономичная рукоятка
- Удобная пусковая кнопка
- Выбор момента затяжки
- Удобство переключения режимов прямой ход/реверс

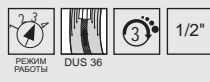

- 1/2" ударный гайковерт с квадратным хвостовиком
- Работа одной рукой
- 3+3-позиционный регулятор и переключатель режимов хода
- Макс. мощность 950 Нм в режиме реверса
- Удлиненная рукоятка

Модель Артикул N°  
RC2257K 8951000089

- 1/2" комплект ударного инструмента, в комплекте:
- 1 ударный гайковерт с квадратным хвостовиком RC2257 1/2",
- 10 коротких ударных головок с 1/2" квадратным хвостовиком : размеры шестигранников: 10 / 11 / 12 / 13 / 14 / 15 / 16 / 17 / 18 / 19 / 21 / 22 / 26 / 27 мм,
- Бутылка масла, шестигранный ключ для ТО

**с защитой от царапин**

Модель Артикул N°  
RS414WP 8951012363

- длина 85 мм 1/2" головка
- SW17 / 19 / 21 / 22 мм
- со сверх тонкими стенками для легкосплавных дисков
- ударостойкая, хромомолибденового качества
- кроме того, возможно приобретение отдельных головок



RODRAFT  
Premium



- 1/2" ударный гайковерт с квадратным хвостовиком
- макс. момент в режиме реверса 1250Нм
- алюминиевый корпус двойной кулачковой муфты the Beast
- фиксатор с упорным кольцом
- удобный курок
- искривленная рукоятка с накладкой из термопластичной резины для надежного и удобного захвата
- устойчивой к большинству химических реагентов
- НОВАЯ система регулировки мощности: управление одной рукой
- 1 положение в режиме реверса и 3 положения в режиме прямого хода, шарнирный выпуск воздуха с поворотом на 360°

Модель Артикул N°  
RC2277K 8951000182

- RC2277
- головки удлиненные с защитным покрытием: 17-19 и 21 мм





01

02

03

04

05

06

07

08

09

10

11

12

13

14

15

16

17

18

19

20

Ударная система  
DUORACT

МАКСИМАЛЬНЫЙ МОМЕНТ 1250 НМ



Пресс-масленка  
легкий доступ

Высококачественный, легкий  
композитный  
корпус

Термопластичная резина  
для  
покрытия ручки по  
всей зоне захвата

RC2277

OIL DAILY



Модель Артикул N°  
RC2315 8951077130

Модель Артикул N°  
RC2377 8951000045 короткий наконечник  
RC2387 8951000074 длинный наконечник

Модель	RC2315	
Хвостовик		3/4"
Крутящий момент		1100 Нм
Крутящий момент		1500 Нм
Скорость вращения		5600 мин. <sup>-1</sup>
Вес		4.7 кг
Шланг		13 мм
Размеры ахвхс		242x230x78 мм
Расход воздуха		340 л/мин
Расход воздуха		990 л/мин
Вход воздуха		3/8" IG
Ударная система		ДУОРАСТ
Уровень звукового давления		91.1 дБ(А)
Вибрация		9.97 м/с <sup>2</sup>

1500 Нм макс.

Модель	RC2377 / RC2387	
Хвостовик		3/4"
Крутящий момент		1300 Нм
Крутящий момент		1950 Нм
Скорость вращения		5760 мин. <sup>-1</sup>
Вес		3.5 / 4.1 кг
Шланг		13 мм
Размеры ахвхс	RC2377 RC2387	225x84x199 мм 300x84x199 мм
Расход воздуха		255 л/мин
Расход воздуха		972 л/мин
Вход воздуха		3/8" IG
Ударная система		ДУОРАСТ
Уровень звукового давления		96.8 дБ(А)
Вибрация		14.5 м/с <sup>2</sup>

1950 Нм макс.



- 3/4" ударный гайковерт с квадратным хвостовиком
- Муфта ДУОРАСТ
- 3-позиционный регулятор для режима прямого хода
- Полная мощность в режиме реверса
- Изолирующая резиновая втулка на рукоятке



ROD-CRAFT  
Premium



- 3/4" ударный гайковерт с квадратным хвостовиком
- рукоятка из термoplastичной резины
- 3- положения в режиме прямого хода,
- отличная чувствительность для оптимального управления
- макс. момент 1950 Нм
- композитный корпус, высокая мощность, масса всего 3,38 кг
- муфта ДУОРАСТ из ковчаной стали и алюминия
- Шарнирный вход воздуха
- Мини-масленка в передней части корпуса

### Аксессуары для 3/4" ударных

Модель Артикул  
RS618 8951012358



- 3/8"
- 8 головок  
(26, 27, 29, 30, 32, 35, 36, 38)

RC2387 с удлиненным наконечником (75 мм)



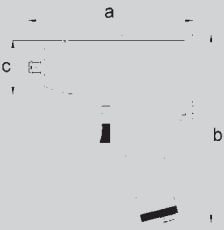

**Модель** Артикул N°  
**RC2405** 8951000075

**Модель** Артикул N°  
**RC2425** 8951077190 короткий наконечник  
**RC2426** 8951077032 длинный наконечник

**Модель** Артикул N°  
**RC2437-Xi** 8951000068 короткий наконечник  
**RC2447-Xi** 8951000069 длинный наконечник

Модель	RC2405
Хвостовик	1"
Крутящий момент	1300 Нм
Крутящий момент	1950 Нм
Скорость вращения	5760 мин. <sup>-1</sup>
Вес	3.6 кг
Шланг	13 мм
Размеры ахбхс	221x84x199 мм
Расход воздуха	255 л/мин
Расход воздуха	972 л/мин
Вход воздуха	3/8" IG
Ударная система	DUOPACT
Уровень звукового давления	96.8 дБ(А)
Вибрация	14.5 м/с <sup>2</sup>

**1950 Нм макс.**

Модель	RC2425 / RC2426
Хвостовик	1"
Крутящий момент	1715 Нм
Крутящий момент	2450 Нм
Скорость вращения	3200 мин. <sup>-1</sup>
Вес	9.4 кг / 10.6 кг
Шланг	13 мм
Размеры ахбхс	RC2425 312x270x119 мм RC2426 460x270x119 мм
Расход воздуха	370 л/мин
Расход воздуха	1020 л/мин
Вход воздуха	1/2" IG
Ударная система	Одношестеренчатая
Уровень звукового давления	97.9 дБ(А)
Вибрация	14.93 м/с <sup>2</sup>

**2450 Нм макс.**

Модель	RC2437Xi / RC2447-Xi
Хвостовик	1"
Крутящий момент	1900 Нм
Крутящий момент	2700 Нм
Скорость вращения	6000 мин. <sup>-1</sup>
Вес	7.2 кг / 8.3 кг
Шланг	13 мм
Размеры ахбхс	RC2437Xi 275x158x245 мм RC2447Xi 490x165x190 мм
Расход воздуха	360 л/мин
Расход воздуха	1100 л/мин
Вход воздуха	1/2" IG
Ударная система	DUOPACT
Уровень звукового давления	100.8 дБ(А)
Вибрация	10.7 м/с <sup>2</sup>

**2700 Нм макс.**



- 1" ударный гайковерт с квадратным хвостовиком
- рукоятка из термопластичной резины
- 3 положения в режиме прямого хода, полная мощность в режиме реверса
- Отличная чувствительность для оптимального управления
- макс. момент 1950 Нм
- композитный корпус, высокая мощность, масса всего 3,38 кг
- муфта DUOPACT из ковanej стали и алюминия
- Шарнирный вход воздуха
- Мини-масленка в передней части корпуса



- 1" ударный гайковерт с квадратным хвостовиком
- 3+3-позиционный регулятор, включая переключатель режимов хода
- Макс. мощность 2450 Нм в режиме реверса
- Может быть подключен выходной шланг с понижением уровня шума
- Резиновая защита в передней части корпуса



- 1" ударный гайковерт с квадратным хвостовиком
- рукоятка из термопластичной резины
- 3 положения в режиме прямого хода, 2 положения в режиме реверса
- Эргономичный чувствительный курок для оптимального управления
- Композитный корпус, высокая мощность, масса всего 7,2 кг
- Высокие значения скорости и момента благодаря ковanej муфте DUOPACT

**Модель** Артикул N°  
**RDP10** 8951011021

- Цифровой манометр давления в шинах
- идеальный для переноски в кармане - жидкокристаллический дисплей
- рабочий диапазон до 10 бар/150 фунт/кв. дюйм
- дисплей в барах или фунт/кв. дюйм



**RC2426**  
с удлинненным наконечником (152 мм)



**RC2447Xi**  
с удлинненным наконечником (152 мм)



## УДАРНЫЕ ГАЙКОВЕРТЫ 1"

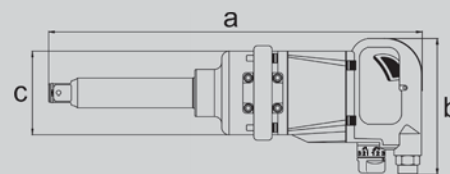

**Модель** Артикул N°  
**RC2466** 8951000047 короткий наконечник  
**RC2476** 8951000048 длинный наконечник

**Модель** Артикул N°  
**RC2457Xi** 8951000135 короткий наконечник  
**RC2477Xi** 8951000046 длинный наконечник

**Модель** Артикул N°  
**RC2444** 8951077210

Модель	RC2466 / RC2476	
Хвостовик		1"
Крутящий момент		2000 Нм
Крутящий момент		2900 Нм
Скорость вращения		5150 мин. <sup>-1</sup>
Вес		10.1 кг / 11.6 кг
Шланг		13 мм
Размеры ахбхс	RC2466 RC2476	370x186x130 мм 520x186x130 мм
Расход воздуха		370 л/мин
Расход воздуха		1150 л/мин
Вход воздуха		1/2" IG
Ударная система		Закрытая
Уровень звукового давления		100 дБ(А)
Вибрация		6.5 м/с <sup>2</sup>
<b>2900 Нм макс.</b>		

Модель	RC2457Xi / RC2477Xi	
Хвостовик		1"
Крутящий момент		2000 Нм
Крутящий момент		2900 Нм
Скорость вращения		5900 мин. <sup>-1</sup>
Вес		7.2 кг / 8.1 кг
Шланг		13 мм
Размеры ахбхс	RC2457Xi RC2477Xi	337x165x190 мм 490x165x89 мм
Расход воздуха		300 л/мин
Расход воздуха		920 л/мин
Вход воздуха		1/2" IG
Ударная система		DUOPACT
Уровень звукового давления		106 дБ(А)
Вибрация		9.8 м/с <sup>2</sup>
<b>2900 Нм макс.</b>		

Модель	RC2444	
Хвостовик		1"
Крутящий момент		2450 Нм
Крутящий момент		3500 Нм
Скорость вращения		2700 мин. <sup>-1</sup>
Вес		14.6 кг
Шланг		13 мм
Размеры ахбхс		325x300x121 мм
Расход воздуха		400 л/мин
Расход воздуха		1120 л/мин
Вход воздуха		3/8" IG
Ударная система		Закрытая
Уровень звукового давления		104 дБ(А)
Вибрация		9.17 м/с <sup>2</sup>
<b>3500 Нм макс.</b>		



- 1" промышленный ударный гайковерт
- Крайне долговечная ЗАКРЫТАЯ МОЛОТКОВАЯ МУФТА
- 3+3-позиционный регулятор, включая переключатель режимов хода
- Макс. мощность 2900 Нм в режиме реверса

**RC2476**  
с удлиненным наконечником (152 мм)



**RODCRAFT**  
Premium



- 1" Исключительно мощный ударный гайковерт
- Легкий корпус двигателя
- Удлиненная рукоятка
- Муфта DUOPACT
- Очень узкая передняя часть - диаметр 89 мм
- 3+3-позиционный регулятор и переключатель режимов хода
- Макс. мощность 2900 Нм в режиме реверса
- Эргономичные и изолирующие резиновые накладки на рукоятках
- Резиновая крышка на корпусе двигателя

**RC2477Xi**  
с удлиненным наконечником (152 мм)

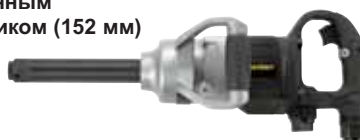

- 1" Исключительно мощный ударный гайковерт
- Крайне долговечная ЗАКРЫТАЯ МОЛОТКОВАЯ МУФТА
- 4+4-позиционный регулятор с встроенным переключателем режимов хода
- Макс. мощность 3500 Нм в режиме реверса

## Аксессуары для 1" ударных

**Модель** Артикул N°  
**RS818** 8951012360



- 1"
- 8 головок (26, 27, 29, 30, 32, 35, 36, 38)



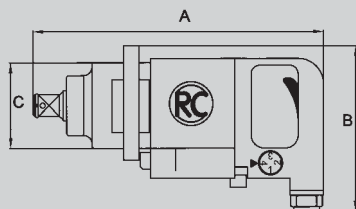

Модель    Артикул N°  
**RC2530**    8951077260

Модель		RC2530
Хвостовик		1 1/2"
Крутящий момент		4200 Nm
Крутящий момент		5500 Nm
Скорость вращения		3600 min <sup>-1</sup>
Вес		17.7 kg
Шланг		19 mm
Размеры ахвхс		520x190x123 mm
Расход воздуха		600 l/min
Расход воздуха		1800 l/min
Вход воздуха		1/2" IG
Ударная система		Пальцевая
Уровень звукового давления		97.1 dB(A)
Вибрация		14.62 m/s <sup>2</sup>

**5500 Нм макс.**



- 1 1/2" исключительно мощный ударный гайковерт
- 4+4-позиционный регулятор с переключателем режимов хода
- Макс. мощность 5500 Нм в режиме реверса

## Сервисные наборы для ударных гайковертов

Модель	Артикул N°
RC2277	8950280018
RC2177	8950280024
RC2177	8950280024
RC2267	8950280024
RC2466	8950280028
RC2235	8950280081
RC2257 DP	8950280034
RC2477XI	8950280038
RC2457XI	8950280038
RC2377	8950280043
RC2387	8950280043
RC2405	8950280043
RC2205	8950280050
RC2437XI	8950280055
RC2447XI	8950280055
RC2077	8950280058
RC2277	8950280059
RC2202	8940171649

## ПНЕВМОТРЕЩЕТКИ 1/4"

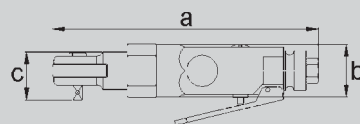

Модель RC3000 Артикул N° 8951078012

Модель RC3001 Артикул N° 8951078022

Модель RC3060 Артикул N° 8951078062

Модель	RC3000
Хвостовик	1/4"
Крутящий момент	20 Нм
Крутящий момент <sub>макс.</sub>	30 Нм
Скорость вращения	230 мин. <sup>-1</sup>
Вес	0.55 кг
Шланг	8 мм
Размеры ахбхс	180x35x31 мм
Расход воздуха	100 л/мин
Расход воздуха	300 л/мин
Вход воздуха	1/4" IG
Уровень звукового давления	81.2 дБ(А)
Вибрация	3.91 м/с <sup>2</sup>

**Двигатель 30 Нм, макс.**

Модель	RC3001
Хвостовик	1/4"
Крутящий момент	25 Нм
Крутящий момент <sub>макс.</sub>	30 Нм
Скорость вращения	270 мин. <sup>-1</sup>
Вес	0.44 кг
Шланг	8 мм
Размеры ахбхс	140x35x30 мм
Расход воздуха	115 л/мин
Расход воздуха	490 л/мин
Вход воздуха	1/4" IG
Уровень звукового давления	91.8 дБ(А)
Вибрация	3.49 м/с <sup>2</sup>

**Всего 140 мм**

Модель	RC3060
Хвостовик	1/4"
Крутящий момент	20 Нм
Крутящий момент <sub>макс.</sub>	45 Нм
Скорость вращения	250 мин. <sup>-1</sup>
Вес	0.65 кг
Шланг	8 мм
Размеры ахбхс	205x42x32 мм
Расход воздуха	65 л/мин
Расход воздуха	200 л/мин
Вход воздуха	1/4" IG
Уровень звукового давления	89.3 дБ(А)
Вибрация	2.89 м/с <sup>2</sup>

**Закрытая головка Двигатель 45 Нм, макс.**

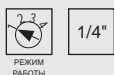

- 1/4" пневмотрещетка
- длина всего 180 мм
- задний выпуск

- 1/4" мини пневмотрещетка для работы в условиях ограниченного доступа
- рукоятка с противоскользящим покрытием
- задний выпуск

- 1/4" пневмотрещетка с короткой плоской угловой головкой (32 мм) для работы в условиях ограниченного доступа
- закрытая головка с 2 масленками для простого технического обслуживания
- шарнирный выход воздуха, отводит воздух от места работы
- изолированная рукоятка

Модель Артикул N°  
RC3005 8951078042

Модель Артикул N°  
RC3010 8951078013

Модель Артикул N°  
RC3260 8951078033

Модель	RC3005
Хвостовик	 3/8"
Крутящий момент	 20 Нм
Крутящий момент <sub>макс.</sub>	 30 Нм
Скорость вращения	 230 мин. <sup>-1</sup>
Вес	 0.55 кг
Шланг	 8 мм
Размеры ахвхс	 180x35x33 мм
Расход воздуха	 100 л/мин
Расход воздуха	 300 л/мин
Вход воздуха	 1/4" IG
Уровень звукового давления	 85.5 дБ(А)
Вибрация	 4.29 м/с <sup>2</sup>
<b>Двигатель 30 Нм, макс.</b>	

Модель	RC3010
Хвостовик	 3/8"
Крутящий момент	 20 Нм
Крутящий момент <sub>макс.</sub>	 30 Нм
Скорость вращения	 230 мин. <sup>-1</sup>
Вес	 0.55 кг
Шланг	 8 мм
Размеры ахвхс	 205x35x33 мм
Расход воздуха	 100 л/мин
Расход воздуха	 300 л/мин
Вход воздуха	 1/4" IG
Уровень звукового давления	 84.2 дБ(А)
Вибрация	 4.08 м/с <sup>2</sup>
<b>Двигатель 30 Нм, макс.</b>	

Модель	RC3260
Хвостовик	 3/8"
Крутящий момент	 20 Нм
Крутящий момент <sub>макс.</sub>	 45 Нм
Скорость вращения	 250 мин. <sup>-1</sup>
Вес	 0.65 кг
Шланг	 8 мм
Размеры ахвхс	 205x42x34 мм
Расход воздуха	 65 л/мин
Расход воздуха	 200 л/мин
Вход воздуха	 1/4" IG
Уровень звукового давления	 92.5 дБ(А)
Вибрация	 3.23 м/с <sup>2</sup>
<b>Двигатель 45 Нм, макс.</b>	



- 3/8" пневмотрещетка
- длина всего 180 мм
- задний выпуск



- 3/8" пневмотрещетка
- длина всего 205 мм
- задний выпуск



- 3/8" пневмотрещетка с плоской короткой головкой (32 мм) для работы в условиях ограниченного доступа
- закрытая головка с 2 масленками для удобства технического обслуживания
- шарнирный выход воздуха, отводит воздух от места работы
- изолированная рукоятка

01

02

03

04

05

06

07

08

09

10

11

12

13

14

15

16

17

18

19

20

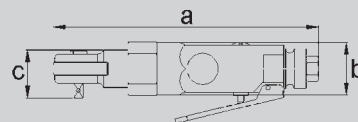

Модель Артикул N°  
RC3200 8951078023

Модель	RC3200
Хвостовик	3/8"
Крутящий момент	40 Нм
Крутящий момент <sub>макс.</sub>	60 Нм
Скорость вращения	160 мин. <sup>-1</sup>
Вес	1.2 кг
Шланг	8 мм
Размеры ахбхс	255х47х42 мм
Расход воздуха	170 л/мин
Расход воздуха	465 л/мин
Вход воздуха	1/4" IG
Уровень звукового давления	90.8 дБ(А)
Вибрация	3.39 м/с <sup>2</sup>

**Двигатель 60 Нм, макс.**



- 3/8" стандартная пневмотрещетка
- передний выход
- удобная рукоятка

Модель Артикул N°  
RC3100 8951078004

Модель	RC3100
Хвостовик	1/2"
Крутящий момент	40 Нм
Крутящий момент <sub>макс.</sub>	60 Нм
Скорость вращения	160 мин. <sup>-1</sup>
Вес	1.2 кг
Шланг	8 мм
Размеры ахбхс	255х47х46 мм
Расход воздуха	170 л/мин
Расход воздуха	465 л/мин
Вход воздуха	1/4" IG
Уровень звукового давления	93.2 дБ(А)
Вибрация	4.14 м/с <sup>2</sup>

**Двигатель 60 Нм, макс.**

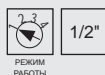

- 1/2" стандартная пневмотрещетка
- передний выход
- удобная рукоятка

Модель Артикул N°  
RC3600 8951078034

Модель	RC3600
Хвостовик	1/2"
Крутящий момент	60 Нм
Крутящий момент <sub>макс.</sub>	90 Нм
Скорость вращения	170 мин. <sup>-1</sup>
Вес	1.25 кг
Шланг	8 мм
Размеры ахбхс	275х43х49 мм
Расход воздуха	170 л/мин
Расход воздуха	460 л/мин
Вход воздуха	1/4" IG
Уровень звукового давления	85.4 дБ(А)
Вибрация	4.95 м/с <sup>2</sup>

**Двигатель 90 Нм, макс.**



- хорошо зарекомендовавший себя пневматический угловой гайковерт 1/2"
- задний выпуск
- корпус двигателя с плоскими сторонами обеспечивает идеальный захват для удобного управления инструментом

Модель Артикул N°  
RC3607 8951078114

Модель Артикул N°  
RC3700 8951078074

Модель	RC3607
Хвостовик	1/2"
Крутящий момент	60 Нм
Крутящий момент <sub>макс.</sub>	90 Нм
Скорость вращения	170 мин. <sup>-1</sup>
Вес	1.25 кг
Шланг	8 мм
Размеры ахбхс	270x44x49 мм
Расход воздуха	170 л/мин
Расход воздуха	460 л/мин
Вход воздуха	1/4" IG
Уровень звукового давления	88.2 дБ(А)
Вибрация	4.32 м/с <sup>2</sup>
<b>Двигатель 90 Нм, макс. Композитный</b>	

Модель	RC3700
Хвостовик	1/2"
Крутящий момент	130 Нм
Крутящий момент <sub>макс.</sub>	130 Нм (250Н) Нм
Скорость вращения	320 мин. <sup>-1</sup>
Вес	1.6 кг
Шланг	8 мм
Размеры ахбхс	312x52x52 мм
Расход воздуха	130 л/мин
Расход воздуха	830 л/мин
Вход воздуха	1/4" IG
Уровень звукового давления	92 дБ(А)
Вибрация	3.19 м/с <sup>2</sup>
<b>Двигатель 130 Нм (250Н) Нм, макс. DuoPawl</b>	



- 1/2" пневматический угловой гайковерт
- эргономичный и мощный гайковерт
- композитная рукоятка защищает руки от холода
- пусковой рычаг утоплен в корпус
- система повторной смазки муфты
- задний выпуск

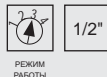

- 1/2" угловой гайковерт с моментом 130 Нм, в ручном режиме макс. момент до 250 Нм, выполняет функции гаечного ключа
- двойная муфта DUO-PAWL с 3-точечной системой крепления для макс. момента и плавной работы с системой симметричной блокировки
- рукоятка защищает руки оператора от холода и вибраций
- регулируемый выхлоп

01

02

03

04

05

06

07

08

09

10

11

12

13

14

15

16

17

18

19

20

## Стандартные головки в наборах

Стандартные шестигранные головки, прочный хромо-молибденовый сплав, отчетливая лазерная маркировка на каждой головке с указанием номера модели и размера

3/8" квадрат	размер головки в наборе мм	Артикул N°
RS3113	7, 8, 9, 10, 11, 12, 13, 14, 15, 16, 17, 18, 19	8951012354



1/4" здратный	Часть №
RS2116	<p>6 Ударных головок 8, 9, 10, 11, 12 мм</p> <p>Биты Тогх 1/4" 50 мм T15-T20-T25-T30-T40</p> <p>Биты шестигр. 1/4" 50 мм 5-6-8-10 мм</p> <p>Адаптор 1/4" квадрат 1/4" шестигр.</p> <p>Держатель для бит 1/4"</p>



1/2" квадрат	размер головки в наборе мм	Артикул N°
RS4114	10, 11, 12, 13, 14, 15, 16, 17, 18, 19, 21, 22, 26, 27	8951012356

3/4" квадрат	размер головки в наборе мм	Артикул N°
RS618	26, 27, 29, 30, 32, 35, 36, 38	8951012358

1" квадрат	размер головки в наборе мм	Артикул N°
RS818	27, 30, 32, 33, 35, 36, 38, 41	8951012360

## Глубокие головки в наборах

Удлиненные шестигранные головки для труднодоступных мест

1/2" квадрат	размер головки в наборе мм	Артикул N°
RS4114D	10, 11, 12, 13, 14, 15, 16, 17, 18, 19, 21, 22, 26, 27	8951012357
RS413DTW	17, 19, 21	8951012353

3/4" здратный	размер головки в наборе мм	Артикул N°
RS618D	26, 27, 29, 30, 32, 35, 36, 38	8951012359

1" здратный	размер головки в наборе мм	Артикул N°
RS814D	27, 32, 33, 36	8951012361



## Отдельные глубокие головки

Отдельные наиболее часто используемые в сфере обслуживания автомобилей головки

1/2" квадрат	размер шестигранника в наборе мм	Артикул N°
R417MD	17	8951012364
R419MD	19	8951012365
R421MD	21	8951012366
<b>1" квадрат</b>		
R833MD	33	8951012370



## С защитой от царапин

Шестигранные головки, с защитой от царапин, с крайне тонкими стенками для легкосплавных дисков, окрашенных дисков и полированных колпачковых гаек, хромо-молибденовый сплав, отчетливая маркировка на каждой головке с указанием размера ключа. Варианты с глубиной 80 мм и 130 мм для спортивных машин

**Модель** Артикул N°  
**RS413WP** 8951012362 (length 80 mm)



Модель	головок в наборе мм
<b>RS413WP</b>	17, 19, 21

**Модель** Артикул N°  
**RS414WP** 8951012363

Аналогичные характеристики RS413WP (длина 80 мм)



Модель	головок в наборе мм
<b>RS414WP</b>	17, 19, 21, 22

**Модель** Артикул N°  
**RS413LWP** 8955000054

Аналогичные характеристики RS413WP, но длина 130 мм



Модель	размер шестигранника в наборе мм
<b>RS413LWP</b>	17, 19, 21

Отдельные наиболее часто используемые в сфере обслуживания колес головки

Модель	Длина	Артикул N°
R417MWP	короткий L=85 mm	8951012372
R417LWP	длинный L=130 mm	8955000051
R419MWP	короткий L=85 mm	8951012373
R419LWP	длинный L=130 mm	8955000052
R421MWP	короткий L=85 mm	8951012374
R421LWP	длинный L=130 mm	8955000053

Модель	Артикул N°
KSW21LK Втулка из ПВХ для R421MWP (10 шт.)	8951011404
KSW22LK Втулка из ПВХ для R422MWP (10 шт.)	8951011405



## 1/2" Торсионный

**Модель** Артикул N°  
**RS435B** 8951012378

Торсионные стержни с квадратными хвостовиками 1/2" на обоих концах (наружными и внутренними), общая длина 194 мм



Модель	данные на стержне (цвет)
<b>RS435B</b>	100 Nm (черный), 110 Nm (синий), 120 Nm (белый), 135 Nm (серый), 150 Nm (оранжевый)

## 1/2" Inbus

**Модель** Артикул N°  
**RS438A** 8951012376

Специальные головки с внешними шестигранниками (Allen, Inbus) незаменимы для работы с некоторыми узлами машин, например, дверями грузовиков, крышками и т.п. - длина 79 мм



Модель	форма и размер
<b>RS438A</b>	H6, H7, H8, H10, H12, H14, H17, H19

## 1/2" Torx

**Модель** Артикул N°  
**RS438T** 8951012377

Специальные головки с крестовыми (TORX) наружными хвостовиками - незаменимы для работы с некоторыми узлами машин, например, дверями грузовиков, крышками и т.п. - длина 79 мм



Модель	форма и размер
<b>RS438T</b>	T25, T27, T30, T40, T45, T55, T60

01

02

03

04

05

06

07

08

09

10

11

12

13

14

15

16

17

18

19

20



**RC4784**



## 02| Сборка

### | Шуруповерты

- Прямые шуруповерты
- Пистолетные шуруповерты

01

**02**

03

04

05

06

07

08

09

10

11

12

13

14

15

16

17

18

19

20

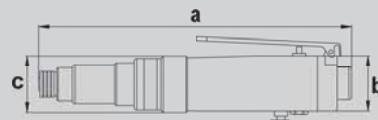

Модель Артикул N°  
RC4784 8951073023

Модель	RC4784
Крутящий момент	1 Нм
Крутящий момент	6 Нм
Привод биты	1/4" Fem.Hex QC
Регулировка	наружн
Скорость вращения	1770 об/мин
Вес	0,92 кг
Шланг	8 мм
Размеры ахбхс	165x160x45 мм
Расход воздуха	440 л/мин
Расход воздуха	595 л/мин
Вход воздуха	1/4" IG
Пуск/Стоп	Roller*
Уровень звукового давления	80.3 дБ(А)
Вибрация	< 2,5 м/с <sup>2</sup>

6 Нм внешняя настройка

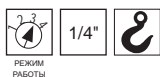

- легкий, благодаря использованию композитных материалов
- эргономичная резиновая рукоятка
- возможность использования балансира
- 3 варианта соединения инструмента с источником сжатого воздуха
- верхний или боковой вход воздуха, для регулировки входящего воздуха используется модель AR1 или регулируемое шарнирное соединение DG1R
- быстросменный адаптер для бит
- переключатель режимов хода

\*R: отключение предохранительной фрикционной муфтой  
D: пуск двигателя кнопкой и проверка

Модель Артикул N°  
RC4760 8951073012

Модель	RC4760
Крутящий момент	1 Нм
Крутящий момент	7 Нм
Привод биты	1/4" Fem.Hex QC
Регулировка	внутр.
Скорость вращения	2000 об/мин
Вес	1,10 кг
Шланг	8 мм
Размеры ахбхс	242x42 мм
Расход воздуха	350 л/мин
Расход воздуха	470 л/мин
Вход воздуха	1/4" IG
Пуск/Стоп	Roller
Уровень звукового давления	88.7 дБ(А)
Вибрация	< 2,5 м/с <sup>2</sup>

7 Нм внешняя настройка



- прямой шуруповерт, крупный размер для быстрой сборки
- эргономичный переключатель режимов прямой ход/ реверс, возможность зафиксировать инструмент в режиме реверса
- быстросменный адаптер для бит
- переключатель режимов хода

Модель Артикул N°  
RC4700 8951073002

Модель	RC4700
Крутящий момент	1 Нм
Крутящий момент	7 Нм
Привод биты	1/4" Fem.Hex QC
Регулировка	внутр.
Скорость вращения	2100 об/мин
Вес	1,15 кг
Шланг	8 мм
Размеры ахбхс	210x150x42 мм
Расход воздуха	430 л/мин
Расход воздуха	585 л/мин
Вход воздуха	1/4" IG
Пуск/Стоп	Roller
Уровень звукового давления	88.6 дБ(А)
Вибрация	< 2,5 м/с <sup>2</sup>

7 Нм внешняя настройка



- популярный короткий шуруповерт
- высокая скорость
- быстросменный адаптер для бит
- переключатель режимов хода

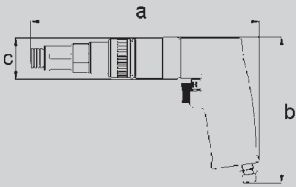

# Правильный инструмент для удовлетворения ваших потребностей!

Простая установка  
отключения  
крутящего момента  
снаружи на переднем  
кольце

Подвеска для  
балансирующего  
приспособления



Композитный корпус  
с изолирующей  
резиновой ручкой

Практичный переключатель  
для большого пальца  
прямого/обратного хода

Выхлоп через ручку  
с понижением уровня  
шума

**RC4784**

- 01
- 02
- 03
- 04
- 05
- 06
- 07
- 08
- 09
- 10
- 11
- 12
- 13
- 14
- 15
- 16
- 17
- 18
- 19
- 20



RC4607

## 03| Сверление

### | Дрели

- Патрон 6,5 мм
- Патрон 10 мм
- Патрон 13 мм

### | Аксессуары

- Патроны с ключом
- Патроны без ключа

01

02

**03**

04

05

06

07

08

09

10

11

12

13

14

15

16

17

18

19

20

## ДРЕЛИ 6,5 И 10 ММ

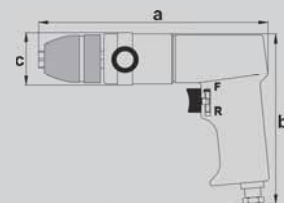

Модель Артикул №  
RC4105 8951073001

Модель	RC4105
Диам. сверла	6.5 мм
Мощность	180 Вт
Скорость вращения	3000 об/мин
Вес	0.58 кг
Внутренний диаметр шланга	8 мм
Размеры ахбхс	165x160x38 мм
Расход воздуха	330 л/мин
Расход воздуха	440 л/мин
Подключение воздуха	1/4" IG
Уровень шума	71.3 дБ(А)
Вибрация	3.24 м/с <sup>2</sup>

Переключатель обратного хода Композитный

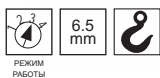

- эргономичная и легкая дрель
- патрон с ключом 6,5 мм
- изолирующая композитная рукоятка с резиновой накладкой
- точная регулировка скорости
- хорошо подходит для работы с балансирями/шлангами благодаря 3 точкам подключения подачи сжатого воздуха

Модель Артикул №  
RC4100 8951073000

Модель	RC4100
Диам. сверла	10 мм
Мощность	500 Вт
Скорость вращения	2200 об/мин
Вес	0.95 кг
Внутренний диаметр шланга	8 мм
Размеры ахбхс	193x132x42 мм
Расход воздуха	350 л/мин
Расход воздуха	470 л/мин
Подключение воздуха	1/4" IG
Уровень шума	86.7 дБ(А)
Вибрация	3.19 м/с <sup>2</sup>

Только прямой ход

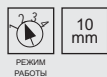

- компактная ручная дрель
- быстрозажимной патрон RÖHM® диаметром до 10 мм (3/8")

Модель Артикул №  
RC4107 8951073011

Модель	RC4107
Диам. сверла	10 мм
Мощность	380 Вт
Скорость вращения	2200 об/мин
Вес	0.93 кг
Внутренний диаметр шланга	8 мм
Размеры ахбхс	220x100x50 мм
Расход воздуха	480 л/мин
Расход воздуха	650 л/мин
Подключение воздуха	1/4" IG
Уровень шума	81.3 дБ(А)
Вибрация	3.06 м/с <sup>2</sup>

Переключатель обратного хода Композитный



- эргономичный и легкий инструмент с противоскользящими резиновыми накладками
- точная регулировка скорости для плавного пуска
- пониженный уровень шума
- хорошо подходит для работы с балансирями/шлангами благодаря 3 точкам подключения подачи сжатого воздуха.
- высококачественный патрон без ключа RÖHM®

## Балансиры

Модель Артикул №  
RC9311 8951011260



- Макс. вес 0,4 до 1 кг
- Вылет 1600 мм

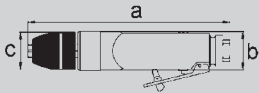

**Модель** RC4500  
**Артикул №** 8951073021

**Модель** RC4607  
**Артикул №** 8951073090

Модель	RC4500
Диам. сверла	10 мм
Мощность	500 Вт
Скорость вращения	2000 об/мин
Вес	1.15 кг
Внутренний диаметр шланга	8 мм
Размеры ахбхс	192x152x42 мм
Расход воздуха	460 л/мин
Расход воздуха	620 л/мин
Подключение воздуха	1/4" IG
Уровень шума	92.7 дБ(А)
Вибрация	3.16 м/с <sup>2</sup>
<b>Переключатель обратного хода</b>	

Модель	RC4607
Диам. сверла	10 мм
Мощность	500 Вт
Скорость вращения	2000 об/мин
Вес	1.00 кг
Внутренний диаметр шланга	8 мм
Размеры ахбхс	225x40x42 мм
Расход воздуха	380 л/мин
Расход воздуха	510 л/мин
Подключение воздуха	1/4" IG
Уровень шума	81.3 дБ(А)
Вибрация	3.37 м/с <sup>2</sup>
<b>Композитный</b>	

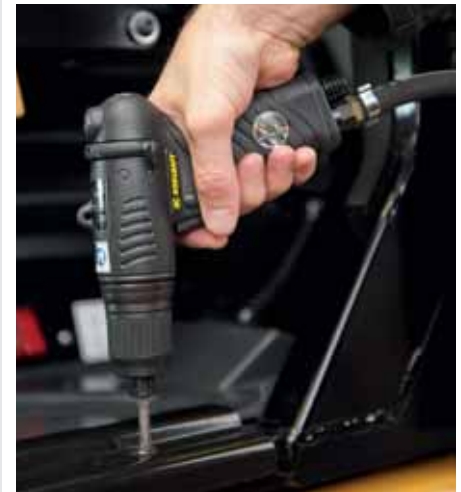

- компактный инструмент с переключателем режимов хода на рукоятке
- быстрозажимной патрон RÖHM® диаметром до 10 мм (3/8").



- высококачественная дрель с двойным передним подшипником
- 3-ступенчатый планетарный редуктор
- выход воздуха через ручку с глушителем
- быстрозажимной патрон RÖHM® диаметром до 10 мм (3/8") - без ключа
- холодоизоляционная композитная рукоятка

## Балансиры

**Модель** RC9312  
**Артикул №** 8951011261



- Макс. вес 1 до 2кг
- Вылет 1600 мм

01  
02  
03  
04  
05  
06  
07  
08  
09  
10  
11  
12  
13  
14  
15  
16  
17  
18  
19  
20

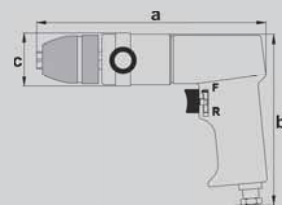

Модель Артикул №  
RC4650 8951073050

Модель Артикул №  
RC4550 8951073031

Модель		RC4650
Диам. сверла		10 мм
Мощность		500 Вт
Скорость вращения		1500 об/мин
Вес		1.10 кг
Внутренний диаметр шланга		8 мм
Размеры ахбхс		210x42x84 мм
Расход воздуха		330 л/мин
Расход воздуха		450 л/мин
Подключение воздуха		1/4" IG
Уровень шума		89.9 дБ(А)
Вибрация		3.14 м/с <sup>2</sup>
<b>Переключатель обратного хода</b>		

Модель		RC4550
Диам. сверла		13 мм
Мощность		500 Вт
Скорость вращения		800 об/мин
Вес		1.40 кг
Внутренний диаметр шланга		8 мм
Размеры ахбхс		220x150x42 мм
Расход воздуха		430 л/мин
Расход воздуха		585 л/мин
Подключение воздуха		1/4" IG
Уровень шума		91.9 дБ(А)
Вибрация		4.51 м/с <sup>2</sup>
<b>Переключатель обратного хода</b>		



- узкая дрель, высота 84 мм
- патрон с ключом RÖHM® диаметром до 10 мм (3/8")

- реверсивная дрель 13 мм (1/2")
- двойной 3-ступенчатый планетарный редуктор
- двойной передний редуктор для промышленной эксплуатации
- прецизионный быстрозажимной патрон RÖHM® без ключа
- съемная боковая рукоятка



# Мощность и точность



## Сверильный патрон с регулировкой точности

Быстрозажимной патрон с ключом и без ключа производства RÖHM®

Патрон с ключом (6,5-13 мм)  
 до 6,5 мм 8951011473  
 до 10 мм 8951011451  
 до 13 мм 8951011452  
 ключ 8951011453

патрон без ключа  
 до 10 мм 8951011458  
 до 13 мм 8951011459



## Балансир

Для создания эргономичного и эффективного рабочего места прямые дрели часто нуждаются в применении балансиров в комбинации со спиральными шлангами с прямыми концами или со шланговыми балансиром.

см. стр. 101



**RC4607**

01

02

03

04

05

06

07

08

09

10

11

12

13

14

15

16

17

18

19

20



RC5195

## 04| Ударный инструмент

### | Пневмозубила

- С шестигранным хвостовиком 11 мм
- С шестигранным хвостовиком 12 мм
- С шестигранным хвостовиком 14,7 мм

### | Аксессуары

- Долота
- Фиксаторы
- Быстрозажимные патроны

01

02

03

**04**

05

06

07

08

09

10

11

12

13

14

15

16

17

18

19

20

# ПНЕВМОЗУБИЛА КОМПЛЕКТЫ ПНЕВМОЗУБИЛ

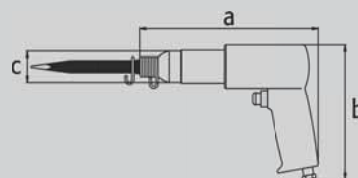

**Модель** Артикул №  
**RC5100** 8951071022

**Модель** Артикул №  
**RC5120** 8951171013

**Модель** Артикул №  
**RC5160** 8951171033

Модель	RC5100
Вставка долота	11 mm/0.433 дюйма
Рабочий ход поршня / ø	60/19 мм
Удары	3000 мин. <sup>-1</sup>
Вес	1.5 кг
Внутренний диаметр шланга	8 мм
Размеры ахбхс	200x160x39 мм
Расход воздуха	270 л/мин. средн.
Расход воздуха	400 л/мин. непрер.
Подключение воздуха	1/4" IG
Энергия удара	6 Дж.
Уровень шума	94.8 дБ(А)
Вибрация	13.2 м/с <sup>2</sup>
<b>6 Дж.</b>	

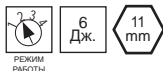

- компактное пневмозубило с шестигранным хвостовиком диаметром 11 мм
- регулируемая мощность удара
- имеет стопорное кольцо RC70

## Комплект для кузова автомобиля/ металла

Комплект с шестигранными долотами (11 мм):

1 пневмозубило RC5100  
с пружинным фиксатором RC70  
1 долото для удаления заклепок RC22S  
1 долото для разделения точечной сварки RC19S  
1 двухстороннее режущее долото RC60S  
1 плоское долото 20 мм RC20S  
1 изогнутое разделяющее долото RC18S  
1 ящик для инструментов



**Модель** Артикул №  
**RC5150** 8951171023

## Комплект для камня/бетона

Комплект с шестигранными долотами (11 мм):

1 пневмозубило RC5100  
1 коническое долото 240 мм RC76-1  
1 плоское долото 240x20 мм SS10  
1 плоское долото 240x30 мм SS20  
1 плоское долото 240x40 мм SS30  
1 канавочное долото 240 мм SS40  
1 ящик для инструментов SS50













## Комплект для тормозных колодок/клепки

Комплект с шестигранными долотами (11 мм):

Для клепки и удаления полых алюминиевых и медных заклепок. Размер заклепок - 8 мм  
1 пневмозубило RC5100  
с пружинным фиксатором RC70  
1 заклепочная головка RC40S-8  
1 долото для удаления заклепок RC41S-8  
1 контрдержатель RC42S-8  
1 ящик для инструментов



Модель Артикул №  
RC5185 8951000152

Модель	RC5185
Вставка долота 	11 мм/0.433 дюйма
Рабочий ход поршня / ø	70/19 мм
Удары 	3000 мин. <sup>-1</sup>
Вес 	1.7 кг
Внутренний диаметр шланга 	8 мм
Размеры ахбхс 	179x163x57 мм
Расход воздуха 	250 л/мин.
Расход воздуха 	372 л/мин.
Подключение воздуха 	1/4" IG
Энергия удара	9 Дж.
Уровень шума 	102 дБ(А)
Вибрация 	8.2 м/с <sup>2</sup>

9 Дж

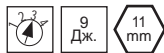

- Быстросъемный фиксатор для быстрой замены сверл (в комплекте с инструментом)
- Дроссельные клапаны и втулки высокого сопротивления
- Плавный курок
- Алюминиевый корпус
- Удобная конструкция задней части
- Искривленная рукоятка с термопластичной резиной в задней части
- Задний выпуск

Модель Артикул №  
RC5195 8951000154

Модель	RC5195
Вставка долота 	95/19 мм
Удары 	2100 мин. <sup>-1</sup>
Вес 	2 кг
Внутренний диаметр шланга 	8 мм
Размеры ахбхс 	223x163x57 мм
Энергия удара	12 Дж
Вибрация 	11.9 м/с <sup>2</sup>

12 Дж

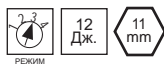

Модель Артикул №  
RC5185K-M 8951000153  
RC5195K-M 8951000155

Комплект для металла

Набор шестигранных зубил (11 мм):

- 1 зубило для RC5185 или RC5195 со стальным кольцом RC73
- 1 Универсальное зубило - 135x19 мм RC20S
- 1 Срезальщик заклепок - 149x20 мм RC22S
- 1 Зубило для точечной сварки - 140x29 мм RC19S
- 1 Обрубочное зубило 1 мм толщиной - 140 мм RC18S
- 1 кейс инструментальный

Модель Артикул №  
RC5185K-C 8951000208  
RC5195K-C 8951000209

Комплект для камня/бетона

Набор шестигранных зубил (11 мм):

- 1 зубило для RC5185 или RC5195 со стальным кольцом RC73
- 1 Заостренное зубило - 135 мм SS10K
- 1 Плоское зубило - 140x20 мм SS20K
- 1 Плоское зубило - 140x30 мм SS30K
- 1 Плоское зубило - 135x40 мм SS40K
- 1 Кейс инструментальный

# Высокая мощность и низкий уровень вибраций

Прост в работе:  
Быстросменный патрон (вкл. в комплект)

Высокая эффективность:  
Удобный задний упор



Чувствительный курок, надежные уплотнения

Удобство и комфорт:  
Эргономичная обрезиненная рукоятка



RC5185

01

02

03

04

05

06

07

08

09

10

11

12

13

14

15

16

17











18

19

20

**Модель**    Артикул №  
**RC5176**    8951171043







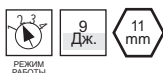



**Модель**    Артикул №  
**RC5305**    8951071065

Модель	RC5176
Вставка долота 	11 mm/0.433 дюйма
Рабочий ход поршня / ø	94/19 мм
Удары 	2100 мин. <sup>-1</sup>
Вес 	2.05 кг
Внутренний диаметр шланга 	8 мм
Размеры ахбхс 	245x162x39 мм
Расход воздуха 	260 л/мин
Расход воздуха 	380 л/мин
Подключение воздуха 	1/4" IG
Энергия удара 	9 Дж.
Уровень шума 	97.3 дБ(А)
Вибрация 	4.5 м/с <sup>2</sup>

### Набор для камня/бетона



- Пневмозубило с самой большой длиной рабочего хода
- регулируемая мощность, удобство управления
- для шестигранных хвостовиков диаметром 11,0 мм.
- пружина пневмозубила RC70 в комплекте

Модель	RC5305
Вставка долота 	12 mm/0.472 дюйма
Рабочий ход поршня / ø	50/20 мм
Удары 	3000 мин. <sup>-1</sup>
Вес 	2.55 кг
Внутренний диаметр шланга 	8 мм
Размеры ахбхс 	294x150x44 мм
Расход воздуха 	260 л/мин
Расход воздуха 	380 л/мин
Подключение воздуха 	1/4" IG
Энергия удара 	6 Дж.
Уровень шума 	98.8 дБ(А)
Вибрация 	5.5 м/с <sup>2</sup>



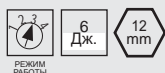







### 12 мм, шестигранный











- Компактное пневмозубило для работы по металлу или камню
- для долот диаметром 12 мм с шестигранным хвостовиком
- стальной стопор RC76-3 в комплекте

Модель Артикул №  
RC5310 8951171053

Модель Артикул №  
RC5400 8951071076

Модель	RC5310
Вставка долота 	12 mm/0.472 дюйма
Рабочий ход поршня / ø	50/20 мм
Удары 	3000 мин. <sup>-1</sup>
Вес 	2.55 кг
Внутренний диаметр шланга 	8 мм
Размеры ахбхс 	294x150x44 мм
Расход воздуха 	260 л/мин
Расход воздуха 	380 л/мин
Подключение воздуха 	1/4" IG
Энергия удара	6 Дж.
Уровень шума 	98.8 дБ(А)
Вибрация 	7.9 м/с <sup>2</sup>
<b>6 Дж</b>	

Модель	RC5400
Вставка долота 	14.7 mm/0.579 дюйма
Рабочий ход поршня / ø	76/29 мм
Удары 	1700 мин. <sup>-1</sup>
Вес 	7.5 кг
Внутренний диаметр шланга 	13 мм
Размеры ахбхс 	420x175x57 мм
Расход воздуха 	480 л/мин
Расход воздуха 	720 л/мин
Подключение воздуха 	3/8" IG
Энергия удара	22 Дж.
Уровень шума 	99 дБ(А)
Вибрация 	13.8 м/с <sup>2</sup>
<b>22 Дж</b>	

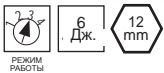

- Комплект с шестигранными долотами (12 мм) для работы по бетону/ камню В СОСТАВЕ КОМПЛЕКТА:
- пневмозубило RC5305 со стальным фиксатором RC76-3
- остроконечное долото длина 210 мм RC51S
- плоское долото 210 x 20 мм RC52S
- плоское долото 210 x 30 мм RC53S
- плоское долото 210 x 40 мм RC54S



- Большое пневмозубило для долота 14,7 мм, шестигранный хвостовик
- для интенсивной эксплуатации, эксплуатации
- со стальным фиксатором

01  
02  
03  
04  
05  
06  
07  
08  
09  
10  
11  
12  
13  
14  
15  
16  
17  
18  
19  
20



Для модели 5100-5195

**По металлу****Острое долото**

135 mm



**Модель**    Артикул №  
**RC14S**    8951011923

**Автоматически направляемое режущее долото**

127 mm



**Модель**    Артикул №  
**RC16S**    8951011924

**Изогнутое режущее долото для металла толщиной 1 мм**

140 mm



**Модель**    Артикул №  
**RC18S**    8951011925

**Долото для точечной сварки**

29x140 mm



**Модель**    Артикул №  
**RC19S**    8951011926

**Универсальное долото**

19x135 mm



**Модель**    Артикул №  
**RC20S**    8951011927

**Долото для удаления заклепок**

20x140 mm



**Модель**    Артикул №  
**RC22S**    8951011928

**Двойное режущее долото для металла**

140 mm

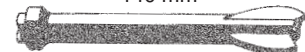

**Модель**    Артикул №  
**RC60S**    8951011930

**Для бетона и камня****Плоское долото 20 мм**

210 mm



**Модель**    Артикул №  
**SS20**    8951011934

140 mm

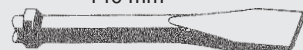

**Модель**    Артикул №  
**SS20K**    8951011935

**Плоское долото 30 мм**

205 mm



**Модель**    Артикул №  
**SS30**    8951011936

140 mm



**Модель**    Артикул №  
**SS30K**    8951011937

**Плоское долото 40 мм**

210 mm

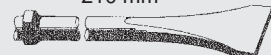

**Модель**    Артикул №  
**SS40**    8951011938

135 mm

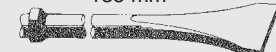

**Модель**    Артикул №  
**SS40K**    8951011939

**Kit 8951011931**

Включает RC18S, RC19S, RC20S, RC60S,  
RC22S





Для модели  
5100-5195

### Долото для грубой обработки

12x123 mm



Модель Артикул №  
**RC30S** 8951011929

### Коническое долото

210 mm



Модель Артикул №  
**SS10** 8951011932

135 mm



Модель Артикул №  
**SS10K** 8951011933

### Заклепочное долото



Модель		Артикул №
<b>RC40S-6</b>	6 mm	8951011942
<b>RC40S-8</b>	8 mm	8951011943
<b>RC40S-10</b>	10mm	8951011941

### Долото для удаления заклепок



Модель		Артикул №
<b>RC41S-8</b>	6 mm	8951011945
<b>RC41S-10</b>	8 mm	8951011944

### Заклепочный блок для тисков



Модель Артикул №  
**RC42S-6** 6 mm 8951011947



Для модели  
5305

### Коническое долото

160 mm



Модель Артикул №  
**RC51S** 8951011949

### Плоское долото 20 мм

200 mm



Модель Артикул №  
**RC52S** 8951011950

### Плоское долото 30 мм

200 mm



Модель Артикул №  
**RC53S** 8951011951

### Плоское долото 40 мм

200 mm



Модель Артикул №  
**RC54S** 8951011952



Для модели  
5400

### Плоское долото 30 мм

30x190 mm



Модель Артикул №  
**RC92** 8951011953

### Коническое долото

185 mm

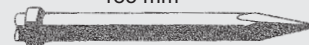

Модель Артикул №  
**RC93S** 8951011954

### Стопорная пружина



Модель Артикул № Для  
**RC70** 8951011958 5100-5195

### Алюминиевый фиксатор



Модель Артикул № Для  
**RC76** 8951011961 5100-5195

### Стальной фиксатор



Модель	Артикул №	Для
<b>RC76-1</b>	8951011962	5100
<b>RC76-3</b>	8951011964	5305
<b>RC94</b>	8951011955	5400

### Стальной фиксатор



Модель Артикул № Для  
**RC73** 8951011960 5100-5195

### Пружина для стальной крышки



Модель Артикул № Для  
**RC79** 8951011963 5305  
**RC95** 8951011956 5400

### Принадлежность для игольчатого зачистного молотка



Модель Артикул № Для  
**RC5605** 8951076000 5100-5195

### Набор игл



Модель Артикул №  
**RC5605** Набор игл 3 мм 8940159860

01

02

03

04

05

06

07

08

09

10

11

12

13

14

15

16

17

18

19

20



RC5620

## 05| Удаление ржавчины

### | Игольчатые зачистные молотки

- Прямые игольчатые зачистные молотки
- С pistolетной рукояткой

### | Аксессуары

- Иглы
- Игольницы

01

02

03

04

**05**

06

07

08

09

10

11

12

13

14

15

16

17

18

19

20

## ИГОЛЬЧАТЫЕ ЗАЧИСТНЫЕ МОЛОТКИ

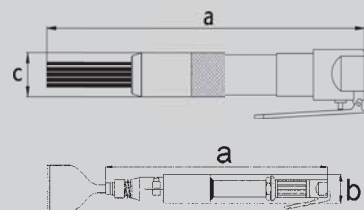

Модель Артикул №  
RC5610 8951076001

Модель Артикул №  
RC5615 8951076002

Модель Артикул №  
RC5620 8951076003

Модель	RC5610	
Диаметр иглы		19 x 3 мм
Удары		4000 мин. <sup>-1</sup>
Вес		2.55 кг
Внутренний диаметр шланга		8 мм
Размеры ахбхс		468x44 мм
Расход воздуха		190 л/мин
Расход воздуха		280 л/мин
Подключение воздуха		1/4" IG
Уровень шума		89.5 дБ(А)
Вибрация		16.8 м/с <sup>2</sup>
<b>Комплект игл 19 x 3 мм + шабер</b>		

Модель	RC5615	
Диаметр иглы		12 x 3 мм
Удары		4000 мин. <sup>-1</sup>
Вес		1.3 кг
Внутренний диаметр шланга		8 мм
Размеры ахбхс		290x35 мм
Расход воздуха		120 л/мин
Расход воздуха		180 л/мин
Подключение воздуха		1/4" IG
Уровень шума		88.1 дБ(А)
Вибрация		11.4 м/с <sup>2</sup>
<b>Комплект игл 12 x 3 мм</b>		

Модель	RC5620	
Диаметр иглы		28 x 3 мм / 14 x 4 мм
Удары		4500 мин. <sup>-1</sup>
Вес		3.6 кг
Внутренний диаметр шланга		13 мм
Размеры ахбхс		345x180x61 мм
Расход воздуха		200 л/мин
Расход воздуха		300 л/мин
Подключение воздуха		3/8" IG
Уровень шума		97.6 дБ(А)
Вибрация		13.7 м/с <sup>2</sup>
<b>Комплект игл 28 x 3 и 14 x 4 мм</b>		



- Комбинированный инструмент для двух процессов очистки
- зачистка слоев и поверхностей шабером
- очистка деталей от ржавчины иглами
- в комплекте шабер и иглы 19 x 3 мм



- Прямой компактный зачистной инструмент
- для ступиц колес, рам и работ в условиях ограниченного доступа
- в комплекте иглы 12 x 3 мм



- Мощный игольчатый зачистной молоток
- для грубой зачистки
- В комплекте иглы 14 x 4 мм и иглы 28 x 3 мм для больших поверхностей

## Аксессуары для RC5610

Комплект игл  
19 шт. на 3 мм  
(Длина 180 мм)

Артикул №  
8940159860



Игольница  
19 отверстий на 3 мм

Артикул №  
8951011510



Игольчатый зачистной молоток  
20 мм

Артикул №  
8951011497



## Аксессуары для RC5615

Комплект игл  
12 шт. на 3 мм  
(Длина 120 мм)

Артикул №  
8951011498



Игольница  
12 отверстий на 3 мм

Артикул №  
8951011511



## Аксессуары для RC5620

Комплект игл  
14 шт. на 4 мм  
28 шт. на 3 мм  
(Длина 180 мм)

Артикул №  
8951011501



Комплект игл  
14 отверстий на 4 мм  
28 отверстий на 3 мм

Артикул №  
8951011503



Артикул №  
8951011502

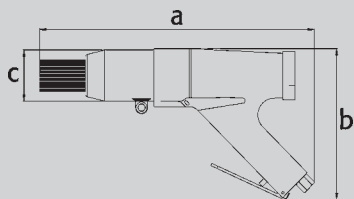

Модель    Артикул №  
**RC5625**    **8951076004**

Модель		RC5625
Диаметр иглы		29 x 2 mm / 19 x 3 mm
Удары		3000 min <sup>-1</sup>
Вес		2.7 кг
Внутренний диаметр шланга		8 мм
Размеры ахбхс		320x175x47 мм
Расход воздуха		120 л/мин
Расход воздуха		170 л/мин
Подключение воздуха		1/4" IG
Уровень шума		94 дБ(А)
Вибрация		17.7 м/с <sup>2</sup>

**Комплект игл 29 x 2 и 19 x 3 мм**



- для работы с маленькими деталям использовать иглы 29 x 2
- для грубой обработки использовать иглы 19 x 3 мм
- изолированная рукоятка и отвод отработанного воздуха в передней части

## Аксессуары для RC5625

Комплект игл                      Артикул №  
 19 шт. на 3 мм                    8940159860  
 29 шт. на 2 мм                    8951011504  
 (Длина 180 мм)



Игольница                          Артикул №  
 19 отверстий на 3 мм            8951011513  
 29 отверстий на 2 мм            8951011512



01

02

03

04

**05**

06

07

08

09

10

11

12

13

14

15

16

17

18

19

20



RC6067

## 06| Специализированный инструмент

### | Режущий инструмент

- Инструмент для резки дерева
- Ножницы
- Вырубные ножницы
- Инструмент для пробивки отверстий/обработки кромок
- Шлифовальный инструмент
- Сверла для точечной сварки
- Пилы

### | Аксессуары

- Ножовочные полотна
- Напильники

01

02

03

04

05

**06**

07

08

09

10

11

12

13

14

15

16

17

18

19

20

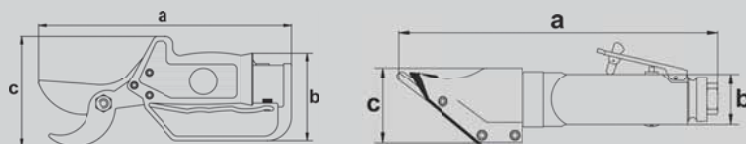

**Модель**    Артикул №  
**RC6220**    8951076010

**Модель**    Артикул №  
**RC6210**    8951076009

**Модель**    Артикул №  
**RC6212**    8951076020

Модель	RC6220
Вес	0.65 кг
Внутренний диаметр шланга	8 мм
Размеры ахбхс	258x116x120 мм
Расход воздуха	0.5 л/мин
Подключение воздуха	1/4" IG
Уровень шума	65.2 дБ(А)
Вибрация	2.97 м/с <sup>2</sup>

Модель	RC6210
Скорость резки	2 м/мин
Производительность резки	1.5 мм
Ширина резки	5 мм
Вес	1.2 кг
Внутренний диаметр шланга	8 мм
Размеры ахбхс	265x64x55 мм
Расход воздуха	360 л/мин
Расход воздуха	540 л/мин
Подключение воздуха	1/4" IG
Уровень шума	87.2 дБ(А)
Вибрация	4.81 м/с <sup>2</sup>

Модель	RC6212
Скорость резки	2 м/мин
Производительность резки	1.5 мм
Ширина резки	5 мм
Вес	1.2 кг
Внутренний диаметр шланга	8 мм
Размеры ахбхс	265x40x60 мм
Расход воздуха	360 л/мин
Расход воздуха	540 л/мин
Подключение воздуха	1/4" IG
Уровень шума	87.2 дБ(А)
Вибрация	4.81 м/с <sup>2</sup>

### Для досок, веток и пластика



- Резак, макс. диаметр 15 мм
- режет дерево, пластик и другие мягкие материалы, профили, стержни
- предохранительная защелка для предотвращения случайного пуска
- защита суставов пальцев

### Ножницы 5 мм



- Разрез в центре с сохранением целостности материала по обеим сторонам -
- высокое качество обработки кромки
- ширина резки 5 мм при 2 м/мин
- для толщины до 1,5 мм (нормальная толщина кузова легкового автомобиля из листовой стали или алюминия)
- возможна резка кривых радиусом до 100 мм

### Ножницы композитные 5 мм



- Разрез в центре с сохранением целостности материала по обеим сторонам - высокое качество обработки кромки
- ширина резки 5 мм при 2 м/мин
- для толщины до 1,5 мм (нормальная толщина кузова легкового автомобиля из листовой стали или алюминия)
- возможна резка кривых радиусом до 100 мм
- холодоизолирующая композитная рукоятка с накладками из резины для более удобного захвата





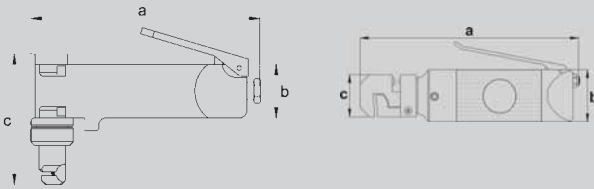

Модель Артикул №  
RC6100 8951076008

Модель Артикул №  
RC6301 8951076011

Модель Артикул №  
RC6453 8951076013

Модель	RC6100
Скорость резки	2.6 м/мин
Производительность резки	1 мм
Ширина резки	4 мм
Вес	0.95 кг
Внутренний диаметр шланга	8 мм
Размеры ахбхс	262x38 мм
Расход воздуха	360 л/мин
Расход воздуха	540 л/мин
Подключение воздуха	1/4" IG
Уровень шума	91.6 дБ(А)
Вибрация	8.55 м/с <sup>2</sup>
<b>Для листового металла</b>	

Модель	RC6301
Инструмент	22x12x1,2 / ø 5x1,2
Вес	1 кг
Внутренний диаметр шланга	8 мм
Размеры ахбхс	245x54 мм
Расход воздуха	0.8 л/мин
Подключение воздуха	1/4" IG
Уровень шума	70.6 дБ(А)
Вибрация	3.97 м/с <sup>2</sup>
<b>2 в 1: Пробивка отверстий и обшивка</b>	

Модель	RC6453
Привод ø	ø 8
Рабочие ходы	2000 мин <sup>-1</sup>
Вес	1,15 without counter arm
Внутренний диаметр шланга	8 мм
Размеры ахбхс	285x215x75 мм
Расход воздуха	110 л/мин
Расход воздуха	240 л/мин
Подключение воздуха	1/4" IG
Уровень шума	88.8 дБ(А)
Вибрация	< 2,5 м/с <sup>2</sup>
<b>Фреза 8 мм Поворотная контропора</b>	



- Вырубные ножницы для обработки стандартных кузовов легковых автомобилей, а также алюминиевых листов толщиной до 1 мм
- для вырезки небольших кривых или увеличения отверстий ширина реза 4 мм, скорость резания 2,6 м/мин
- простой в обслуживании поршень - повторная смазка через отверстие в верхней части
- заменяемые пуансоны и матрицы

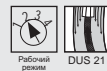

- Значительно облегчает работу, по сравнению с ручным инструментом
- для подготовки деталей кузовов легковых автомобилей из листового металла толщиной до 1,2 мм или алюминиевых деталей перед сваркой
- диаметр пуансона 5 мм для точечной сварки
- оборудован пневмогидравлической системой мультипликатора



- Фрезерная машинка для прецизионного удаления швов точечной сварки например, с частей кузова легкового автомобиля
- фреза автоматически погружается в листовый металл посредством сжатого воздуха, и инструмент начинает работать, удаляя только точку из одного слоя соединения. Нижний слой листового металла не просверливается
- регулируемая глубина обработки с шагом 50 микрон
- поворотная контропора глубиной 75 мм (может быть демонтирована) в комплекте
- может использоваться только с фрезами длиной 47 мм



**Аксессуары для RC6453**

Фрезы  
Для прецизионного удаления точек сварки без сверления лицевой стороны листового металла  
Изготовлены из твердой кобальтовой стали HSCo

Модель Артикул №  
78F 8951011524

Контропора 75 мм  
Модель Артикул №  
6453GH75 8951011525

Контропора 140 мм  
Модель Артикул №  
6453GH140 8951011526

- 01
- 02
- 03
- 04
- 05
- 06
- 07
- 08
- 09
- 10
- 11
- 12
- 13
- 14
- 15
- 16
- 17
- 18
- 19
- 20

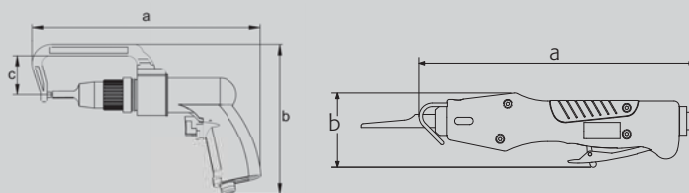

**Модель**    Артикул №  
**RC6900**    8951075000

**Модель**    Артикул №  
**RC6050**    8951079001

**Модель**    Артикул №  
**RC6067**    8951079011

Модель	RC6900
Привод $\varnothing$	6.5 мм
Рабочие ходы	3700 мин. <sup>-1</sup>
Вес	1.1 кг
Внутренний диаметр шланга	8 мм
Размеры ахбхс	165x48x28 мм
Расход воздуха	120 л/мин
Расход воздуха	170 л/мин
Подключение воздуха	1/4" IG
Уровень шума	84.5 дБ(А)
Вибрация	8.61 м/с <sup>2</sup>

**Компактный пневмонапильник**



- Для зачистки и фасонной обработки листового металла, железа, пластика, удаления неровностей
- привод с двойным поршнем
- поставляется с комплектом зачистного инструмента 4 видов (плоский, полукруглый, круглый, треугольный)

Модель	RC6050
Рабочий ход	10 мм
Скорость вращения	9500 мин. <sup>-1</sup>
Вес	0.65 кг
Внутренний диаметр шланга	8 мм
Размеры ахбхс	262x38 мм
Расход воздуха	220 л/мин
Расход воздуха	330 л/мин
Подключение воздуха	1/4" IG
Уровень шума	79.9 дБ(А)
Вибрация	12.57 м/с <sup>2</sup>

**Легкая замена лезвий Задний выпуск**



- быстродействующая и удобная пневматическая пила для листового металла
- изолированная рукоятка
- выпуск из задней части
- идеально подходит для резки кузова легковых машин, профилей и автомобильных люков
- Рабочий ход 10 мм

**Модель**    Артикул №  
**RC6051**    8951179000

- В составе комплекта:
- 1 пила RC6050
  - 5 пильных лент, для тонкой обработки (32 зуба на дюйм)
  - 5 пильных лент, для средней обработки (24 зуба на дюйм)
  - 1 мини-лубликатор G1K и 1 универсальный пневмораспределитель DG1, ключи



Модель	RC6067
Рабочий ход	10 мм
Скорость вращения	10000 мин. <sup>-1</sup>
Вес	0.51 кг
Внутренний диаметр шланга	8 мм
Размеры ахбхс	262x38 мм
Расход воздуха	150 л/мин
Расход воздуха	225 л/мин
Подключение воздуха	1/4" IG
Уровень шума	79.9 дБ(А)
Вибрация	6.32 м/с <sup>2</sup>

**С низким уровнем вибрации и композитный Задний выпуск**



- Мощная пневматическая пила с композитной ручкой
- задний выпуск
- для резки профилей многослойных листовых металлов
- с использованием более длинных лезвий для труб и профилей, такие материалы могут быть разрезаны за один рабочий ход
- с переходником под шлифовальный круг, инструмент может быть использован как пневматическая шлифовальная машина (опция)

## Аксессуары для RC6900

Смотри страницу 51



Пильные полотна - стандартная длина



Для модели	Артикул № 8951011514
<b>RC6050</b>	Зуб/дюйм: 32
<b>RC6067</b>	Расстояние между зубьями: 0,8 mm
	Материал: Биметалл
	A: 4,2 mm

Может использоваться для:  
для стали, листового металла/кузова легковой машины

Для модели	Артикул № 8951011515
<b>RC6050</b>	Зуб/дюйм: 24
<b>RC6067</b>	Расстояние между зубьями: 1,0 mm
	Материал: Биметалл
	A: 4,2 mm

Инструмент предназначен для:  
чугуна, алюминия, меди, цинка, композита, бампера

Для модели	Артикул № 8951011520
<b>RC6050</b>	Зуб/дюйм: 18
<b>RC6067</b>	Расстояние между зубьями: 1,4 mm
	Материал: Биметалл
	A: 4,2 mm

Инструмент предназначен для:  
пластика, дерева, бампера

Для модели	Артикул № 8951011519
<b>RC6050</b>	Зуб/дюйм: 14
<b>RC6067</b>	Расстояние между зубьями: 1,8 mm
	Материал: Биметалл
	A: 4,2 mm

Инструмент предназначен для:  
пластика и дерева

Пильные полотна - увеличенная длина



Для модели	Артикул № 8951011521
<b>RC6050</b>	Зуб/дюйм: 32
<b>RC6067</b>	Расстояние между зубьями: 0,8 mm
	Материал: Биметалл
	A: 4,2 mm

Может использоваться для:  
для стали, листового металла/кузова легковой машины

Для модели	Артикул № 8951011522
<b>RC6050</b>	Зуб/дюйм: 24
<b>RC6067</b>	Расстояние между зубьями: 1,0 mm
	Материал: Биметалл
	A: 4,2 mm

Инструмент предназначен для:  
чугуна, алюминия, меди, цинка, композита, бампера

Для модели	Артикул № 8951011523
<b>RC6050</b>	Зуб/дюйм: 18
<b>RC6067</b>	Расстояние между зубьями: 1,4 mm
	Материал: Биметалл
	A: 4,2 mm

Инструмент предназначен для:  
чугуна, алюминия, меди, цинка, композита, бампера

Пильные полотна - тип SIG

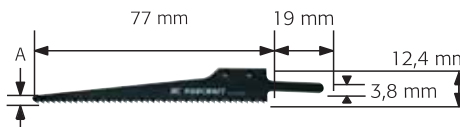

Для модели	Артикул № 8951011523
<b>RC6067</b>	Зуб/дюйм: 18
	Расстояние между зубьями: 1,4 mm
	Материал: Биметалл
	A: 4,2 mm

Инструмент предназначен для: пластика, дерева, бампера

Для модели	Артикул № 8951011517
<b>RC6067</b>	Зуб/дюйм: 32
	Расстояние между зубьями: 0,8 mm
	Материал: Биметалл
	A: 4,2 mm

Инструмент предназначен для: стали, листового металла

Для модели	Артикул № 8951011516
<b>RC6067</b>	Зуб/дюйм: 24
	Расстояние между зубьями: 1,0 mm
	Материал: Биметалл
	A: 4,2 mm

Инструмент предназначен для:  
чугуна, алюминия, меди, цинка, композита

Для модели	Артикул № 8951011518
<b>RC6067</b>	Зуб/дюйм: 14
	Расстояние между зубьями: 1,8 mm
	Материал: Биметалл
	A: 4,2 mm

Инструмент предназначен для:  
алюминия, меди, цинка, композита, дерева

Аксессуары для пильных полотен

Переходник



Для модели	Артикул № 8951011531
<b>RC6067</b>	Предназначен для шлифовального инструмента с пилой RC6067

Набор шлифовальных инструментов



Для модели	Артикул № 8951011529
<b>RC6900</b>	включая шлифовальные инструменты: плоские, круглые
<b>RC6067*</b>	инструменты: полукруглые, треугольные

\* используется только с переходником 8951011531

Напильники



Для модели	Артикул № 8951011532
<b>RC6900</b>	Плоский шлифовальный инструмент 10 x 3 мм
<b>RC6067*</b>	

\* используется только с переходником 8951011531



Для модели	Артикул № 8951011533
<b>RC6900</b>	Круглый шлифовальный инструмент
<b>RC6067*</b>	Длина: 115 мм
	ø: 6 мм

\* используется только с переходником 8951011531



Для модели	Артикул № 8951011534
<b>RC6900</b>	Полукруглый шлифовальный инструмент 10 x 3,8 мм
<b>RC6067*</b>	Длина: 115 мм
	ø: 6 мм

\* используется только с переходником 8951011531



Для модели	Артикул № 8951011535
<b>RC6900</b>	Треугольный шлифовальный инструмент 7 x 7 мм
<b>RC6067*</b>	Длина: 115 мм - ø: 6 мм

\* используется только с переходником 8951011531

- 01
- 02
- 03
- 04
- 05
- 06
- 07
- 08
- 09
- 10
- 11
- 12
- 13
- 14
- 15
- 16
- 17
- 18
- 19
- 20



RC6718Xi

## 07| Клепка

### | Заклепочники

- Для алюминия и меди
- Для стали
- Для нержавеющей стали

01

02

03

04

05

06

**07**

08

09

10

11

12

13

14

15

16

17

18

19

20

## ЗАКЛЕПОЧНИКИ

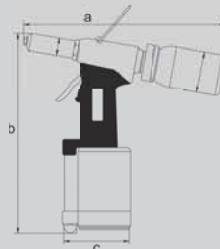

**Модель**    Артикул №  
**RC6700**    8951074001

Модель	RC6700
Глухая заклепка	2.4 - 5.0 мм
Наконечник Расклепываемый штифт	1.8 / 2.2 / 2.8 / 3.3 мм
Сила	<b>F</b> 12000 Н
Вес	1.6 кг
Внутренний диаметр шланга	8 мм
Размеры ахбхс	225x280x100 мм
Расход воздуха	1.2 л/мин
Подключение воздуха	1/4" IG
Уровень шума	86.5 дБ(А)
Вибрация	3.5 м/с <sup>2</sup>

До 5 мм стандарт (алюминий/медь)



- Удобный заклепочник с контейнером для сбора отрывных расклепываемых штифтов
- долговечная пневмогидравлическая система мультипликатора силы
- ушко для использования с балансиром
- с 4 разными размерами наконечников
- предназначен только для меди, алюминия или более мягких материалов

**Модель**    Артикул №  
**RC6710**    8951074002

Модель	RC6710
Глухая заклепка	2.4 - 6.4 мм
Наконечник Расклепываемый штифт	1.9 / 2.4 / 2.9 / 3.4 / 4.0 / 4.4 мм
Сила	<b>F</b> 19000 Н
Вес	2.1 кг
Внутренний диаметр шланга	8 мм
Размеры ахбхс	255x325x110 мм
Расход воздуха	1.8 л/мин
Подключение воздуха	1/4" IG
Уровень шума	64.1 дБ(А)
Вибрация	4.3 м/с <sup>2</sup>

До 6,4 мм стандарт (алюминий/медь)



- Удобный заклепочник с контейнером для сбора отрывных расклепываемых штифтов
- долговечная пневмогидравлическая система мультипликатора силы
- ушко для использования с балансиром
- с 6 разными размерами наконечников
- предназначен только для меди, алюминия или более мягких материалов

### Балансиры

**Модель**    Артикул №  
**RC9313**    8951011262



- Нагрузка от 2 до 3 кг.
- Вылет 1600 мм

**Модель**    Артикул №  
**RC6715**    8951074003

Модель	RC6715
Глухая заклепка	3.2 - 6.4 мм
Наконечник Расклепываемый штифт	2.1 / 2.8 / 3.2 / 4.5 мм
Сила	<b>F</b> 15000 Н
Вес	1.8 кг
Внутренний диаметр шланга	8 мм
Размеры ахбхс	300x300x100 мм
Расход воздуха	1.1 л/мин
Подключение воздуха	1/4" IG
Уровень шума	77.3 дБ(А)
Вибрация	2.4 м/с <sup>2</sup>

До 6,4 мм стандарт (сталь)



- Прочный заклепочник с большим контейнером для сбора отрывных расклепываемых штифтов
- эргономичная резиновая рукоятка
- ушко для использования с балансиром
- долговечная пневмогидравлическая система мультипликатора силы
- с 4 разными размерами наконечников
- предназначен только для меди, алюминия и стали, не подходит для нержавеющей стали

Модель Артикул №  
RC6718Xi 8951074008

Модель Артикул №  
RC6720 8951074004

Модель	RC6718Xi	
Глухая заклепка		4.0 - 6.4 мм
Наконечник Расклепываемый штифт		2.5 / 3.2 / 4.1 / 4.2 мм „BOLT“
Сила	<b>F</b>	15200 Н
Вес		1.9 кг
Внутренний диаметр шланга		8 мм
Размеры ахвхс		310x316x136 мм
Расход воздуха		4.3 л/мин
Подключение воздуха		1/4" IG
Уровень шума		76.2 дБ(А)
Вибрация		2.2 м/с <sup>2</sup>

Модель	RC6720	
Глухая заклепка		4.8 - 6.4 мм (Inox) 4.8 - 8.0 мм (Steel) 6.4 мм "BULB" (Steel) 6.4 мм "BOLT" (Steel)
Наконечник Расклепываемый штифт		3.2 / 4.3 / 5.1 мм 4.2 мм for „BOLT“
Сила	<b>F</b>	12000 Н
Вес		2.6 кг
Внутренний диаметр шланга		8 мм
Размеры ахвхс		225x280x100 мм
Расход воздуха		2 л/мин
Подключение воздуха		1/4" IG
Уровень шума		66.2 дБ(А)
Вибрация		3.5 м/с <sup>2</sup>

## Всасывание до 6,4 мм (сталь)



- Высококачественный заклепочник для удаления расклепываемых штифтов методом всасывания (отключаемая функция)
- прозрачный контейнер
- пусковой механизм для более удобного управления и выключатель
- холодоизолирующая рукоятка
- ушко для использования с балансирами
- предназначен для меди, алюминия и стали, не подходит для нержавеющей стали

## Для заклепок BULB и BOLT



- Высококачественный заклепочник для удаления расклепываемых штифтов методом всасывания (отключаемая функция)
- прозрачный контейнер
- ушко для использования с балансирами
- предназначен для меди, алюминия, стали и нержавеющей стали
- кроме того, подходит для высокопрочных заклепок типа BULB и типа BOLT

01  
02  
03  
04  
05  
06  
07  
08  
09  
10  
11  
12  
13  
14  
15  
16  
17  
18  
19  
20



RC7702V6



## 08| Зачистка и шлифовка

### | Шлифовальные машины

- Прямые шлифовальные машины
- Машины для зачистки
- Угловые шлифовальные машины
- Система удаления MBX
- Шлифовка покрышек

### | Шлифовально-полировальные машины

- Ленточные шлифовально-полировальные машины
- Эксцентриковые шлифовальные машины

### | Аксессуары

- Цанговые патроны
- Абразивы
- Диски для зачистки
- Щетки MBX
- Подушки
- Режущие диски

01

02

03

04

05

06

07

**08**

09

10

11

12

13

14

15

16

17

18

19

20

## ПРЯМЫЕ ШЛИФОВАЛЬНЫЕ МАШИНЫ &lt; 400 Вт

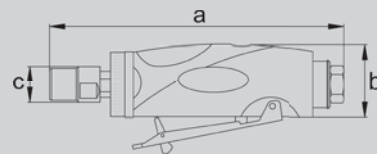

Модель  
RC7051

Артикул №  
8951000165

Модель  
RC7009

Артикул №  
8951000274

Модель  
RC7058

Артикул №  
8951000278

Модель	RC7051
Цанговый патрон	3 мм
Мощность	40 Вт
Скорость вращения	60000 об/мин
Вес	0.2 кг
Внутренний диаметр шланга	8 мм
Размеры ахбхс	190x145x50 мм
Расход воздуха	96 л/мин
Расход воздуха	192 л/мин
Подключение воздуха	1/4" IG
Уровень шума	71 дБ(А)
Вибрация	< 2,5 м/с <sup>2</sup>
<b>40 Вт - 60000 об/мин</b>	



- Легкая шлифовальная машина 3 мм скорость 60000 об/мин
- отвод отработанного воздуха в задней части

Модель	RC7009
Цанговый патрон	6 мм
Мощность	300 Вт
Скорость вращения	30000 об/мин
Вес	0.37 кг
Внутренний диаметр шланга	8 мм
Размеры ахбхс	190x145x50 мм
Расход воздуха	144 л/мин
Расход воздуха	564 л/мин
Подключение воздуха	1/4" IG
Уровень шума	85.7 дБ(А)
Вибрация	3.33 м/с <sup>2</sup>
<b>300 Вт - 30000 об/мин</b>	



- Скоростной двигатель (30000 об/мин)
- Металлический корпус с композитным защитным покрытием
- Задний выпуск
- Предохранитель

Модель	RC7058
Цанговый патрон	6 мм
Мощность	700 Вт
Скорость вращения	23500 об/мин
Вес	0.82 кг
Внутренний диаметр шланга	8 мм
Размеры ахбхс	190x145x50 мм
Расход воздуха	288 л/мин
Расход воздуха	11461146 л/мин
Подключение воздуха	1/4" IG
Уровень шума	92.7 дБ(А)
Вибрация	1.82 м/с <sup>2</sup>
<b>700 Вт - 23500 об/мин</b>	



- Скоростной двигатель (30000 об/мин)
- Металлический корпус с композитным защитным покрытием
- Задний выпуск
- Предохранитель

## Сервисный комплект

Модель	Артикул №
RC7051	8950280060



# Для профессионалов кузовных работ



Блокировка шпинделя

Мощность 400 Вт при пониженной скорости и сниженном уровне вибраций



Совместим с широким ассортиментом аксессуаров

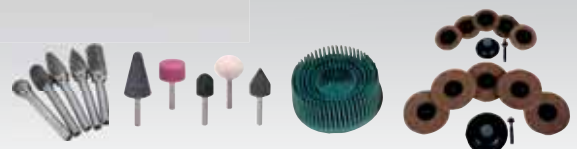





**RC7128**

- 01
- 02
- 03
- 04
- 05
- 06
- 07
- 08
- 09
- 10
- 11
- 12
- 13
- 14
- 15
- 16
- 17
- 18
- 19
- 20

# ПРЯМЫЕ ШЛИФОВАЛЬНЫЕ МАШИНЫ 300 - 400 ВТ

**Модель** RC7028  
**Артикул №** 8951000275

Модель	RC7028
Цанговый патрон	 6 мм
Мощность	 400 Вт
Скорость вращения	 27000 об/мин
Вес	 0.72 кг
Внутренний диаметр шланга	 8 мм
Размеры ахбхс	 190x145x50 мм
Расход воздуха	 228 л/мин
Расход воздуха	 900 л/мин
Подключение воздуха	 1/4" IG
Уровень шума	 85.2 дБ(А)
Вибрация	 2.38 м/с <sup>2</sup>
<b>400 Вт - 27000 об/мин</b>	



- Высококачественный и точный двигатель
- 27 000 об/мин и 400Вт
- Резиновая рукоятка
- Фиксатор шпинделя одной рукой
- Предохранитель

**Модель** RC7048  
**Артикул №** 8951000276

Модель	RC7048
Цанговый патрон	 6 мм
Мощность	 400 Вт
Скорость вращения	 27000 об/мин
Вес	 0.8 кг
Внутренний диаметр шланга	 8 мм
Размеры ахбхс	 190x145x50 мм
Расход воздуха	 228 л/мин
Расход воздуха	 900 л/мин
Подключение воздуха	 1/4" IG
Уровень шума	 85.7 дБ(А)
Вибрация	 3.78 м/с <sup>2</sup>
<b>400 Вт - 27000 об/мин</b>	



- Высококачественный и точный двигатель
- 27 000 об/мин и 400Вт
- Резиновая рукоятка
- Фиксатор шпинделя одной рукой
- Предохранитель

**Модель** RC7128  
**Артикул №** 8951000277

Модель	RC7128
Цанговый патрон	 6 мм
Мощность	 400 Вт
Скорость вращения	 23000 об/мин
Вес	 0.76 кг
Внутренний диаметр шланга	 8 мм
Размеры ахбхс	 190x145x50 мм
Расход воздуха	 228 л/мин
Расход воздуха	 900 л/мин
Подключение воздуха	 1/4" IG
Уровень шума	 84.8 дБ(А)
Вибрация	 4.05 м/с <sup>2</sup>
<b>400 Вт - 23000 об/мин</b>	



- Высококачественный и точный двигатель
- 23 000 об/мин и 400Вт
- Резиновая рукоятка
- Фиксатор шпинделя одной рукой
- Предохранитель



# Мощный и удобный в работе благодаря блокировке шпинделя

400 Вт  
27 000 об/мин  
Регулятор скорости

Выше производительность и  
точность, меньше усталость



Быстрая и удобная  
блокировка шпинделя



Безопасный и удобный  
инструмент

**RC7028**  
**RC7048**



## ПРЯМЫЕ ШЛИФОВАЛЬНЫЕ МАШИНЫ 280 - 300 Вт

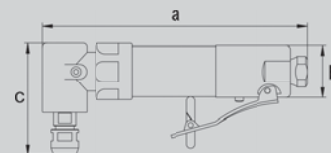

Модель  
**RC7068**

Артикул №  
8951000329

Модель	RC7068
Цанговый патрон	6 mm
Мощность	400 W
Скорость вращения	2800 rpm
Вес	0.95 kg
Внутренний диаметр шланга	8 mm
Размеры ахбхс	217x72x43 мм
Расход воздуха	228 л/мин
Расход воздуха	900 л/мин
Подключение воздуха	1/4" IG
Уровень шума	96.1 дБ(А)
Вибрация	4.05 м/с <sup>2</sup>
<b>400 Watt - 2800 rpm</b>	



- Мощная шлифовальная машина 400 Вт
- цанговый патрон 6 мм
- низкая скорость 2 800 об/мин
- отвод отработанного воздуха в задней части
- цанговый патрон 3 мм (опция)

Модель  
**RC7684**

Артикул №  
8951000115

Модель	RC7684
Цанговый патрон	6 мм
Мощность	250 Вт
Скорость вращения	20000 об/мин
Вес	0.52 кг
Внутренний диаметр шланга	8 мм
Размеры ахбхс	190x145x50 мм
Расход воздуха	350 л/мин
Расход воздуха	470 л/мин
Подключение воздуха	1/4" IG
Уровень шума	80.1 дБ(А)
Вибрация	4.02 м/с <sup>2</sup>
<b>250 Вт - 20000 об/мин</b>	



- Шлифовальная машина с рукояткой пистолетного типа, хорошая передача мощности (не угловой редуктор)
- система шланга для дополнительного понижения уровня шума и быстрого отвода воздуха
- цанговый патрон 3 мм (опция)

Модель  
**RC7684RE**

Артикул №  
8951000118

Шлифовальная машинка с глушителем DUS35

Модель  
**RC7686RE**

Артикул №  
8951000119

- В комплекте:
- цанговые патроны 6мм
- шлифмашина с пистолетной рукояткой RC7684RE с выпускным шлангом пониженного уровня шума DUS35
- диски-подшвы 50 мм и 75 мм с быстросъемной системой
- 5 абразивных дисков 50 мм
- 5 абразивных дисков 75 мм
- 3 диска "Bristle" (K50/K80/K120)
- 1 канистра масла
- 1 кейс



Модель  
**RC7038**

Артикул №  
8951000328

Модель	RC7038
Размер шпинделя	3/8"-24 male 5/16" female
Мощность	400 Вт
Скорость вращения	2800 об/мин
Вес	0.92 кг
Внутренний диаметр шланга	8 мм
Размеры ахбхс	210x72x43 мм
Расход воздуха	500 л/мин
Расход воздуха	918 л/мин
Подключение воздуха	1/4" IG
Уровень шума	86 дБ (А)
Вибрация	4.5 м/с <sup>2</sup>
<b>Зачистка адгезивов и винила</b>	



- Эффективный инструмент для обновления окрашенных поверхностей с тонким зачистным колесом
- бережная обработка окрашенной поверхности
- обязательно неукоснительно соблюдать положения руководства по эксплуатации (чистая обработка без пыли, не прижимать)
- низкая скорость зачистки, благодаря мощному планетарному редуктору, что предотвращает нагрев

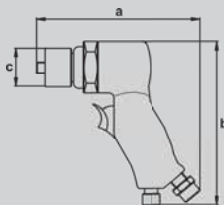

## Цанговый патрон



Вал Артикул № 8951011483  
3 mm для модели: RC7051

Вал Артикул № 8951011460  
3 mm для модели: RC7009, RC7028, RC7048, RC7128, RC7058, RC7684

Вал Артикул № 8951011477  
1/8" для модели: RC7009, RC7028, RC7048, RC7128, RC7058, RC7684

Вал Артикул № C139289  
6 mm для модели: RC7009, RC7028, RC7048, RC7128, RC7058, RC7684

Вал Артикул № C138727  
1/4" для модели: RC7009, RC7028, RC7048, RC7128, RC7058, RC7684

Вал Артикул № 8940174848  
8 mm для модели: RC7009, RC7028, RC7048, RC7128, RC7058, RC7684

## Карбидные бор-фрезы



Вал Артикул № 8951011574  
6 mm комплект из 5 шт.

## Roloc® щетинные диски



Зернистость Артикул № 8951011633  
K50 Диаметр: 50 мм (2")  
Количество: 5 шт.  
Цвет: зеленый

Зернистость Артикул № 8951011635  
K80 Диаметр: 50 мм (2")  
Количество: 5 шт.  
Цвет: желтый

Зернистость Артикул № 8951011634  
K120 Диаметр: 50 мм (2")  
Количество: 5 шт.  
Цвет: белый

## Roloc® диск подложка



Вал Артикул № 951011629  
6 mm Диаметр: 15 мм (1/2") 1 шт

Вал Артикул № 8951011631  
6 mm Диаметр: 50 мм (2") 2 шт

Вал Артикул № CA158102  
1/4"-20 Диаметр: 75 мм (3") 1 шт  
UNC IG для 7681K

## Roloc® абразивный войлок



Модель Артикул № 8951011557  
Roloc, siafix Диаметр: 50 мм (2")  
Количество: 5 шт.

Модель Артикул № 8951011558  
Roloc, siafix Диаметр: 75 мм (3")  
Количество: 5 шт.

01

02

03

04

05

06

07

08

09

10

11

12

13

14

15

16

17

18

19

20

## СИСТЕМА ЗАЧИСТКИ MBX RODCRAFT

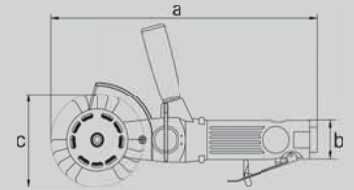

Модель  
**RC7091**

Артикул №  
**8951176010**

Модель	RC7091
Мощность	420 Вт
Скорость вращения	3500 об/мин
Вес	1.1 кг
Внутренний диаметр шланга	8 мм
Размеры ахбхс	275x95x40 мм
Расход воздуха	110 л/мин
Расход воздуха	670 л/мин
Подключение воздуха	1/4" IG
Уровень шума	83.2 дБ(А)
Вибрация	< 2,5 м/с <sup>2</sup>

Комплект для автомобильной промышленности MBX



### RODCRAFT MBX –

Патентованная система с инструментом и комплектующими. С эффектом пескоструйной обработки (без песка) и без него для удаления ржавчины, покрытия днища кузова, лакокрасочного покрытия, герметиков и различных наклеек, табличек, линий отделки или виниловых адгезивов.

Комплект RC7091 включает в себя:

1 машину	
1 переходник колеса 11 мм	8951011648
1 переходник колеса 23 мм	8951011647
1 черную ленту 11 мм	8951011664*
1 черную ленту 23 мм	8951011663*
1 охровую ленту 11 мм	8951011666*
1 зеленую ленту 11 мм	8951011668*
1 колесо для затирки 23 мм	8951011652

\* в случае повторного заказа возможна поставка только 5 шт.



Модель Артикул №

**ZU002 (8951011650)**

стойка рабочего места принадлежности не включены

**ZU003 (8951011651)**

камень для перезаточки, для всех угловых ремней MBX



### ЗАЧИСТКА



#### Холодная зачистка:

винилы, таблички, отделка, наклейки без повреждения поверхности лакокрасочного покрытия - без нагрева!



### Ширина 23 мм

Модель (Артикул №)

ZU014 (8951011649) комплект из 5 шт.

ZU010 (8951011652) комплект из 1 шт.



### Колесо для затирки

Удаление винила, клея, наклеек, табличек, отделки, двухсторонних клеящих лент с окрашенных металлических поверхностей, органического стекла, стекла, дерева, алюминия.

Не может эффективно использоваться для обработки полиэтилена, полипропилена, акрила, плексигласа. Изготовитель не несет ответственность при использовании для других материалов - в случае возникновения сомнений, протестировать на небольшом участке.

### МАКСИМАЛЬНО ТОНКАЯ



#### Зачистка:

краски и коррозии. Для работы на алюминиевых кузовах и металлических частях из нечерных металлов. С эффектом пескоструйной обработки или без него!



### Ширина 23 мм

Модель (Артикул №)

- BU018-5 (8951011671) комплект из 5 шт.

Ø 0,5 мм, прямая щетка, нержавеющая сталь

- BU019-5 (8951011669) комплект из 5 шт.

угловая щетка, с эффектом пескоструйной обработки  
Ø 0,5 мм, нержавеющая сталь

### Ширина 11 мм

(Особенно для труднодоступных мест, например, под углом 90°)

Модель (Артикул №)

- BU031-5 (8951011672) комплект из 5 шт.

Ø 0,5 мм, прямая щетка, нержавеющая сталь

- BU030-5 (8951011670) комплект из 5 шт.

угловая щетка, с эффектом пескоструйной обработки  
Ø 0,5 мм, нержавеющая сталь

#### Прямой вариант:

Очистка алюминиевых частей от лакокрасочного покрытия и коррозии (кузов легкового, грузового автомобиля или автобуса). Многофункциональный инструмент, возможность выбора для конкретной задачи, ленточная щетка не удаляет детали конструкции, например, головки заклепок, винты и т.п., и легко может использоваться для зачистки контуров. С эффектом пескоструйной обработки или без нее.



#### Угловой вариант:

Очистка алюминиевых частей от лакокрасочного покрытия и коррозии (кузов легкового, грузового автомобиля или автобуса). Многофункциональный инструмент, возможность выбора для конкретной задачи, ленточная щетка не удаляет детали конструкции, например, головки заклепок, винты и т.п., и легко может использоваться для зачистки контуров. С эффектом пескоструйной обработки или без нее.



Made in Germany



## ТОНКАЯ



### Зачистка:

краски, покрытий (например, герметиков) и ржавчины без эффекта пескоструйной обработки!



### Ширина 23 мм

Модель (Артикул №)

- BU017-5 (8951011667) комплект из 5 шт. прямая, закаленный конец Ø 0,5 мм, пружинная сталь

### Ширина 11 мм

(подходит для труднодоступных мест, например, углов 90°)

Модель (Артикул №)

- BU028-5 (8951011668) комплект из 5 шт. прямой, закаленный конец Ø 0,5 мм, пружинная сталь

Снятие ржавчины и очистка, удаление прокладок с чугунных деталей, но инструмент не подходит для листового алюминия или литого алюминия! Без эффекта пескоструйной обработки. Вариант шириной 11 мм снимает краску даже с фасонных участков, в углах, снимает защитные покрытия с листовых металлов перед их приваркой, например, к кузову автомобиля.



Made in Germany

## СРЕДНЯЯ



### Зачистка:

ржавчины и окислов с очень тонким эффектом пескоструйной обработки. Кроме того, работает в углах и стесненных пространствах.



### Ширина 23 мм

Модель (Артикул №)

- BU022-5 (8951011665) комплект из 5 шт. скошенный, заостренный, закаленный конец, эффект пескоструйной обработки Ø 0,5 мм, пружинная сталь срок эксплуатации может быть увеличен переточкой

### Ширина 11 мм

(подходит для труднодоступных мест, например, углов 90°)

Модель (Артикул №)

- BU021-5 (8951011666) комплект из 5 шт. скошенный, заостренный, закаленный конец эффект пескоструйной обработки Ø 0,5 мм, пружинная сталь срок эксплуатации может быть увеличен переточкой

Высокоэффективные щетки для снятия ржавчины, очищают даже пористые поверхности и труднодоступные места, например, под углом 90°.



Made in Germany

## ГРУБАЯ



### Зачистка:

покрытия с днища автомобиля, герметиков, а также толстых слоев краски. С очень грубым эффектом пескоструйной обработки!

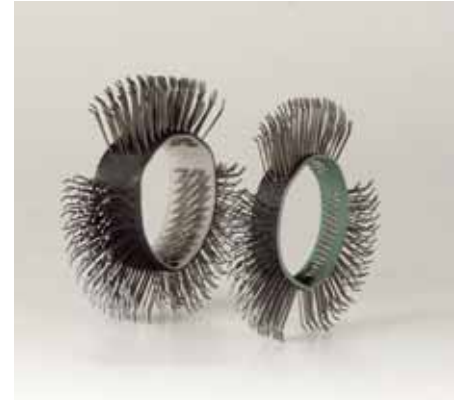

### Ширина 23 мм

Модель (Артикул №)

- BU015-5 (8951011663) комплект из 5 шт. скошенный, заостренный, закаленный конец, эффект пескоструйной обработки Ø 0,7 мм, пружинная сталь срок эксплуатации может быть увеличен переточкой

### Ширина 11 мм

(подходит для труднодоступных мест, например, углов 90°)

Модель (Артикул №)

- BU020-5 (8951011664) комплект из 5 шт. скошенный, заостренный, закаленный конец, эффект пескоструйной обработки Ø 0,7 мм, пружинная сталь срок эксплуатации может быть увеличен переточкой

Зачистка покрытий днища кузова и герметиков, лакокрасочных покрытий. Хорошо подходит для зон сварных швов, контуров и углов - с эффектом пескоструйной обработки.













Made in Germany

## ШЛИФОВКА ПОКРЫШЕК КОМПЛЕКТУЮЩИЕ

**Модель**      Артикул №  
**RC7072RE**    8951075270      19000 об/мин  
**RC7077RE**    8951075310      3400 об/мин

**Модель**      Артикул №  
**RC7075RE**    8951075290

Модель	RC7072RE	RC7077RE
Цанговый патрон	 10 мм	10 мм
Мощность	 400 Вт	400 Вт
Скорость вращения	 19000 об/мин	3400 об/мин
Вес	 0.65 кг	0.8 кг
Внутренний диаметр шланга	 8 мм	8 мм
Разм. ахвхс	 232x43x35 мм	232x40x44 мм
Расход воздуха	 410 л/мин	410 л/мин
Расход воздуха	 520 л/мин	520 л/мин
Подключение воздуха	 1/4" IG	1/4" IG
Уровень шума	 74.8 дБ(А)	74 дБ(А)
Вибрация	 3.04 м/с <sup>2</sup>	5.32 м/с <sup>2</sup>

с быстрозажимным патроном 10 мм



- Удобная рукоятка
- низкооборотный мощный планетарный редуктор
- модели "RE" оборудованы шумопоглощающим шлангом, который отводит холодный воздух - кроме того, предотвращает распространение резиновой пыли и смазочных веществ из сжатого воздуха на свежоочищенную поверхность, предназначенную для подготовки к вулканизации
- с быстрозажимной патрон 10 мм

### Аксессуары машины для шлифовки покрышек

Быстрозажимной патрон диам. 10 мм Röhm®  
 Артикул №8951011458



Модель	RC7075RE
Цанговый патрон	 11 мм
Мощность	 400 Вт
Скорость вращения	 3400 об/мин
Вес	 0.8 кг
Внутренний диаметр шланга	 8 мм
Разм. ахвхс	 340x40x32 мм
Расход воздуха	 410 л/мин
Расход воздуха	 520 л/мин
Подключение воздуха	 1/4" IG
Уровень шума	 74.1 дБ(А)
Вибрация	 5.58 м/с <sup>2</sup>

с шестигранным быстрозажимным патроном 11 мм



- Удобная рукоятка
- низкооборотный мощный планетарный редуктор
- модели "RE" оборудованы шумопоглощающим шлангом, который отводит холодный воздух - кроме того, предотвращает распространение резиновой пыли и смазочных веществ из сжатого воздуха на свежоочищенную поверхность, предназначенную для подготовки к вулканизации с модель 7078RE для высоких радиальных усилий (с передним подшипником для промышленной эксплуатации)
- быстросменные патроны с резьбовым переходником, диаметр 3/8"-24

Шестигранный патрон диаметром 11 мм, артикул № 8951011463

Автоматически центрирующийся патрон/переходник для крайне большой мощности без проскальзывания Быстросменные и шлифовальные колеса, например, для шлифовки покрышек.

Включая переходник для использования сверлильных патронов диаметром 3/8"-24.



# ПИСТОЛЕТНАЯ И УГЛОВАЯ ШЛИФОВАЛЬНАЯ МАШИНА

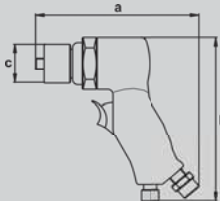

Модель **RC7681K**    Артикул № **8951000019**

Модель **RC7150**    Артикул № **8951072021**

Модель **RC7120**    Артикул № **8951072001**

Модель	RC7681K
Привод	1/4" – 20UNC AG
Диск	50 - 75 мм
Мощность	150 Вт
Скорость вращения	15000 об/мин
Вес	0.4 кг
Внутренний диаметр шланга	8 мм
Размеры ахбхс	120x125x42 мм
Расход воздуха	365 л/мин
Расход воздуха	490 л/мин
Подключение воздуха	1/4" BSP IG
Уровень шума	74.6 дБ(А)
Вибрация	5.9 м/с <sup>2</sup>

**Прямой привод Композитный**



- Для точечного ремонта лакокрасочного покрытия, ограниченного малой площадью, экономия времени и расходных материалов
- легкий и удобный инструмент в композитном корпусе
- регулятор скорости под большой палец для работы одной рукой
- выпуск воздуха через корпус двигателя

Комплект 7681K состоит из:

- 1 шлифовального мини-пистолета
- 1 опорного диска 50 мм (2") Roloc® 895500005
- 1 опорного диска 75 мм (3") Roloc® 895500004
- 1 шлифовального диска 50 мм (2") — тонкая обработка
- 1 шлифовального диска 75 мм (3") — тонкая обработка
- 1 шлифовального диска 50 мм (2") — средняя обработка
- 1 шлифовального диска 75 мм (3") — средняя обработка
- 1 шлифовального диска 50 мм (2") — грубая обработка
- 1 шлифовального диска 75 мм (3") — грубая обработка
- 1 чемодан для инструментов

Модель	RC7150
Привод	7/16" -20AG
Диск	75x22 мм, 105x22 мм, 115x22 мм
Мощность	500 Вт
Скорость вращения	18000 об/мин
Вес	1.15 кг
Внутренний диаметр шланга	8 мм
Размеры ахбхс	152x157x38 мм
Расход воздуха	410 л/мин
Расход воздуха	570 л/мин
Подключение воздуха	1/4" BSP IG
Уровень шума	71 дБ(А)
Вибрация	3.2 м/с <sup>2</sup>

**Для гибких фибровых дисков до 115 мм**



- Быстродействующая пистолетная шлифовальная машина с регулируемой скоростью и мощностью, для фибровых дисков
- в целях безопасности данный инструмент не может быть использован с жесткими режущими и шлифовальными дисками, см. модели 7160 - 7166 с регулятором скорости

## Аксессуары для RC7150

	Модель	Артикул №
защитное ограждение	7150-S	8951011538
диск-подшова 75x22 мм	316-2	8951011544
диск-подшова 105x22 мм	416-2	8951011545
диск-подшова 125x22 мм	516-2	8951011548
гайка переходника M14x2 AG	A7150	8951011449



Модель	RC7120
Привод	5/8" AG
Диск	178 мм
Мощность	500 Вт
Скорость вращения	4500 об/мин
Вес	2 кг
Внутренний диаметр шланга	8 мм
Размеры ахбхс	320x38x100 мм
Расход воздуха	525 л/мин
Расход воздуха	700 л/мин
Подключение воздуха	1/4" IG
Уровень шума	91.4 дБ(А)
Вибрация	2.7 м/с <sup>2</sup>

**Для гибких фибровых дисков до 178 мм**



- резьба 5/8", диск-подшова 178 мм
- эргономично оптимизированная угловая шлифовальная машина с холодоизолированной рукояткой
- глушитель и выпуск отработанного воздуха в задней части
- маслénка упрощает техническое обслуживание в процессе быстрой смазки углового редуктора
- дополнительная боковая рукоятка может монтироваться с любой стороны - для правой и для левой

## Аксессуары для RC7120

диск-подшова 170 мм x 5/8" IG    KF129587



диск-подшова с «липучкой» 150 мм x 5/8" IG    8951011554

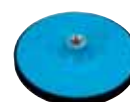

- 01
- 02
- 03
- 04
- 05
- 06
- 07
- 08
- 09
- 10
- 11
- 12
- 13
- 14
- 15
- 16
- 17
- 18
- 19
- 20

## УГЛОВАЯ ШЛИФОВАЛЬНАЯ МАШИНА

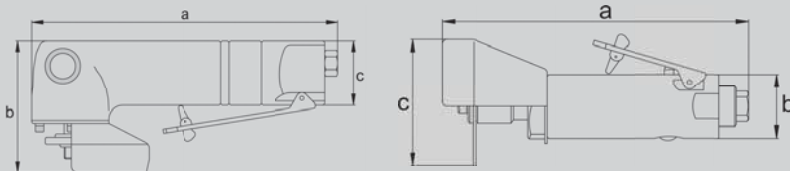

Модель	Артикул №	
RC7160	8951075021	100x16 мм
RC7166	8951075051	115x22 - 125x22 мм

Модель	Артикул №	
RC7171	8951000210	100x16мм
RC7172	8951000211	115x22мм
RC7173	8951000212	125x22мм

Модель	Артикул №
RC7190	8951075101

Модель	RC7160	RC7166
Привод	M10x1,5 AG	M14x2,0 AG
Диск х отверстие	100x16 мм	115x22 - 125x22 мм
Мощность	750 Вт	750 Вт
Скорость вращения	10000 об/мин	10000 об/мин
Вес	1.6 кг	1.6 кг
Внутренний диаметр шланга	8 мм	8 мм
Разм. ахбхс	232x93x47 мм	232x93x47 мм
Расход воздуха	490 л/мин	490 л/мин
Расход воздуха	650 л/мин	650 л/мин
Подключение воздуха	1/4" IG	1/4" IG
Уровень шума	85.2 дБ(А)	85.6 дБ(А)
Вибрация	4.56 м/с <sup>2</sup>	5.69 м/с <sup>2</sup>

Для дисков от 100 до 125 мм



- компактные угловые шлифовальные машины
- регулятор скорости, предохранитель и фланцы
- многопрофильные машины для таких областей применения, как шлифование наборными дисками, зачистка, резка
- могут поставляться для дисков с центральными отверстиями диаметром 16 или 22 мм, или подушек и щеток с резьбой M14x2

### Аксессуары для RC7160 - RC7166 - RC7172 - RC7173

СОДЕРЖАНИЕ РЕЖУЩИХ ДИСКОВ 1 ШТ.



Модель	Размер	Артикул №	Для
115TR	115 mm	8951011539	RC7166

Модель	RC7171	RC7172	RC7173
Привод	M10	M10	M14
Диск х отверстие	100	115	125
Мощность	700 W		
Скорость вращения	12000 об/мин		
Вес	1.4 kg	1.5 kg	1.5 kg
Внутренний диаметр шланга	10 mm		
Разм. ахбхс	245x80x125 мм		
Расход воздуха	324 л/мин		
Расход воздуха	540 л/мин		
Подключение воздуха	1/4" IG		
Уровень шума	84 dB (A)		
Вибрация	7,2 м/с <sup>2</sup>	9 м/с <sup>2</sup>	9,4 м/с <sup>2</sup>

Для дисков от 100 до 125 мм



- 700 Вт
- сервисный интервал 1000 часов
- Высококачественная коническая передача и регулируемый двигатель
- Задний выпуск (вкл. выпускной шланг)
- Композитная рукоятка обтекаемой формы для работы как правой, так и левой рукой
- холодоизолирующая рукоятка для защиты оператора
- универсальное применение: шлифование полировальными дисками, резка

### Ремкомплект УШМ

Модель	Артикул №
RC7171/72/73	8950280070



### Сочетание максимальной мощности и скорости

Высокая износостойкость и производительность благодаря регулируемому двигателю и износостойкой зубчатой передаче

Модель	RC7190
Привод	3/8"
Диск х отверстие	70x10 мм
Мощность	350 Вт
Скорость вращения	20000 об/мин
Вес	0.8 кг
Носе	8 мм
Размеры ахбхс	195x80x40 мм
Расход воздуха	430 л/мин
Расход воздуха	580 л/мин
Подключение воздуха	1/4" IG
Уровень шума	89.5 дБ(А)
Вибрация	3.53 м/с <sup>2</sup>

Отрезная машинка до 75 мм



- Компактный резак со стальным предохранителем и рычагом быстрого выключения
- отвод отработанного воздуха в задней части
- комплект поставки включает 1 диск

### Аксессуары для RC7190

ДИСК ОТРЕЗНОЙ 1 ШТ.



Модель	Размер	Артикул №	Для
70TR	75 mm	8951011536	RC7190

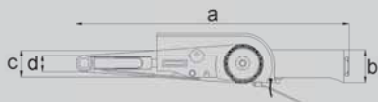

Модель RC7170  
 Артикул № 8951000144

Модель	RC7170
Привод	3/8"
Диск х отверстие	100x10 мм
Мощность	746 Вт
Скорость вращения	14000 об/мин
Вес	1.8 кг
Внутренний диаметр шланга	10 мм
Разм. ахбхс	75x110x370 мм
Расход воздуха	199 л/мин
Расход воздуха	216 л/мин
Подключение воздуха	1/4" IG
Уровень шума	86 дБ(А)
Вибрация	3 м/с <sup>2</sup>

## 4" extended cutting grinder



- 4" = 100 мм отрезной диск для работы в условиях ограниченного доступа
- Композитное покрытие рукоятки предохраняет оператора от контакта с охлажденными металлическими поверхностями
- Система блокировки шпинделя для удобства замены отрезного диска
- 11 положений защитного кожуха - регулировка на 126° обеспечивает оптимальную защиту и хороший обзор для оператора
- Фиксатор на рукоятке управления предотвращает несанкционированный пуск
- Задний отвод воздуха
- 4" / 100 мм - 1/16" X 3/8" (1/8" X 3/8") Отрезной диск 100 X 1,6 X 10 мм
- Поворотный штуцер на входе на 360°

Модель RC7155  
 Артикул № 8951072041

Модель	RC7155
Ширина ленты	10x330 мм
Мощность	746 Вт
Скорость вращения	18000 об/мин
Вес	0.8 Вт
Внутренний диаметр шланга	8 мм
Размеры ахбхс	285x37x22 мм
Расход воздуха	400 л/мин
Расход воздуха	520 л/мин
Подключение воздуха	1/4" BSP IG
Уровень шума	79.5 дБ(А)
Вибрация	2.5 м/с <sup>2</sup>

## Ленты шириной 10 мм



- Компактная ленточная шлифовальная машина для работы в условиях ограниченного доступа
- быстродействующий натяжной механизм обеспечивает замену лент одной рукой
- эргономичная рабочая рукоятка, которая устанавливается под углом
- комплект поставки включает 3 ленты

## Аксессуары для RC7155

Абразивная лента 10 x 330 мм, длинная



Упаковка из 10 шт.

10x330 мм зернистость 40	8951011604
10x330 мм зернистость 80	8951011570
10x330 мм зернистость 120	8951011577
10x330 мм зернистость 180	8951011578
10x330 мм зернистость 240	8951011579

Модель RC7156  
 Артикул № 8951072051

Модель	RC7156
Ширина ленты	20x520 мм
Мощность	746 Вт
Скорость вращения	17000 об/мин
Вес	1.15 Вт
Внутренний диаметр шланга	8 мм
Размеры ахбхс	353x44x35x22 мм
Расход воздуха	400 л/мин
Расход воздуха	520 л/мин
Подключение воздуха	1/4" BSP IG
Уровень шума	83.2 дБ(А)
Вибрация	2.4 м/с <sup>2</sup>

## Ленты шириной 20 мм



- Инструмент можно использовать на 100% в углах, так как рычаг не нарушает сторону ленты
- быстродействующий натяжной механизм обеспечивает замену лент одной рукой
- эргономичная рабочая рукоятка может устанавливаться под разными углами
- непрерывная работа будет более комфортной, благодаря широкой подушке для второй руки

## Аксессуары для RC7156

Абразивная лента 20 x 520 мм, длинная



Упаковка из 10 шт.

20x520 мм зернистость 80	8951011580
20x520 мм зернистость 120	8951011581
20x520 мм зернистость 180	8951011582
20x520 мм зернистость 240	8951011583

01

02

03

04

05

06

07

08

09

10

11

12

13

14

15

16

17

18

19

20



**Модель** Артикул №  
**RC7682** 895100005  
**RC7682K** 895100018

**Модель** Артикул №  
**RC7661V** 8951072231

**Модель** Артикул №  
**RC7200V** 8951072111

Модель	RC7682
Диаметр диска и резьба	50 mm (2") - 75 mm (3") AG
Рабочий ход	5 мм
Скорость вращения	15000 об/мин
Вес	0.5 кг
Внутренний диаметр шланга	8 мм
Размеры ахбхс	260x165x37 мм
Расход воздуха	380 л/мин
Расход воздуха	510 л/мин
Подключение воздуха	1/4" IG
Уровень шума	79.6 дБ(А)
Вибрация	8.9 м/с <sup>2</sup>
<b>Рабочий ход 5 мм Подушка 75 мм</b>	

Модель	RC7661V
Диаметр диска и резьба	77 mm - 5/16" AG
Рабочий ход	2.5 мм
Скорость вращения	10000 об/мин
Вес	1 кг
Внутренний диаметр шланга	8 мм
Размеры ахбхс	260x165x37 мм
Расход воздуха	350 л/мин
Расход воздуха	430 л/мин
Подключение воздуха	1/4" IG
Уровень шума	88 дБ(А)
Вибрация	3.5 м/с <sup>2</sup>
<b>Рабочий ход 2,5 мм Точечный ремонт</b>	

Модель	RC7200V
Диаметр диска и резьба	150 mm - 5/16" AG
Рабочий ход	5 мм
Скорость вращения	10000 об/мин
Вес	1.95 кг
Внутренний диаметр шланга	8 мм
Размеры ахбхс	260x165x37 мм
Расход воздуха	315 л/мин
Расход воздуха	400 л/мин
Подключение воздуха	1/4" IG
Уровень шума	86.2 дБ(А)
Вибрация	8.3 м/с <sup>2</sup>
<b>Комбинированная шлифовальная машина Рабочий ход 5 мм</b>	



- Для точечного ремонта - ремонт лакокрасочного покрытия, ограниченного небольшой площадью, экономия времени и расходных материалов
- легкий и удобный инструмент в композитном корпусе
- регулятор скорости под большой палец для работы одной рукой
- выпуск воздуха через корпус двигателя



- Эксцентриковая шлифовальная машина, рабочий ход 2,5 мм и шлифок малого диаметра
- идеально подходит для полировки фар, неровностей или сильно закругленных поверхностей
- удобная закругленная форма
- изолирующая резиновая крышка и регулятор скорости
- шлифок с «липучкой»



- Комбинированный инструмент для грубой зачистки и полировки
- удобное переключение для грубой ротационной зачистки в режим эксцентрикового шлифования, рабочий ход 5 мм
- подушка с «липучкой» 150 мм, модель

**RC7682K 895100018**

- 1 шлифовальную машинку
- 1 подложка Velcro 50 мм (2 ")
- 1 подложка Velcro 75 мм (3 ")
- 10 абразивных дисков 50 мм; зернистость 600
- 10 абразивных дисков 75 мм: зернистость 600
- 10 абразивных дисков 50 мм: зернистость 320
- 10 абразивных дисков 75 мм: зернистость 320
- 10 абразивных дисков 50 мм: зернистость 180
- 10 абразивных дисков 75 мм: зернистость 180
- 1 чемодан для инструментов



# Эргономичный, мощный, удобный!

- 01
- 02
- 03
- 04
- 05
- 06
- 07
- 08**
- 09
- 10
- 11
- 12
- 13
- 14
- 15
- 16
- 17
- 18
- 19
- 20

Удобная конструкция композитного рычага

Ручка для регулировки надлежащей скорости в соответствии с задачей, легко пользоваться одной рукой

Двигатель 285 Вт с 5 лопатками для эффективного шлифования даже с большим рабочим ходом и грубой зернистостью

Шлифовальные машины поставляются с двумя взаимозаменяемыми отверстиями всасывания диаметром 29 и 27 мм для центральных блоков отвода пыли.

С высококачественными подшипниками и превосходной защитой от пыли в процессе непрерывного шлифования

15 отверстий - шлифок с «липучкой» RODCRAFT диаметром 150 мм подходит для большинства абразивных листов (6 отверстий, 6+1 отверстие, 8+1 отверстие).

**RC7702V6**

# ЭКСЦЕНТРИКОВАЯ ШЛИФОВАЛЬНАЯ МАШИНА

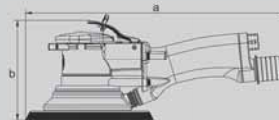

www.rodcraft.com

Модель	Артикул №	Рабочий ход
RC7702V6	8951000021	2.5 mm
RC7705V6	8951000020	5 mm
RC7710V6	8951000070	10 mm

Модель	Артикул №	Рабочий ход
RC7705V6-2H	8951000081	5 mm
RC7710V6-2H	8951000082	10 mm

Модель	Артикул №
RC7691V	8951072212

Модель	RC7702V6	RC7705V6	RC7710V6
Диаметр диска и резьба	150 mm - 5/16" AG		
Рабочий ход	2.5 мм	5 мм	10 мм
Скорость вращения	10000 об/мин		
Вес	0.825 кг	0.85 кг	0.945 кг
Внутренний диаметр шланга	8 мм		
Разм. ахбхс	206x107 мм		
Расход воздуха (average)	450 л/мин		
Расход воздуха (cont.)	550 л/мин		
Подключение воздуха	1/4" IG		
Уровень шума	79.5 дБ(А)	86.1 дБ(А)	79.1 дБ(А)
Вибрация	3.8 м/с <sup>2</sup>	5.4 м/с <sup>2</sup>	9 м/с <sup>2</sup>

Эргономичная конструкция Подушка с «липучкой» 150 мм



- Эксцентриксовая шлифовальная машина для управления одной рукой, с отличной эргономикой
- инновационный шарнир для отвода воздуха, обеспечивает работу как левой, так и правой рукой
- высота всего 107 мм
- рукоятка из изолирующей термопластичной резины для защиты от холода и удобного захвата
- поставляется с двумя взаимозаменяемыми отверстиями всасывания диаметром 29 и 27 мм
- подушка с «липучкой» 150 мм с 15 отверстиями

## Аксессуары для RC77..

RC7702V6	Рабочий ход 2,5 мм
RC7705V6	Рабочий ход 5,0 мм
RC7710V6	Рабочий ход 10 мм



8955000012

Модель	RC7705V6-2H	RC7710V6-2H
Диаметр диска и резьба	150 mm - 5/16" AG	
Рабочий ход	5 мм	10 мм
Скорость вращения	10000 об/мин	
Вес	1 кг	1.1 кг
Внутренний диаметр шланга	8 мм	
Разм. ахбхс	315x107 мм	
Расход воздуха (average)	450 л/мин	
Расход воздуха (cont.)	550 л/мин	
Подключение воздуха	1/4" IG	
Уровень шума	83.5 дБ(А)	
Вибрация	5.1 м/с <sup>2</sup>	7.9 м/с <sup>2</sup>

задний выпуск Рабочий ход 5 и 10 мм



- Эксцентриксовая шлифовальная машина для управления двумя руками, с отличной эргономикой
- инновационный шарнир для отвода воздуха, обеспечивает работу как левой, так и правой рукой
- высота всего 107 мм
- рукоятка из изолирующей термопластичной резины для защиты от холода и удобного захвата
- поставляется с двумя взаимозаменяемыми отверстиями всасывания диаметром 29 и 27 мм
- подушка с «липучкой» 150 мм с 15 отверстиями, задний выхлоп, ход 5мм

## Аксессуары для RC77...-2H

RC7705V6-2H	Рабочий ход 5,0 мм
RC7710V6-2H	Рабочий ход 10 мм



8955000012

Модель	RC7691V
Диаметр диска и резьба	200 mm - 6xM4
Рабочий ход	5 мм
Скорость вращения	10000 (900) об/мин
Вес	2.1 кг
Внутренний диаметр шланга	8 мм
Размеры ахбхс	300x120 мм
Расход воздуха (average)	340 л/мин
Расход воздуха (cont.)	420 л/мин
Подключение воздуха	1/4" IG
Уровень шума	88.6 дБ(А)
Вибрация	2.8 м/с <sup>2</sup>

Композитный шлифок 200 мм



- Двуручная шлифовальная машина 200 мм, мощный 8-лопаточный двигатель
- регулируемая скорость
- рукоятка из композитных материалов, корпус двигателя с холодоизолирующим покрытием для продолжительной работы, всасывающее отверстие 29 мм для подключения центрального блока отвода пыли
- угловая шлифовальная машина + вращение: шлифовальная машина, которая одновременно вращает диск и перемещает его по орбите - идеально для операций агрессивного шлифования
- подушка Velcro 150 мм, монтируется 6 болтами, 8 отверстий, модель 8951012348

## Аксессуары для RC7691



8951012348



# ЛИНЕЙНАЯ ШЛИФОВАЛЬНАЯ МАШИНА АКСЕССУАРЫ

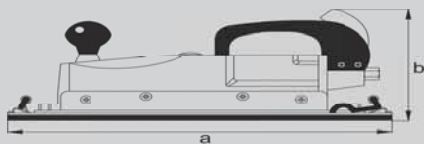

Модель Артикул №  
RC7500 8951072101

Модель		RC7500
Подушка		65 x 390 C
Рабочий ход		linear 25 мм
Скорость вращения		3500 об/мин
Вес		2.7 кг
Внутренний диаметр шланга		8 мм
Размеры ахвхс		400x170 мм
Расход воздуха		200 л/мин average
Расход воздуха		250 л/мин cont.
Подключение воздуха		1/4" IG
Уровень шума		80.1 дБ(А)
Вибрация		21.3 м/с <sup>2</sup>

## Линейная шлифовальная машина 390 x 65 мм



- Инструмент возвратно-поступательного действия для профилирования и шлифовки поверхностей с большим количеством шпаклевки (например, во время ремонта деформированных дверей машин)
- оборудована не перфорированной длинной шлифовальной подушкой и зажимами для нормальных абразивов

### не перфорированные шлифки



Диаметр подушки (мм)	Резьба	Поверхность		Модель	Артикул №
50	5/16" AG	«Липучка»	мягкая	JS2K	8951011561
50	5/16" AG	«Липучка»	средняя		8955000007
75	5/16" AG	«Липучка»	мягкая	JS3WK	8951011560
75	5/16" AG	«Липучка»	средняя		8955000006
150	5/16" AG	«Липучка»	мягкая	JS6WK	8951011566
150	5/8" IG	«Липучка»	мягкая	KT-150	8951011554

### перфорированные шлифки

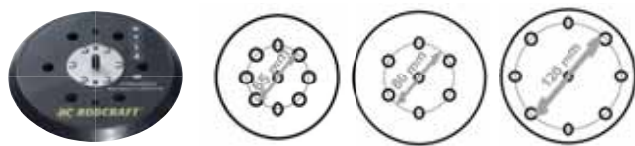

Диаметр подушки (мм) Отверстия	Резьба	Диам. окружности отверстий (мм)	Поверхность		Модель	Артикул №
125 / 8	5/16" AG	65	«Липучка»	средняя	EPA125M8V	8951011642
125 / 8	5/16" AG	65	«Липучка»	очень мягкая	EPA125S8V	8951011643
150 / 6	5/16" AG	80	«Липучка»	мягкая	JS6GWK	8951011567
150 / 6	5/16" AG	80	«Липучка»	жесткая	JS6GHKF	8951011599
150 / 6+1	5/16" AG	80	«Липучка»	жесткая	EPA150H6V	8951011636
150 / 6+1	5/16" AG	80	«Липучка»	средняя	EPA150M6V	8951011638
150 / 14+1	5/16" AG	80 / 120	«Липучка»	жесткая		8955000012
200 / 8	-	120	«Липучка»	очень жесткая		8951012348*

\* только для RC7691V

## Сервисные комплекты шлифовальных машин

Модель	Артикул №
RC7682 SMART REP	8950280015
RC7682K	8950280015
RC7705V6	8950280041
RC7702V6	8950280041
RC7710V6	8950280041
RC7805V6	8950280041

01

02

03

04

05

06

07

08

09

10

11

12

13

14

15

16

17

18

19

20

Модель 7905 Артикул № 8951000016

Модель	7905
Пиковая мощность/ Мощность	1400/1200 Вт
Резервуар	21 л
Поток всасывания	215 м³/час - 3583 л/мин
Высота всасывания (вода)	2400 мм H <sub>2</sub> O
Электр. розетки	1x2000 Вт
Поверхность фильтра	2700 см²
Размеры	415x415x550 мм
Вес	10 кг
Давление подачи воздуха	4 - 16 бар
Уровень шума	65 дБ(А)

Модель 7910 Артикул № 8951089014

Модель	7910
Пиковая мощность/ Мощность	2600/2300 Вт
Резервуар	77 л
Поток всасывания	430 м³/час - 7150 л/мин
Высота всасывания (вода)	2400 мм H <sub>2</sub> O
Электр. розетки	2x600 Вт
Поверхность фильтра	5700 см²
Размеры	608x608x1060 мм
Вес	25,1 кг
Давление подачи воздуха	4 - 15 бар
Уровень шума	67 дБ(А)

- блоки отвода пыли соответствуют требованиям класса "L" к фильтрам (в соответствии с EN 60335-2-69:1999-08)

- пневматические инструменты и электрические инструменты могут быть подключены к источнику энергии непосредственно от вакуумной станции

- автоматическая остановка для вакуума (задержка по времени 10 с) после отключения подсоединенных инструментов. Вакуумный шланг опорожняется, чтобы предотвратить засоры.

Простой дистанционный пуск вакуумной системы с любого подключенного инструмента, непосредственно после его включения

- подходит для сухих и влажных работ, благодаря встроенному датчику

- компактный вариант с резервуаром 21 л

- 1 двигатель с байпасом охлаждения

- 1 электрическая розетка

- 1 всасывающий шланг модели 7900/10SC

- с нейлоновым мешком и фильтром v1ееее класса L

<sup>1</sup> включены в комплект поставки



- резервуар 77 л

- 2 двухступенчатых двигателя (для экономии энергии возможна работа с одним двигателем) - байпас с охлаждением

- 2 электрических розетки и разветвитель для 2 всасывающих шлангов

- с нейлоновым мешком и фильтром v1ееее класса L

- корзина для комплектующих или шлифовальной машины

- практичное соединение для быстрого и простого опорожнения резервуара

- достаточный вакуум для работы с 2 шлифовальными машинами одновременно - возможность работы с 2 пневматическими инструментами на сжатом воздухе, в случае использования дополнительного разветвителя воздуха 7910VD, артикул № 8951011130

- возможность работы с 2 пневматическими инструментами на сжатом воздухе, в случае использования дополнительного разветвителя воздуха 7910VD, артикул № 8951011130

<sup>2</sup> включены в комплект поставки



### Аксессуары 7905 и 7910:

Модель 7910VD Артикул № 8951011130



распределитель сжатого воздуха с 2 многопрофильными воздушными соединительными муфтами

Модель 7900/10SC Артикул № 8951011102



Шланг всасывания 5 м диаметром 29 мм

Модель 205SE Артикул № 8951011111



Шланг всасывания длиной 5 м диаметром 29 мм с встроенным шлангом подачи воздуха

## Аксессуары для 7905

Модель	Артикул №
<b>7900SF</b>	<b>8951011100</b>
<i>Входит в комплект</i>	
	
стандартный фильтр (polyestervleесе класс L – 5700 см <sup>2</sup> )	

## Аксессуары для 7910

Модель	Артикул №
<b>7910SF</b>	<b>8951011101</b>
<i>Входит в комплект</i>	
	
стандартный фильтр (polyestervleесе класс L – 5700 см <sup>2</sup> )	

Модель	Артикул №
<b>7900PB</b>	<b>8951011098</b>
	
мешки для пыли изготовлены из фильтровальной бумаги (10 шт.)	

Модель	Артикул №
<b>7910PB</b>	<b>8951011099</b>
	
мешки для пыли изготовлены из фильтровальной бумаги (5 шт.)	

Модель	Артикул №
<b>7900/10K</b>	<b>8951011131</b>
	
щелчковый соединитель (блок удаления пыли - шланг)	

Модель	Артикул №
<b>7900SBP</b>	<b>8951011103</b>
	
мешки для пыли изготовлены из полиэфира (5 шт.)	

Модель	Артикул №
<b>7910SBP</b>	<b>8951011104</b>
	
мешки для пыли изготовлены из полиэфира (5 шт.)	

- 01
- 02
- 03
- 04
- 05
- 06
- 07
- 08
- 09
- 10
- 11
- 12
- 13
- 14
- 15
- 16
- 17
- 18
- 19
- 20



**RC7683**

## 09| Полировка

### | Полировальная машины

- Пистолетная полировальная машина
- Угловая полировальная машина

### | Аксессуары

- Диски
- Губки
- Суконные подушки

01

02

03

04

05

06

07

08

**09**

10

11

12

13

14

15

16

17

18

19

20

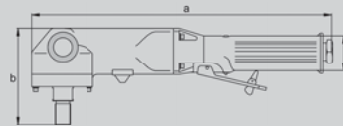

**Модель**     **Артикул №**  
**RC7683K**    **8951000017**  
**RC7683**     **8951000004**

**Модель**     **Артикул №**  
**RC7130**     **8951072004**

## Система полирования

Модель	RC7683K / RC7683
Привод	 5/16"-24UNF IG
Диск	 75 мм
Мощность	 150 Вт
Скорость вращения	 5500 об/мин
Вес	 0.6 кг
Внутренний диаметр шланга	 8 мм
Размеры ахвхс	 120x125x42 мм
Расход воздуха	 360 л/мин
Расход воздуха	 480 л/мин
Подключение воздуха	 1/4" BSP IG
Уровень шума	 78.5 дБ(А)
Вибрация	 3.8 м/с <sup>2</sup>

### С регулятором



- Для точечного ремонта лакокрасочного покрытия, ограниченного малой площадью, экономия времени и расходных материалов
- легкий и удобный инструмент в композитном корпусе
- регулятор скорости под большой палец для работы одной рукой
- выпуск воздуха через корпус двигателя

- 1 полировальную машинку
- 1 подложку на липучке (velcro) 75 мм (3")
- 1 полировальную губку, белую, 75 мм (3")
- 1 полировальную губку, желтую, 75 мм (3")
- 1 полировальную шерстяную подкладку, 75 мм (3")



### Сервисные комплекты полировальных машин

Модель	Артикул №
RC7683 SMART REP	8950280016
RC7683K	8950280016

Модель	RC7130
Привод	 5/8" AG
Диск	 178 мм
Мощность	 500 Вт
Скорость вращения	 2500 об/мин
Вес	 2 кг
Внутренний диаметр шланга	 8 мм
Размеры ахвхс	 320x38x100 мм
Расход воздуха	 525 л/мин
Расход воздуха	 700 л/мин
Подключение воздуха	 1/4" IG
Уровень шума	 87.9 дБ(А)
Вибрация	 6.9 м/с <sup>2</sup>

### Плоская головка Подушка диаметром 178 мм



- Угловая полировальная машина 170 мм для интенсивной эксплуатации, шпindelь 5/8", низкая головка
- Полностью закругленный полировальный диск диаметром 170 мм
- Полировальный колпак (с ремнями)
- Изолированная основная рукоятка и боковая рукоятка с мягким захватом
- Задний выпуск
- Корпус из алюминиевого сплава, прочный, но легкий инструмент
- Качественная спиральная коническая передача и стопорный винт смазочного отверстия

### 75 мм с «липучкой» 5/16"



Диск  
Артикул № 8951011560



Фетр  
Артикул № 8951011556

### 150 мм с «липучкой» 5/8"

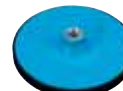

Диск  
Артикул № 8951011554



Овчина (с «липучкой»)  
Артикул № 8951011586

### 150-170 мм для привязки 5/8"



160 мм

Губчатый диск  
Артикул № 8951011551



170 мм

Диск (закругленный)  
Артикул № 8951011549



Сукно (для привязки)  
Артикул № 8951011550

# Комплект для полировки фар арт. 8951000296



Шлифовка:  
RC7682 и 60 абразивных  
дисков



Высококачественный кейс  
с ложементами



Полировка:  
RC7683 с твердыми  
и мягкими шлифками  
и полировальной  
пастой



Набор расходных материалов  
и аксессуаров (8940174744) для  
полировки 20 фар!



Великолепный результат за 10 мин



**RC7210**

01

02

03

04

05

06

07

08

09

10

11

12

13

14

15

16

17

18

19

20



RC6605



## 10| Инструмент для демонтажа стекол автомобилей

### | Инструменты для демонтажа стекол

- Возвратно-поступательный резак
- Ручной инструмент для демонтажа стекол
- Одна присоска
- Комплект присосок

### | Аксессуары

- Лезвия

01

02

03

04

05

06

07

08

09

**10**

11

12

13

14

15

16

17

18

19

20

# ИНСТРУМЕНТЫ ДЛЯ ДЕМОНТАЖА СТЕКОЛ АВТОМОБИЛЕЙ ПРИСОСКИ

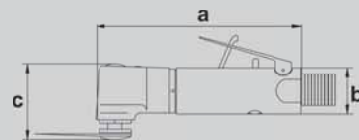

**Модель** RC6605RE  
**Артикул №** 8951074005

**Модель** RC6610  
**Артикул №** 8951074000

Модель	RC6605RE
Соединение головки	2 x hex s = 19 e = 21.9 мм
Соединение лезвия	e=22 мм
Колебания	20000 мин <sup>-1</sup>
Вес	0.8 кг
Внутренний диаметр шланга	8 мм
Размер ахбхс	180x40x67 мм
Расход воздуха	370 л/мин
Расход воздуха	530 л/мин
Подключение воздуха	1/4" IG
Уровень шума	79.8 дБ(А)
Вибрация	5.37 м/с <sup>2</sup>
колебательное движение 20000 / мин. - 0,8 кг	

Модель	RC6610
Соединение головки	2 x hex s = 19 e = 21.9 мм
Соединение лезвия	e=22 мм
Колебания	20000 мин <sup>-1</sup>
Вес	1.3 кг
Внутренний диаметр шланга	8 мм
Размер ахбхс	180x40x67 мм
Расход воздуха	500 л/мин
Расход воздуха	800 л/мин
Подключение воздуха	1/4" IG
Уровень шума	86.9 дБ(А)
Вибрация	5.38 м/с <sup>2</sup>
колебательное движение 20000 / мин. - 1,3 кг	



- Универсальный резак, шабер и пила "UNICUTTER"
- прекрасно подходит для демонтажа ветровых стекол и прочих клееных материалов
- в комплект поставки включен глушащий шланг



- Версия модели 6605 большого размера, например, для ветровых стекол грузовиков и автобусов, а также для других клееных стекол (без глушащий шланга)

**Модель** RC6606RE  
**Артикул №** 8951174000



Комплект RC6606RE:

- 1 резак Unicutter RC6605RE
- 1 шумопоглощающий шланг DUS29
- 1 лезвие U24 8951010177\*
- 1 лезвие G35-25 8951010207\*
- 1 ящик для инструментов

\* для по вторного заказа толь ко комплект из 2 шт.



Модель Артикул №  
AGS185 8951089055

Модель Артикул №  
STS70k 8951089056

Модель Артикул №  
STS71K 8951011087

**ручной демонтаж стекла**

- набор для автомобильных стекол с квадратной проволокой для демонтажа ветровых стекол, задних стекол и т.п.
- размер материала проволоки 0,6 x 0,6 мм
- включая угловое ручное лезвие с дополнительной ручкой на коротком тросе
- поставляется с проволочными ручками, пуансоном, уровнем демонтажа зажима и лопаткой для демонтажа отделки

- 50 м проволока AGD186 8951011085



**присоска, макс. 40 кг**

- одна присоска, предназначенная для работы в ограниченном пространстве
- подходит для стекла, фанеры, листового металла



**присоска, макс. 80 кг**

- две двойных присоски для транспортировки, сборки и разборки лобовых и задних стекол легковых автомобилей
- самонастройка на 3-мерную форму стекла
- лента с трещоткой для крепления лобового стекла для обеспечения дополнительной безопасности

лента 5 м 8951011088  
запасная резинка 8951011090

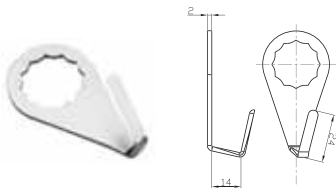

Модель **U27**  
Артикул № 8956001320  
Длина лезвия 24 мм

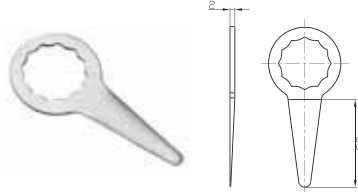

Модель **G36**  
Артикул № 8956001323  
Длина лезвия 35 мм

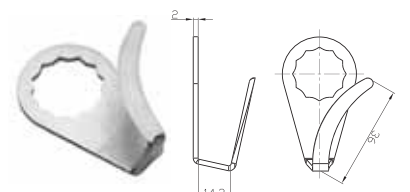

Модель **U37**  
Артикул № 8956001328  
Длина лезвия 36 мм

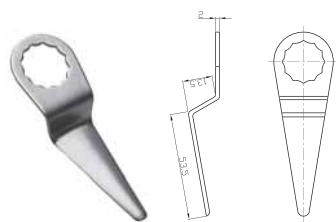

Модель **G58**  
Артикул № 8956001322  
Длина лезвия 53,5 мм

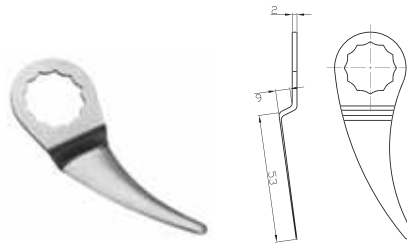

Модель **K28**  
Артикул № 8956001326  
Длина лезвия 53 мм

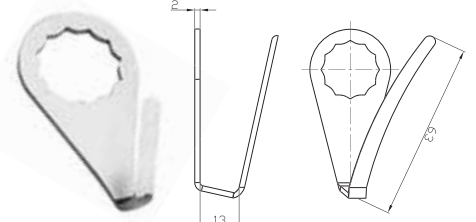

Модель **U64**  
Артикул № 8956001324  
Длина лезвия 63 мм

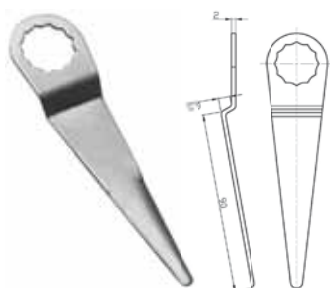

Модель **G95**  
Артикул № 8956001321  
Длина лезвия 90 мм

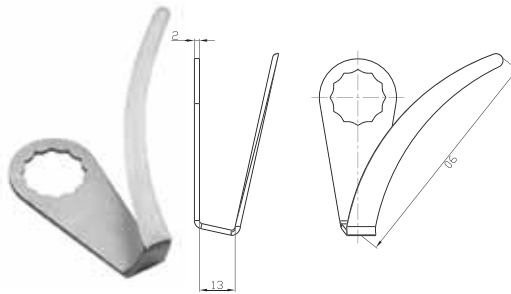

Модель **U95**  
Артикул № 8956001325  
Длина лезвия 90 мм



Модель **UG-SET**  
Артикул № 8956001327  
Универсальный набор U95, U64, U37, U27, из 7 лезвий, содержит: G36, G58, G95

01  
02  
03  
04  
05  
06  
07  
08  
09  
10  
11  
12  
13  
14  
15  
16  
17  
18  
19  
20



RC8106

## 11| Окраска

### | Краскопульты

- Краскопульты с чашками 0,125 л
- Краскопульты с чашками 0,6 л
- Краскопульты HVLP

### | Аксессуары

- Наборы сопел

01

02

03

04

05

06

07

08

09

10

**11**

12

13

14

15

16

17

18

19



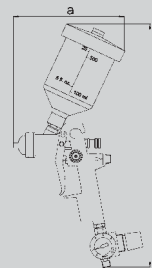







20

























Модель RC8103-08  
 Артикул № 8951070012

Модель RC8102-14  
 Артикул № 8951070002

Модель RC8106-13  
 Артикул № 8951070011

Модель	RC8103-08	
Емкость	 0.125 литра	
Сопло	 0.8 мм	
Макс. давление	 2 бар	
Вес	 0.45 кг	
Внутренний диаметр шланга	 8 мм	
Размеры ахбхс	 128x240 мм	
Расход воздуха	 100 л/мин	
Расход воздуха	 140 л/мин	
Подключение воздуха	 1/4" AG	
Уровень шума	 <70 дБ(А)	
Вибрация	 < 2.5 м/с <sup>2</sup>	
<b>Рисо-скорость Мини-краскопульт</b>		

Модель	RC8102-14	
Емкость	 0.6 литра	
Сопло	 1,4 HVLP мм	
Макс. давление	 2 - 4 бар	
Вес	 0.75 кг	
Внутренний диаметр шланга	 8 мм	
Размеры ахбхс	 180x340 мм	
Расход воздуха	 260 л/мин	
Расход воздуха	 370 л/мин	
Подключение воздуха	 1/4" AG	
Уровень шума	 <70 дБ(А)	
Вибрация	 < 2.5 м/с <sup>2</sup>	
<b>Скорость подачи 1,4 мм</b>		

Модель	RC8106-13	
Емкость	 0.6 литра	
Сопло	 1,3 HVLP мм	
Макс. давление	 2 бар	
Вес	 0.75 кг	
Внутренний диаметр шланга	 8 мм	
Размеры ахбхс	 180x369 мм	
Расход воздуха	 210 л/мин	
Расход воздуха	 300 л/мин	
Подключение воздуха	 1/4" AG	
Уровень шума	 <70 дБ(А)	
Вибрация	 < 2.5 м/с <sup>2</sup>	
<b>Скорость подачи HVLP - без тумана</b>		



- пластиковая чашка 0,125 л
- оборудован соплом 0,8 мм
- регулируемая форма распыления (круглая, широкая, шарнирная головка сопла)
- винт для ограничения объема краски
- прецизионное дозирующее устройство
- клапан потока воздуха



- пластиковая чашка 0,6 л
- оборудован соплом 1,4 мм
- регулируемая форма распыления (круглая, широкая, шарнирная головка сопла)
- винт для ограничения объема краски
- прецизионное дозирующее устройство
- клапан потока воздуха



- RC8102 с системой оптимизации окраски HVLP
- пластиковая чашка 0,6 л
- оборудован соплом 1,3 мм
- регулируемая форма распыления (круглая, широкая, шарнирная головка сопла)
- винт для ограничения объема краски
- прецизионное дозирующее устройство
- клапан потока воздуха
- включая мини-регулятор давления с манометром

Кроме того, доступны:

RC8102/17 с соплом 1,7 мм 8951070032  
 RC8102/20 с соплом 2,0 мм 8951070042  
 RC8102/25 с соплом 2,5 мм 8951070052

Кроме того, доступны:

RC8106/20 с соплом 2,0 мм 8951070041

### Аксессуары для RC8103



Артикул №

Комплект сопел 0,5 мм 8951011708  
 Комплект сопел 0,8 мм 8951011709  
 Комплект сопел 1,0 мм 8951011710  
 Чашка 0,125 л с крышкой 8951011711

### Аксессуары для RC8102



Артикул №

Комплект сопел 1,4 мм 8951011703  
 Комплект сопел 1,7 мм 8951011704  
 Комплект сопел 2,0 мм 8951011705  
 Комплект сопел 2,5 мм 8951011706  
 Чашка 0,6 л с крышкой 8951011695  
 Комплект прокладок 8951011707

### Аксессуары для RC8106



Артикул №

Комплект сопел 1,3 мм 8951011713  
 Комплект сопел 1,7 мм 8951011714  
 Комплект сопел 2,0 мм 8951011715  
 Чашка 0,6 л с крышкой 8951011695  
 Фильтр для краски 1 шт 8951011707  
 Регулятор с манометром 8951011716

Модель      Артикул №  
RC8107-14    8951070021

Модель		RC8107-14
Емкость		0.6 литра
Сопло		1.4 мм HVLP
Макс. давление		3 бар
Вес		1 кг
Внутренний диаметр шланга		8 мм
Размеры ахвхс		187x415 мм
Расход воздуха		150 л/мин
Расход воздуха		380 л/мин
Подключение воздуха		1/4" AG
Уровень шума		<70 дБ(А)
Вибрация		< 2.5 м/с <sup>2</sup>

**HVLP наклонная емкость**



- RC8102 с системой оптимизации окраски HVLP
- пластиковая емкость 0,6 л
- оборудован соплом 1,4 мм
- регулируемая форма распыления (круглая, широкая, шарнирная головка сопла)
- винт для ограничения объема краски
- прецизионное дозирующее устройство
- клапан потока воздуха
- включая мини-регулятор давления с манометром
- для работы с выносом руки с шарнирным соединением для наклона чашки

**Аксессуары для RC8107**



	Артикул №
Комплект сопел 1,4 мм:	8951011717
Комплект сопел 1,7 мм	8951011718
Комплект сопел 2,0 мм	8951011719
Чашка 0,6 л с крышкой	8951011720
Регулятор с манометром	8951011716

## Разные настройки максимально упрощают процесс окраски!



Простая замена емкости объемом 0,6 л с сетчатым фильтром

Сопло и игла изготовлены из нержавеющей стали

Регулировка факела распыла

Отдельная регулировка объема краски

Прецизионное дозирующее устройство

Возможна поставка разных сопел

Дополнительный манометр для регулировки входящего давления

**RC8106**

01

02

03

04

05

06

07

08

09

10

11

12

13

14

15

16

17

18

19

20



RC8241



RFP04G



## 12| Прочее

- | Пистолеты для накачки шин
- | Пескоструйные аппараты
- | Вакуумный пистолет
- | Продувочные пистолеты
- | Распылители
- | Чистящий пистолет
- | Монтажный пистолет
- | Шприцы для консистентной смазки

01

02

03

04

05

06

07

08

09

10

11

**12**

13

14

15

16

17

18

19

20

# ПИСТОЛЕТЫ ДЛЯ НАКАЧКИ ШИН

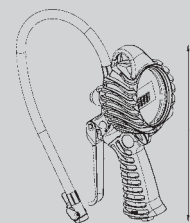

**Модель**  
RF02G

**Артикул №**  
8951011019

Модель		RF02G
Макс. давление		10 бар
Вес		0.41 кг
Внутренний диаметр шланга		8 мм
Размеры ахвхс		250 мм
Расход воздуха		100 л/мин
Расход воздуха		300 л/мин
Подключение воздуха		1/4" IG
Сопло		Tyre valve clip

**Модель**  
RFP04G

**Артикул №**  
8951012306

Модель		RFP04G
Макс. давление		15 бар
Вес		0.65 кг
Внутренний диаметр шланга		8 мм
Размеры ахвхс		250x165x70 мм
Расход воздуха		160 л/мин
Расход воздуха		800 л/мин
Подключение воздуха		1/4" IG
Сопло		Tyre valve clip

**Модель**  
RFP03DG

**Артикул №**  
8951011020

Модель		RFP03DG
Макс. давление		15 бар
Вес		0.69 кг
Внутренний диаметр шланга		8 мм
Размеры ахвхс		245 мм
Расход воздуха		100 л/мин
Расход воздуха		375 л/мин
Подключение воздуха		1/4" IG
Сопло		Tyre valve clip

## Сертифицированный пистолет



- профессиональный пистолет для накачки шин со шлангом 500 мм и зажимом клапана
- диапазон давления 0 - 10 бар
- сертифицированный вариант с аналоговым манометром 60 мм и противоударным ободом
- кнопка для сброса давления в шине и рычаг для накачки шины

## Сертифицированный пистолет



- диапазон давления 1 - 11 бар
- сертифицированный ударопрочный вариант
- удобный манометр большого размера (диаметр 80 мм - 10 градуировок по барам)
- высокая скорость заполнения и длинный шланг (1,5 м), для удобной и безопасной накачки даже шин большого диаметра
- оборудование с подвесным кронштейном
- простой, широкий металлический рычаг для заполнения и кнопка для сброса давления - непрерывное измерение

Шланг накачивания 1,5 м      8951012296

## Цифровой пистолет



- диапазон давления 0 - 12 бар
- сплошной металлический корпус
- 3-функциональный рычаг (измерение-накачка-сброс)
- полная противоударная резиновая крышка RFG01G
- с электронным датчиком давления и цифровым дисплеем, удобным для считывания и превышающим требования к точности Директивы Европейского Союза (0,01 бар)
- 3500 часов эксплуатации (смешанной) с 2 x AAA аккумуляторами, с отображением состояния аккумуляторов и функция автозапуска
- не подлежит сертификации



# ПЕСКОСТРУЙНЫЕ АППАРАТЫ ВАКУУМНЫЕ ПИСТОЛЕТЫ

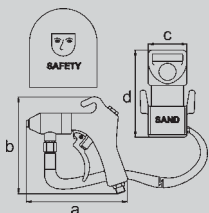

Модель **RC8113**    Артикул № **8951070023**

Модель **RC8112**    Артикул № **8951070003**

Модель **RC8116**    Артикул № **8951070004**

Модель	RC8113
Размер обрабатываемого материала	0,4 - 0,8 мм
Объем, приibl.	1 литр
Макс. давление	6 - 8 мин <sup>-1</sup>
Вес	0.9 кг
Внутренний диаметр шланга	8 мм
Размеры ахбхс	255X223 мм
Расход воздуха	190 л/мин
Расход воздуха	330 л/мин
Сопло	6 мм
Подключение воздуха	1/4" AG

Для небольших участков с вакуумом и мешком



- небольшой пескоструйный аппарат со сбором обрабатываемого материала через самоподдерживающуюся систему всасывания и мешок для сбора
- с 5 соплами разного типа для вогнутых и выпуклых углов, чистящее сопло, сопло обработки в условиях ограниченного доступа и сопло для пескоструйной обработки больших поверхностей полосами
- включая баллон 0,8 кг для обработки медным шлаком

Модель	RC8112
Размер обрабатываемого материала	0,4 - 0,8 мм
Объем, приibl.	10 литр
Макс. давление	6.7 мин <sup>-1</sup>
Вес	2.35 кг
Внутренний диаметр шланга	8 мм
Размеры ахбхс	157x150x250x500 мм
Расход воздуха	170 л/мин
Расход воздуха	240 л/мин
Сопло	5 мм
Подключение воздуха	1/4" AG

Портативный резервуар 10 л



- портативный пескоструйный аппарат для переносного использования - только со сжатым воздухом
- с переносным контейнером обрабатываемого материала (10 л) и длинным шлангом (5 м) для подключения контейнера и пистолета
- обрабатываемый материал должен обладать размером частиц 0,4 - 0,8 мм, кроме того, он должен быть сухим, без комков

## Аксессуары для RC8112

	Артикул №
Керамические сопла (5 шт.)	8951011689
Респиратор:	8951011690

Модель	RC8116
Макс. давление	6 бар
Вес	0.6 кг
Внутренний диаметр шланга	8 мм
Размеры ахбхс	250 мм
Расход воздуха	330 л/мин
Расход воздуха	480 л/мин
Подключение воздуха	1/4" IG

Вакуумная система и краскопульт в одном инструменте



- удаляет острые части (осколки стекла)
- удаляет даже токопроводящую пыль (металлическую пыль) или перекачивает воду через незначительный перепад высот (опорожнение автомобилей)
- распылитель для незначительного давления воздуха, но значительного потока, например, для охлаждения, осушения
- металлический корпус с 4 разными соплами, всасывающий шланг и мешок для пыли из ткани

## Аксессуары для RC8116

	Артикул №
Комплект сопел (плоских и круглых):	8951011684
Щеточное сопло	8951011688
Всасывающий шланг	8951011683
Мешок для пыли	8951011686

01

02

03

04

05

06

07

08

09

10

11

12

13

14

15

16

17

18

19

20

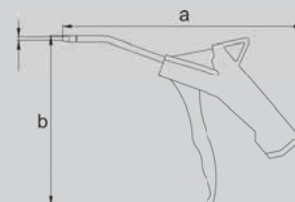

Модель RC8120    Артикул № 8951070014

Модель RC8240    Артикул № 8955000026

Модель		RC8120
Макс. давление		2-15 бар
Вес		0.2 кг
Внутренний диаметр шланга		8 мм
Размеры ахбхс		140x145 мм
Расход воздуха		130 л/мин
Расход воздуха		190 л/мин
Подключение воздуха		1/4" IG
Сопло		2 мм

Алюминий



- короткая и удобная модель из алюминия
- сопло диаметром 2 мм

Модель		RC8240
Вес		0.1 кг
Внутренний диаметр шланга		8 мм
Размеры ахбхс		191x134 мм
Расход воздуха		290 л/мин
Расход воздуха		432 л/мин
Подключение воздуха		1/4" IG
Уровень шума		78.2 дБ(А)
Сопло		2 мм

Клапан плавного пуска



- прецизионное устройство, изготовлено из долговечных высококачественных материалов
- значительный поток воздуха даже при низком давлении
- прочный композитный корпус изолирует от холодного воздуха
- с мягким участком из термопластичной резины на рычаге
- эргономичная рукоятка-рычаг для уменьшения напряжения в процессе работы
- очень прочное подключение воздуха с резьбовым латунным вкладышем

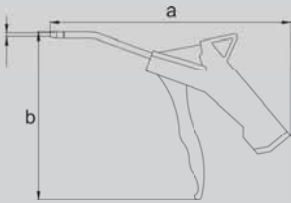

Модель Артикул №  
RC8240S 8955000009

Модель	RC8240S
Вес	0.12 кг
Внутренний диаметр шланга	8 мм
Размеры ахвхс	191x134 мм
Расход воздуха	220 л/мин
Расход воздуха	329 л/мин
Подключение воздуха	1/4" IG
Уровень шума	75.1 дБ(А)
Сопло	Safety nozzle

### Предохранительное сопло



- прецизионное устройство, изготовлено из долговечных высококачественных материалов
- значительный поток воздуха даже при низком давлении
- прочный композитный корпус изолирует от холодного воздуха
- с мягким участком из термопластичной резины на рычаге
- эргономичная рукоятка-рычаг для уменьшения напряжения в процессе работы
- очень прочное подключение воздуха с резьбовым латунным вкладышем
- мягкое предохранительное сопло предотвращает возникновение царапин на окрашенной поверхности и травм
- более бесшумное и мощное по сравнению со стандартными соплами

Модель Артикул №  
RC8241 8955000010

Модель	RC8241
Вес	0.13 кг
Внутренний диаметр шланга	8 мм
Размеры ахвхс	191x134 мм
Расход воздуха	310 л/мин
Расход воздуха	463 л/мин
Подключение воздуха	1/4" IG
Уровень шума	79.5 дБ(А)
Сопло	4 мм

### Длинная трубка



- прецизионное устройство, изготовлено из долговечных высококачественных материалов
- значительный поток воздуха даже при низком давлении
- прочный композитный корпус изолирует от холодного воздуха
- с мягким участком из термопластичной резины на рычаге
- эргономичная рукоятка-рычаг для уменьшения напряжения в процессе работы
- очень прочное подключение воздуха с резьбовым латунным вкладышем

Модель Артикул №  
RC8241S 8955000011

Модель	RC8241S
Вес	0.14 кг
Внутренний диаметр шланга	8 мм
Размеры ахвхс	294x151 мм
Расход воздуха	235 л/мин
Расход воздуха	352 л/мин
Подключение воздуха	1/4" IG
Уровень шума	73.4 дБ(А)
Сопло	Safety nozzle

### Предохранительное сопло



- прецизионное устройство, изготовлено из долговечных высококачественных материалов
- значительный поток воздуха даже при низком давлении
- прочный композитный корпус изолирует от холодного воздуха
- с мягким участком из термопластичной резины на рычаге
- эргономичная рукоятка-рычаг для уменьшения напряжения в процессе работы
- очень прочное подключение воздуха с резьбовым латунным вкладышем
- мягкое предохранительное сопло предотвращает возникновение царапин на окрашенной поверхности и травм
- более бесшумное и мощное по сравнению со стандартными соплами

01  
02  
03  
04  
05  
06  
07  
08  
09  
10  
11  
12  
13  
14  
15  
16  
17  
18  
19  
20

# РУЧКИ ДЛЯ НАНЕСЕНИЯ ПОКРЫТИЯ РАСПЫЛИТЕЛИ

<b>Модель</b>	Артикул №	Штуцер
<b>RC8500</b>	8951011022	ISO 6150 B
<b>RC8502</b>	8951011024	DIN 7.2
<b>RC8502N</b>	8951012217	DIN 7.2

<b>Модель</b>	Артикул №
<b>RC8010</b>	8951070030

<b>Модель</b>	Артикул №
<b>RC8011</b>	8951070040

Модель	RC8500
Макс. давление	12 бар
Вес	0.02 кг
Внутренний диаметр шланга	8 мм
Размеры ахвхс	109x10 мм
Расход воздуха	220 л/мин
Расход воздуха	300 л/мин
Подключение воздуха	EURO 7.2-7.4 IG
Сопло	3 мм

## Распылитель карманного размера



- идеальное персональное оборудование
- можно хранить в кармане для быстрого и легкого доступа
- изготовлен из высокопрочного анодированного алюминия
- с регулируемым потоком воздуха (кольцо сопла) и зажимом

### Доступны сопла разных профилей:

<b>RC8500</b>	ISO 6150 B (MIL-C-4109)
<b>RC8501</b>	ISO 6150 C (Stäubli)
<b>RC8502</b>	DIN 7.2-7.4 (Европрофиль)
<b>RC8503</b>	Британский (PCL)
<b>RC8504</b>	ARO 210 (Orion)

Модель	RC8010
Контейнер	1 литр
Вес	0.6 кг
Внутренний диаметр шланга	8 мм
Размеры ахвхс	250x160 мм
Расход воздуха	210 л/мин
Расход воздуха	300 л/мин
Подключение воздуха	1/4" IG

## Для баллонов объемом 1 литр



- распылитель покрытия на днище для стандартных контейнеров объемом 1 л, крепящихся под распылителем

### Аксессуары для RC8010

Сопло:	Артикул № 8951011694
--------	-------------------------

Модель	RC8011
Контейнер	1 литр
Вес	0.8 кг
Внутренний диаметр шланга	8 мм
Размеры ахвхс	250x160 мм
Расход воздуха	210 л/мин
Расход воздуха	300 л/мин
Подключение воздуха	1/4" IG

## Для баллонов объемом 1 литр



- распылитель покрытия на днище для стандартных контейнеров объемом 1 л, крепящихся под распылителем
- включая 2 сопла и всасывающие трубки

### Аксессуары для RC8011

Сопло+трубка (3 шт):	Артикул № 8951011679
----------------------	-------------------------

Модель RC8035  
Артикул № 8951070050

Модель RC8115  
Артикул № 8951070034

Модель RC8000  
Артикул № 8951070000

Модель	RC8035
Контейнер	1 L
Вес	0.4 кг
Внутренний диаметр шланга	8 мм
Размеры ахвхс	250x180 мм
Расход воздуха	230 л/мин
Расход воздуха	330 л/мин
Сопло	5 мм
Подключение воздуха	1/4" IG

Модель	RC8115
Объем, пригл.	1 литр
Макс. давление	2-15 бар
Вес	0.5 кг
Внутренний диаметр шланга	8 мм
Размеры ахвхс	374x200 мм
Расход воздуха	230 л/мин
Расход воздуха	330 л/мин
Подключение воздуха	1/4" IG
Сопло	5 мм

Модель	RC8000
Кассета	50 x 220 (310 ml)
Вес	1.1 кг
Внутренний диаметр шланга	8 мм
Размеры ахвхс	305x167 мм
Расход воздуха	0.8 л/мин
Подключение воздуха	1/4" IG
Вибрация	< 2.5 м/с <sup>2</sup>

## Пистолет 4 функции в 1



- Один пистолет для разных задач:

1. Пистолет для нанесения покрытия на днище для стандартных баллонов объемом 1 л/банок с резьбой
2. Пистолет для нанесения покрытия на полости. С длинной трубкой сопла для контейнеров объемом 1 л
3. Чистящий пистолет. резервуар объемом 1 л и длинная трубка сопла с регулируемым кольцом
4. дезинфицирующий пистолет. Для систем кондиционирования воздуха и воздушных каналов в автомобиле, при использовании резервуара и длинного шланга сопла

## Чистящий пистолет



- чистящий распылительный пистолет
- с длинной трубкой сопла
- сопло с регулятором распыления
- имеет резервуар объемом 1 л

## Высокопрочная сталь



- Прочный монтажный пистолет со стальным цилиндром для кассет до 310 мл, размеры до 220x50 мм
- регулируемый поток воздуха и клапан сброса давления для точной остановки подачи материала без образования капель
- для герметиков, силиконов, однокомпонентных адгезивов, вяжущих веществ, шпаклевок, консистентных смазок в алюминиевых, картонных и пластиковых кассетах

01

02

03

04

05

06

07

08

09

10

11

12

13

14

15

16

17

18

19

20

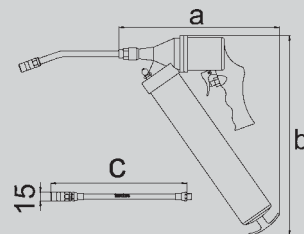

Модель Артикул №  
RC8118 8951011018

Модель Артикул №  
RC8132 8951000059

Модель Артикул №  
RC8141 8951070090

Модель	RC8118
Объем, пригл.	0.6 литр
Макс. давление	9 бар
Вес	0.15 кг
Внутренний диаметр шланга	8 мм
Размеры ахбхс	263х35 мм
Сопло	mini

Модель	RC8132
Давление на выходе (коэффициент сжатия)	170 бар
Расход	0,4 г/рабочий ход
Макс. давление	8 бар
Вес	1.53 кг
Внутренний диаметр шланга	8 мм
Размеры ахбхс	264х328 мм
Расход воздуха	3 л/стопицу
Расход воздуха	3 л/стопицу
Подключение воздуха	1/4" IG

Модель	RC8141
Давление на выходе (коэффициент сжатия)	260 бар
Расход	64 см <sup>3</sup> /min continuously
Макс. давление	8 бар
Вес	1.6 кг
Внутренний диаметр шланга	8 мм
Размеры ахбхс	260х328 мм
Расход воздуха	90 л/стопицу
Расход воздуха	110 л/стопицу
Подключение воздуха	1/4" IG

Аэрозольный баллон перезаполняемый, 0,6 л

Один рабочий ход Кассеты и смазка без упаковки

Непрерывная работа Кассеты и смазка без упаковки



- распылитель с функцией повторного заполнения и зарядки сжатым воздухом
- с предохранительным клапаном и фитингом для заполнения
- может быть перезаполнен растворителями, средствами защиты от коррозии, смазочными материалами, очистителями или просто чистым сжатым воздухом для использования в качестве распылителя для очистки
- макс. давление 9 бар
- включает 4 разных головки сопел
- Экологичный вариант.



- нагнетатель смазки для кассет 215 x 50 мм и смазки без упаковки (макс. 400 мл)
- выход одним рабочим ходом
- выдавливается только небольшая порция смазки при каждом нажатии (прибл. 4 г)
- в комплект поставки входит жесткое сопло, трубка (с = 116 мм) и гибкий шланг высокого давления (с = 270 мм)



- нагнетатель смазки с холодоизолирующей рукояткой
- для кассет 215 x 50 мм (400 мл), а также для смазки без упаковки
- подает смазку непрерывно, пока нажат пусковой механизм
- в комплект поставки входит жесткая трубка сопла и гибкий шланг высокого давления (с = 225 мм)

## Аксессуары для RC8118

Комплект сопел, 4 шт.:	Артикул № 8951011697
Распылительная головка	8951011698



## 13 | Аксессуары

### Магнитные поддоны

Представляют собой идеальный способ хранения мелких деталей, например, болтов, гаек и т.п. Все магнитные поддоны изготовлены из нержавеющей стали, Магниты с резиновым покрытием для предотвращения царапин.

#### Круглый



**Модель**    Артикул №  
**MAGT1**    8951011488

Размер	Ø 150 мм
Диам, магнита	63 мм
Вес	0,3 кг

#### Короткий, квадратный



**Модель**    Артикул №  
**MAGT2**    8951011489

Размер	240 x 140 мм
Диам, магнита	2 x 83 мм
Вес	0,67 кг

#### Длинный, квадратный



**Модель**    Артикул №  
**MAGT3**    8951011490

Размер	360 x 160 мм
Диам, магнита	3 x 83 мм
Вес	0,99 кг

### Системы отводных шумопоглощающих шлангов (DUS)



Шланги DUS представляют собой систему для отвода отработанного воздуха от оператора, предотвращая негативное воздействие холода и масла.

Шланговые системы	Артикул №
DUS 20	8951011866
DUS 21	8951011867
DUS 23	8951011869
DUS 24	8951011870
DUS 25	8951011871
DUS 26	8951011872
DUS 28	8951011874
DUS 35	8955000015

Инструмент с маркировкой "RE" в названии модели уже оборудован системами отвода DUS.

### Блоки подготовки воздуха (5 микрон)

Благодаря прочному алюминиевому корпусу и композитным колбам, новая линейка блоков подготовки воздуха Rodcraft станет отличным дополнением для продления срока службы пневматического инструмента. 5 мкм фильтр отфильтровывает твердые частицы из пневмолинии, полуавтоматический сброс конденсата исключает его попадание в инструмент. Встроенный барометр отлично защищен от ударов и повреждений.

Диаметр	1/4"
Арт. Метрич. резьба	8951000162
Материал корпуса	Алюминий
Материал колбы	Поликарбонат
Фильтр	5 мкм
Макс. давление	15 бар
Макс. поток (л/мин)	2080
Объем колбы	105 мл
Объем масла	125 мл
Слив	Полуавтоматический
Вес	2000 г.



Диаметр	1/2"
Арт. Метрич. резьба	8951000164
Материал корпуса	Алюминий
Материал колбы	Поликарбонат
Фильтр	5 мкм
Макс. давление	15 бар
Макс. поток (л/мин)	2600
Объем колбы	105 мл
Объем масла	125 мл
Слив	Полуавтоматический
Вес	2000 г.

01

02

03

04

05

06

07

08

09

10

11

12

13

14

15

16

17

18

19

20

# Чистый воздух, быстрая работа



**FRL**

## шланговые катушки

SAR21  
SAR31  
шланг 8 мм



**Передвижной удерживающий шар**  
Позволяет ограничить длину шланга

**Подпружиненный фиксатор**  
Простота вытягивания и блокировки шланга

**Поворотная скоба**  
Поворот на 180°

**Поворотный штуцер**  
Простота подключения к пневмосети



SAR22  
SAR32  
шланг 10 мм



Модель	SAR21 (Метрич.)
Артикул	8951000148
Диаметр шланга	8 мм (5/16")
Материал	Пластик
Тип	Закрытая
Резьба	1/4"
Длина шланга	10 м

Модель	SAR31 (Метрич.)
Артикул	8951000150
Диаметр шланга	8 мм (5/16")
Материал	Алюминий
Тип	Закрытая
Резьба	1/4"
Длина шланга	10 м

Модель	SAR22 (Метрич.)
Артикул	8951000149
Диаметр шланга	10 мм (3/8")
Материал	Пластик
Тип	Закрытая
Резьба	3/8"
Длина шланга	16 м

Модель	SAR32 (Метрич.)
Артикул	8951000151
Диаметр шланга	10 мм (3/8")
Материал	Алюминий
Тип	Закрытая
Резьба	3/8"
Длина шланга	16 м

## Регулятор мощности <sup>12</sup>



Модель	AR1	Артикул № 8951011858
Вход	1/4" IG	
Выход	1/4" AG	

## Шарнирное воздушное соединение <sup>1</sup>



Модель	DG1	Артикул № 8951011859
Вход	1/4" IG	
Выход	1/4" AG	

## Проходной лубрикатор <sup>1</sup>



Модель	G1K	Артикул № 8951011851
Вход	1/4" IG	емкость = 4 ml
Выход	1/4" AG	

Модель	G1G <sup>3</sup>	Артикул № 8951011852
Вход	1/4" IG	емкость = 28 ml
Выход	1/4" AG	

Модель	G2 <sup>3</sup>	Артикул № 8951011853
Вход	3/8" IG	емкость = 28 ml
Выход	3/8" IG	

Модель	G3 <sup>3</sup>	Артикул № 8951011854
Вход	1/2" AG	емкость = 28 ml
Выход	1/2" AG	

Модель	G1M	Артикул № 8951011856
Вход	1/4" IG	емкость = 12 ml
Выход	1/4" AG	

## Проходной фильтр <sup>1</sup>



Модель	F1G	Артикул № 8951011855
Вход	1/4" IG	
Выход	1/4" AG	

<sup>1</sup> для подключения к впуску воздуха инструмента

<sup>2</sup> уменьшает мощность и скорость

<sup>3</sup> регулируемый

01

02

03

04

05

06

07

08

09

10

11

12

13

14

15

16

17

18

19

20

## Смазочный материал для пневмоинструмента



Масло для пневмоинструмента Protecto lube, 0,6 л.

Артикул № 8951000290

Масло SAE30 для ударных муфт, 0,6 л.

Артикул № 8951000331

## Нагнетатель смазки, наполненный



Модель **RC8150F** Артикул № 8951012205

нагнетатель смазки, наполненный

Размеры 168x34 мм

## Шприц для консистентной смазки + кассеты



Модель **RC8150** Артикул № 8951012204

Шприц для консистентной смазки, включая 2 кассеты

Dimensions 168x34 мм

## Кассеты



Модель **RC8150K** Артикул № 8951012206

5 наполненных кассет

для модели 8150F

## Полиэтиленовые воздушные шланги



Codice

360°

Артикул № 8951011831 8951011833 8951011835

Рабочая длина 5 м 8 м 10 м

Материал: Полиэтилен ПЭ

Диаметр: 8x10 мм (внутренний x наружный)

Фитинги: Еуго-соединение / заглушка

Макс. рабочее давление 16 бар

## Полиуретановые воздушные шланги



360°

Артикул № 8951011842 8951011843 8951011844

Рабочая длина 4 м 6 м 8 м

Материал Полиуретан ПУ

Диаметр 8x12 мм (внутренний x наружный)

Фитинги Еуго-соединение / заглушка

## Полиуретановые воздушные шланги

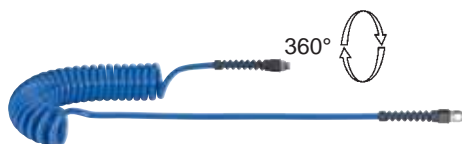

360°

Артикул № 8951011845 8951011847

Рабочая длина 6 м 4 м

Материал Полиуретан ПУ

Диаметр 6,5 x 10 мм 8 x 12 мм

Фитинги 1/4" AG 3/8" AG

Артикул № 8951011846 8951011848

Рабочая длина: 6 м 8 м

Материал Полиуретан ПУ

Диаметр 8 x 10 мм 8 x 12 мм

Фитинги 3/8" AG 3/8" AG

## Воздушный шланг ПВХ 50 м



Артикул № 8951011836 8951011837

Рабочая длина 50 м

Материал Поливинилхлорид ПВХ

Диаметр 9 x 15 мм 13 x 21 мм

Фитинги /.

Макс. рабочее давление 12 бар

## Балансиры и шланговые балансиры

- трос из нержавеющей стали
- рабочий ход может быть ограничен при втягивании для оптимального положения захвата груза - простой регулируемый зажим
- трос проходит через материал с низким коэффициентом трения
- быстрая и простая замена комплекта пружин, благодаря модульной конструкции
- прочная конструкция из литого алюминия (закрытая конструкция из двух частей (см. А))
- точно регулируемое усилие балансировки (натяжения пружины) для минимального усилия втягивания (захват) и простая установка точки балансировки
- с дополнительной безопасной подвеской

### Информация:

- А** корпус из литого алюминия (закрытая конструкция из двух частей), верхняя подвеска с предохранительным крюком на шарикоподшипнике, конусный барабан обеспечивающий равномерное усилие, для эффекта балансировки по всему рабочему ходу после захвата груза
- В** оборудован системой защитной блокировки от падения в случае разрыва пружины (для грузоподъемности свыше 3 кг минимальной нагрузки)
- С** постоянно видимый трос для быстрой проверки безопасности в любое время, крюк на верхней подвеске может быть совмещен с системой остановки для расположения груза на любой высоте ("STOP")



## Балансиры

Модель	Артикул №	Усилие кг	Рабочий ход мм	Инфо
9311	8951011260	0,4-1,0	1600	
9312	8951011261	1,0-2,0	1600	
9313	8951011262	2,0-3,0	1600	
9320	8951011263	1,0-2,5	2000	В
9321	8951011264	2,0-4,0	2000	В
9322	8951011265	4,0-6,0	2000	В
9323	8951011266	6,0-8,0	2000	В
9336	8951011267	2,0-4,0	2500	В
9337	8951011268	4,0-6,0	2500	В
9338	8951011269	6,0-8,0	2500	В
9339	8951011270	8,0-10,0	2500	В
9340	8951011271	10,0-14,0	2500	В



## Балансиры

Модель	Артикул №	Усилие кг	Рабочий ход мм	Инфо
9354	8951011276	4,0-7,0	2000	А,В
9355	8951011277	7,0-10	2000	А,В
9356	8951011278	10-14	2000	А,В
9357	8951011279	14-18	2000	А,В
9358	8951011280	18-22	2000	А,В
9364	8951011285	25-30	2000	А,В
9366	8951011287	35-45	2000	А,В
9367	8951011288	45-55	2000	А,В
9369	8951011290	65-75	2000	А,В



## Балансиры с функцией остановки

Модель	Артикул №	Усилие кг	Рабочий ход мм	Инфо
9346	8951011272	2,0-4,0	2500	В,С
9347	8951011273	4,0-6,0	2500	В,С
9348	8951011274	6,0-8,0	2500	В,С
9349	8951011275	8,0-10	2500	В,С



## Шланговые балансиры

Модель	Артикул №	Усилие кг	Рабочий ход мм	Инфо
9200	8951011256	0,7-0,8	1350	1/4"
9201	8951011257	0,75-1,5	1350	1/4"
9202	8951011258	1,2-2,5	1350	1/4"



Шланги изготовлены из полиуретана (шланг вместо троса) / макс. рабочее давление 8 бар / наружный диаметр шланга 7,8 мм

01

02

03

04

05

06

07

08

09

10

11

12

13

14

15

16

17

18

19

20

## Безопасная серия 7,2 мм (Euro-профиль)

**Патентованная композитная предохранительная соединительная муфта (Стандарты безопасности EURONORM и ISO)**

- Прочная конструкция с малым весом
- Система безопасности (двусторонняя, со сбросом давления)
- Очень высокая скорость потока (даже при давлении 6,3 бар с использованием серии диаметром 7,2 мм, приблизительно, 1700 л/мин.)
- Новая технология: исключительная герметичность, не требующее больших усилий соединение, сниженный риск повреждения лакокрасочного покрытия, благодаря использованию композитных элементов и системы промышленных прокладок с уплотнительными кольцами из нитрила
- Превосходное качество материалов: ударопрочная, износостойкая, защищенная от перегрева конструкция
- Срок эксплуатации в 10 раз больше, чем у стандартных соединений
- Резьбовые фитинги из оцинкованной стали, наружные резьбы готовы для уплотнения тефлоновым покрытием
- Заглушка изготовлена из стали с противокоррозионным покрытием, наружные резьбы готовы для уплотнения тефлоновым покрытием
- Доступно несколько профилей заглушек-соединений EURO/DIN 7,2 мм - 7,4 мм, SO 6150 B, MIL 409 C (6 мм) и 8 мм в формате большого расхода
- Со стопорным клапаном

## Соединительная муфта с резьбой



Модель	Размер	Артикул №
SK703	1/2" AG	8951011742
SK704	1/4" IG	8951011743
SK705	3/8" IG	8951011744
SK706	1/2" IG	8951011745

AG = наружная резьба

IG = внутренняя резьба

## Соединительная муфта для шлангов



Модель	Размер	Артикул №
SK707	ø 6 - 7 mm	8951011746
SK708	ø 8 mm	8951011747
SK709	ø 9 - 10 mm	8951011748
SK713	ø 13 mm	8951011750

## Тройник с соединительными муфтами



Модель	Размер	Артикул №
SK760	1/4" IG	8951011762
SK761	3/8" IG	8951011763
SK762	1/2" IG	8951011764

## Штуцер с резьбой

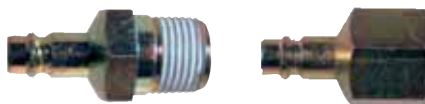

Модель	Размер	Артикул №
SK728	1/4" AG	8951011756
SK729	3/8" AG	8951011757
SK730	1/2" AG	8951011758
SK731	1/4" IG	8951011759
SK732	3/8" IG	8951011760
SK734	1/2" IG	8951011761

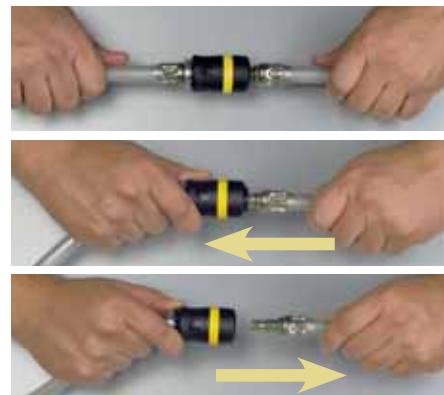
**Система безопасности**

Первый этап:

клапан закрывает поток воздуха, давление сбрасывается со стороны заглушки воздушной линии, то есть, нет опасности смещения концов шланга (втягивание)

Второй этап:

полное разделение соединения без давления (давл.), то есть, риск снижен.

## Штуцер для шлангов



Модель	Внутренний диаметр шланга	Артикул №
SK716	ø 6 - 7 mm	8951011751
SK718	ø 8 mm	8951011752
SK719	ø 9 mm	8951011753
SK720	ø 10 mm	8951011754

Латунные зубчатые соединительные муфты Для крайне высоких скоростей потока (использовать клапан вверх по потоку для безопасности, не предусмотрен стопорный клапан), типичных для соединений с компрессорами на строительной площадке

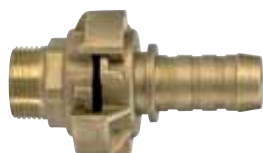

### Соединительная муфта с резьбой

Модель	Размер	Артикул №
ККГ1/2	1/2" AG	8951011816
ККГ3/4	3/4" AG	8951011817



AG = наружная резьба  
IG = внутренняя резьба

### Латунная муфта, стандартная, 7,2 мм

Сплошной вариант для высоких скоростей потока и ежедневного применения Со стопорным клапаном

### Соединительная муфта с резьбой



Размер	Артикул №
BSP 1/4" AG	8951011784
BSP 3/8" AG	8951011785
BSP 1/2" AG	8951011786
BSP 1/4" IG	8951011787
BSP 3/8" IG	8951011788
BSP 1/2" IG	8951011789

### Соединительная муфта для шлангов



Размер	Артикул №
ø 6 - 7 mm	8951011790
ø 9 - 10 mm	8951011791
ø 13 mm	8951011792

### Тройник с соединительными муфтами



Размер	Артикул №
3/8" IG	8951011819
2-ходовой 3/8"	8951011820
IG 3-ходовой	8951011820

### Штуцер для шлангов



Внутренний диаметр шланга	Артикул №
ø 6 - 7 mm	8951011795
ø 9 mm	8951011796
ø 13 mm	8951011797

### Штуцер с резьбой



Размер	Артикул №
BSP 1/4" AG (сталь)	8951011808
BSP 1/4" AG	8951011809
BSP 3/8" AG	8951011810
BSP 1/2" AG	8951011811
BSP 1/4" IG	8951011812
BSP 3/8" IG	8951011813
BSP 1/2" IG	8951011814

### Штуцер с резьбой



Размер	Внутренний диаметр шланга	Артикул №
BSP 1/4" AG	6 mm	8951011801
BSP 1/4" AG	9 mm	8951011802
BSP 3/8" AG	9 mm	8951011803
BSP 3/8" AG	13 mm	8951011804
BSP 1/2" AG	13 mm	8951011805
BSP 1/2" AG	9 mm	8951011806

### Резьбовые соединители



Размер 1	Размер 2	Артикул №
1/4" AG	1/4" AG	8951011822
3/8" AG	1/4" AG	8951011824
3/8" AG	3/8" AG	8951011821
1/2" AG	3/8" AG	8951011825
1/2" AG	1/2" AG	8951011827
3/8" AG	1/4" IG	8951011823
1/2" AG	3/8" IG	8951011828
1/2" AG	1/4" IG	8951011839

### Соединитель шланга



Размер	Внутренний диаметр шланга	Артикул №
ø 6 mm	6 mm	8951011798
ø 9 mm	9 mm	8951011799
ø 13 mm	13 mm	8951011800

01

02

03

04

05

06

07

08

09

10

11

12

13

14

15

16

17

18

19

20



RH215



## 14| Подкатные домкраты

- | Аллюминиевые подкатные домкраты для автомобилей
- | Гидравлические подкатные домкраты
- | Пневматические домкраты
- | Пневмогидравлические домкраты
- | Бутылочные домкраты
- | Домкратные стойки

01

02

03

04

05

06

07

08

09

10

11

12

13

**14**

15

16

17

18

19

20

# ПОДКАТНЫЕ ДОМКРАТЫ

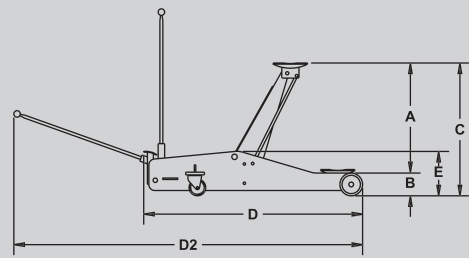

**Модель** RH135 **Артикул №** 8951082025

**Модель** RH201 **Артикул №** 8951000003



**Модель** RH290 **Артикул №** 8951082031

Модель	RH135
Макс. груз.	1.3 т
Вес	10.5 кг
Размеры:	
A	295 мм
B	80 мм
C	375 мм
D	505 мм
D <sup>2</sup>	1440 мм
E	130 мм
F	235 мм
G	235 мм

Рабочие ходы: 80-375 мм 1.5 т 10.5 кг



- Очень легкий алюминиевый домкрат
- Идеальный инструмент для аварийных работ
- Короткая рукоятка (2 части)
- Дополнительная рукоятка в комплекте
- Быстрый ход: с 11 ходов поршня до макс. без нагрузки
- Защитная пятка с резиновой крышкой
- Рычаг с защитной пористой накладкой, чтобы избежать царапин на кузове

Модель	RH201
Макс. груз.	2 т
Вес	20.5 кг
Размеры:	
A	375 мм
B	85 мм
C	460 мм
D	695 мм
D <sup>2</sup>	1820 мм
E	155 мм
F	285 мм
G	320 мм

Рабочие ходы: 85-460 мм 2 т 20.5 кг



- Очень легкий алюминиевый домкрат
- Идеальный инструмент для аварийных работ
- Короткая рукоятка (2 части)
- Дополнительная рукоятка в комплекте
- Быстрый ход: с 11 ходов поршня до макс. без нагрузки
- Защитная пятка с резиновой крышкой
- Рычаг с защитной пористой накладкой, чтобы избежать царапин на кузове

Модель	RH290
Макс. груз.	3 т
Вес	41.5 кг
Размеры:	
A	365 мм
B	145 мм
C	490 мм
D	650 мм
D <sup>2</sup>	1650 мм
E	160 мм
F	275 мм
G	350 мм

Рабочие ходы: 145-490 мм 3 т 41.5 кг



- Компактный домкрат
- Рычаг можно демонтировать (на 2 части)
- удобство хранения и транспортировки
- С ножной педалью





Модель RH151  
 Артикул № 8951000051

Модель	RH151
Макс. груз.	1.5 т
Вес	50.5 кг
Размеры:	
A	460 мм
B	80 мм
C	540 мм
D	920 мм
D <sup>2</sup>	2140 мм
E	153 мм
F	282 мм
G	382 мм

Рабочие ходы:  
 80-540 мм

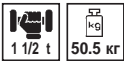

- Гидравлический домкрат, прочная стальная конструкция
- Точный ручной клапан для регулировки
- Плавные пластиковые колеса, устойчивые к маслу и кислотам, с ножной педалью
- Рычаг с защитной пористой накладкой, чтобы избежать царапин на кузове
- Низкопрофильный домкрат с экстрадлинным корпусом позволяет проникать глубоко под днище автомобиля – до 515 мм при высоте всего 80 мм
- Компактный инструмент, при демонтаже поршневой рычаг разбирается на 2 части для удобной транспортировки и хранения



Модель RH251  
 Артикул № 8951082024

Модель	RH251
Макс. груз.	2 т
Вес	58 кг
Размеры:	
A	665 мм
B	135 мм
C	800 мм
D	1340 мм
D <sup>2</sup>	2100 мм
E	190 мм
F	295 мм
G	430 мм

Рабочие ходы:  
 135-800 мм



- Гидравлический домкрат, прочная стальная конструкция
- Точный ручной клапан для регулировки
- Плавные пластиковые колеса, устойчивые к маслу и кислотам,
- с ножной педалью
- Высокий подъем до 800 мм макс.



Модель RH215  
 Артикул № 8951082026

Модель	RH215
Макс. груз.	2 т
Вес	39.4 кг
Размеры:	
A	430 мм
B	75 мм
C	505 мм
D	750 мм
D <sup>2</sup>	1960 мм
E	150 мм
F	270 мм
G	375 мм

Рабочие ходы:  
 75-505 мм



- Гидравлический домкрат, прочная стальная конструкция
- Точный ручной клапан для регулировки
- Плавные пластиковые колеса, устойчивые к маслу и кислотам, с ножной педалью
- Рычаг с защитной пористой накладкой, чтобы избежать царапин на кузове
- с низким профилем и большой конечной высотой (75 – 505 мм)
- Быстрый подъем благодаря двум поршням и эргономичной ножной педали
- Компактный инструмент, при демонтаже поршневой рычаг разбирается на 2 части для удобной транспортировки и хранения



01  
 02  
 03  
 04  
 05  
 06  
 07  
 08  
 09  
 10  
 11  
 12  
 13  
 14  
 15  
 16  
 17  
 18  
 19  
 20

# ПОДКАТНЫЕ ДОМКРАТЫ

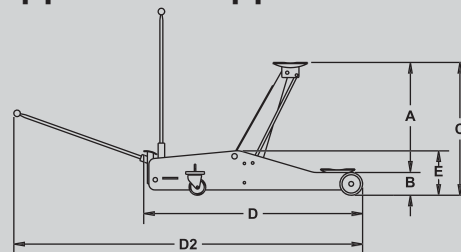

**Модель** RH315    **Артикул №** 8951000063

**Модель** RH301    **Артикул №** 8951082032

**Модель** RH501    **Артикул №** 8951082050

Модель	RH315
Макс. груз.	3 т
Вес	45 кг
Размеры:	
A	455 мм
B	95 мм
C	550 мм
D	779 мм
D <sup>2</sup>	1979 мм
E	160 мм
F	160 мм
G	364 мм

Рабочие ходы: 95-550 мм



Модель	RH301
Макс. груз.	3 т
Вес	70 кг
Размеры:	
A	490 мм
B	115 мм
C	605 мм
D	1320 мм
D <sup>2</sup>	2440 мм
E	190 мм
F	245 мм
G	315 мм

Рабочие ходы: 115-605 мм

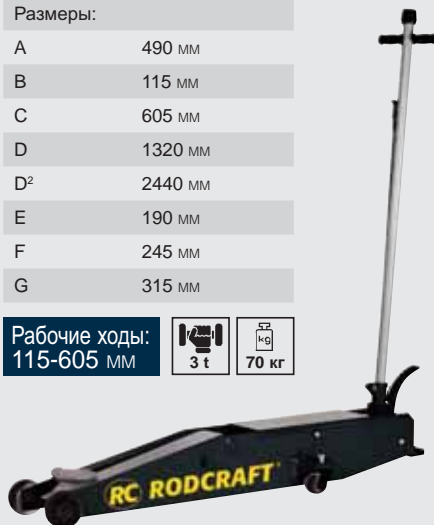

Модель	RH501
Макс. груз.	5 т
Вес	95 кг
Размеры:	
A	530 мм
B	150 мм
C	680 мм
D	1420 мм
D <sup>2</sup>	2560 мм
E	205 мм
F	290 мм
G	360 мм

Рабочие ходы: 150-680 мм



- Гидравлический домкрат, прочная стальная конструкция
- Точный ручной клапан для регулировки
- Плавные пластиковые колеса, устойчивые к маслу и кислотам, с ножной педалью
- Рычаг с защитной пористой накладкой, чтобы избежать царапин на кузове
- с низким профилем и большой конечной высотой (75 – 505 мм)
- Быстрый подъем благодаря двум поршням и эргономичной ножной педали
- Компактный инструмент, при демонтаже поршневого рычага разбирается на 2 части для удобной транспортировки и хранения



- Гидравлический домкрат, прочная стальная конструкция
- Точный ручной клапан для регулировки
- Плавные пластиковые колеса, устойчивые к маслу и кислотам,
- Длинная педаль и быстрый подъем при минимальной нагрузке
- Рычаг с защитной пористой накладкой, чтобы избежать царапин на кузове
- Рычаг с Т-образным концом для работы двумя руками с клапаном в верхней части
- Высокий подъем до 800 мм макс.

- Гидравлический домкрат для грузовиков
- с ножной педалью
- гидравлическая система с рычагом позволяет работать автономно, без сжатого воздуха
- Просто позиционировать благодаря опоре сзади (вращающейся на месте)
- Рычаг можно заблокировать под 3 углами для хранения и позиционирования макс. глубоко под транспортным средством
- Смазочные ниппели на важных соединительных узлах





Модель RH310  
 Артикул № 8951082100

Модель	RH310
Макс. груз.	10 т
Вес	123 кг
Размеры:	
A	430 мм
B	175 мм
C	605 мм
D	1600 мм
D <sup>2</sup>	2550 мм
E	270 мм
F	380 мм
G	410 мм

Рабочие ходы:  
 175-605 мм

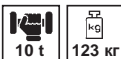

- Гидравлический домкрат для грузовиков
- с ножной педалью
- гидравлическая система с рычагом позволяет работать автономно, без сжатого воздуха
- С системой контроля уровня LCS медленного спуска даже в тяжелых условиях
- Автоматический стопорный клапан - «контроль анкерной стойки»

## Настоящие универсалы!

Защита от царапин на рычаге



### Модель C225

Резиновая пятка

Ø 137 мм (C 225) для RH290 Артикул №: 8951011092

RH215  
 RH315

- 01
- 02
- 03
- 04
- 05
- 06
- 07
- 08
- 09
- 10
- 11
- 12
- 13
- 14
- 15
- 16
- 17
- 18
- 19
- 20

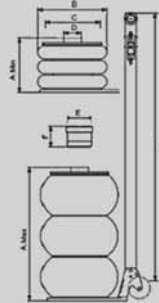

Модель Артикул №  
BC2-2S 8951000177

Модель Артикул №  
BC2-2L 8951000178



Модель Артикул №  
BC2-3L 8951000179

Модель	BC2-2S
Макс. груз.	2 т
Вес	15 кг
Размеры:	
A - A макс.	115 - 350 мм
B	265 мм
C	185 мм
D	82 мм
E	98 мм
F	80 мм
G	- мм

Рабочие ходы: 235 мм

Модель	BC2-2L
Макс. груз.	2 т
Вес	18 кг
Размеры:	
A - A макс.	115 - 350 мм
B	265 мм
C	185 мм
D	82 мм
E	98 мм
F	80 мм
G	1000 мм

Рабочие ходы: 235 мм

Модель	BC2-3L
Макс. груз.	2 т
Вес	19 кг
Размеры:	
A - A макс.	200 - 500 мм
B	250 мм
C	185 мм
D	82 мм
E	98 мм
F	60 мм
G	1000 мм

Рабочие ходы: 300 мм

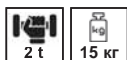

- Высота от 115 до 430 мм (с удлинителем)
- Прочная пневмоподушка и внутренняя телескопическая направляющая
- Предохранительный клапан от перегрузки
- Эргономичный рычаг переключения On/Off
- Высота в исходном положении 115 мм
- Удлинитель в комплекте: 80 мм



- Высота от 115 до 430 мм (с удлинителем)
- Прочная пневмоподушка и внутренняя телескопическая направляющая
- Предохранительный клапан от перегрузки
- Эргономичный рычаг переключения On/Off
- Регулируемая рукоятка и композитные колеса
- Высота в исходном положении 115 мм
- Удлинитель в комплекте: 80 мм



- Высота от 200 до 560 мм (с удлинителем)
- Прочная пневмоподушка и внутренняя телескопическая направляющая
- Предохранительный клапан от перегрузки
- Эргономичный рычаг переключения On/Off
- Регулируемая рукоятка и композитные колеса
- Высота в исходном положении 200 мм
- Удлинитель в комплекте: 60 мм



### Аксессуары для BC2 линейки

Модель BC2-2S/2L  
80 мм удлинитель Артикул №: 8950312038

Модель BC2-3L  
60 мм удлинитель Артикул №: 8950312081



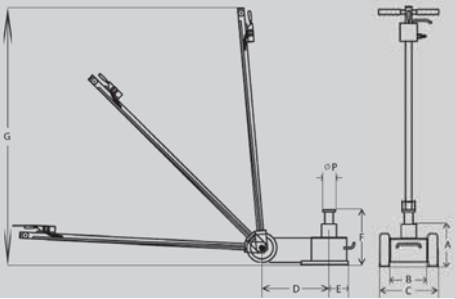

**Модель**    Артикул №  
**LHH22**    8951084201  
**LHH35**    8951084350

Модель	LHH22	LHH35
Макс. груз.	20 т	32 т
Вес	49 кг	54.4 кг
Размеры:		
A	210 мм	255 мм
B	205 мм	250 мм
C	320 мм	330 мм
D	330 мм	510 мм
D+E	430 мм	610 мм
F	325 мм	368 мм
G	1200 мм	1200 мм
P	50 мм	50 мм

**Рабочие ходы:**  
**LHH22: 210-435 мм**  
**LHH35: 255-488 мм**



- Короткий и компактный домкрат, удобство маневрирования
- Контроль перегрузки и предохранительный клапан от нежелательного опускания
- Поршень снимается при помощи 4 пружин
- Поршень включает встроенные резьбовые адаптеры
- рукоятка спереди оснащена дополнительными адаптерами: широкой шайбой диаметром 68 мм, высотой 20 мм. Диаметр 48 мм, высота 20/60/100 мм.
- Давление 7 - 10 бар, расход воздуха - 300 л/мин
- Соответствует EN 292

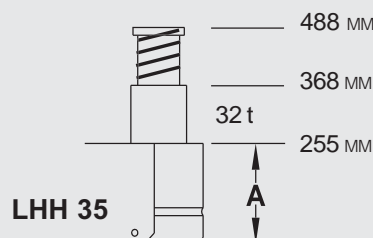
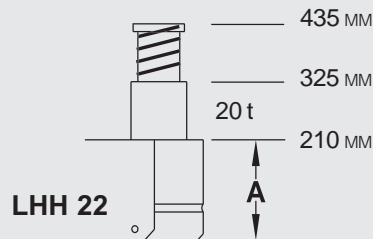

# ПНЕВМОГИДРАВЛИЧЕСКИЕ ДОМКРАТЫ

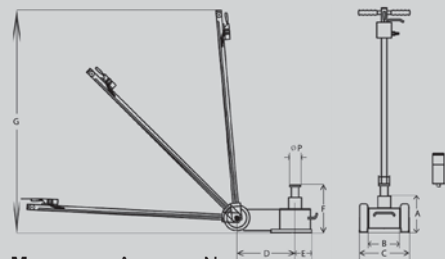

**Модель** Артикул №  
**ATJ30-2** 8951000269

**Модель** Артикул №  
**ATJ50-3** 8951000270

**Модель** Артикул №  
**ATJ80-2** 8951000272

Модель	ATJ30-2
Макс. груз.	30 / 15 т
Макс. высота подъема	409 мм
Вес	38 кг
A	150 мм
B	164 мм
C	260 мм
D	240 мм
E	86 мм
D+E	326 мм
F	223/289 мм
G	1365 мм
P	71 мм

Модель	ATJ50-3
Макс. груз.	50/25/15 т
Макс. высота подъема	472 мм
Вес	73 кг
A	160 мм
B	200 мм
C	282 мм
D	470 мм
E	85 мм
D+E	555 мм
F	222/283/352 мм
G	1430 мм
P	71 мм

Модель	ATJ80-2
Макс. груз.	80/50 т
Макс. высота подъема	563 мм
Вес	106 кг
A	230 мм
B	254 мм
C	340 мм
D	415 мм
E	105 мм
D+E	520 мм
F	341/443 мм
G	1610 мм
P	82 мм

**Макс. груз. 30**

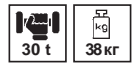

**Макс. груз**

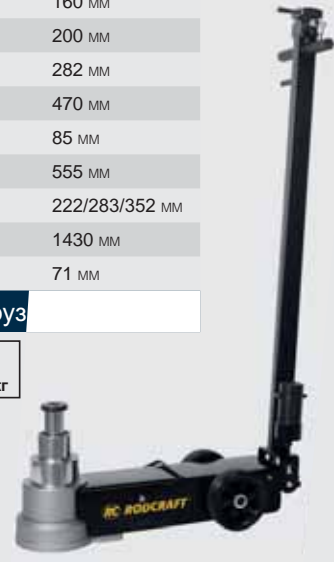
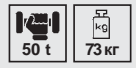

**Макс. груз**

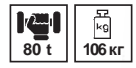

- Макс. Высота: 409 мм
- Пневматический привод
- В комплект поставки входит 2 адаптера для увеличения высоты подъема
- Поршень и насос
- Специальные пыльники
- Идеально подходит для подъема низкоплатформенного коммерческого транспорта и автобусов
- Удобное управление джойстиком
- Рукоять для переноски
- Длина рычага 1,3 м (неразборная рукоятка) позволяет выбрать оптимальную точку поддомкрачивания
- Блокировка рычага в 3 положениях: 45°, 90° & 180°
- Мягкие резиновые колеса большого диаметра

- Макс. Высота: 472 мм
- Пневматический привод
- В комплект поставки входит 2 адаптера для увеличения высоты подъема
- Поршень и насос
- Специальные пыльники
- Идеально подходит для подъема низкоплатформенного коммерческого транспорта и автобусов
- Удобное управление джойстиком
- Рукоять для переноски
- Длина рычага 1,3 м (неразборная рукоятка) позволяет выбрать оптимальную точку поддомкрачивания
- Блокировка рычага в 3 положениях: 45°, 90° & 180°
- Мягкие резиновые колеса большого диаметра

- Макс. Высота: 563 мм
- Пневматический привод
- В комплект поставки входит 2 адаптера для увеличения высоты подъема
- Поршень и насос
- Специальные пыльники
- Идеально подходит для подъема низкоплатформенного коммерческого транспорта и автобусов
- Удобное управление джойстиком
- Рукоять для переноски
- Длина рычага 1,6 м (неразборная рукоятка) позволяет выбрать оптимальную точку поддомкрачивания
- Блокировка рычага в 3 положениях: 45°, 90° & 180°
- Мягкие резиновые колеса большого диаметра

## МАКС. ВЫСОТА 409 ММ

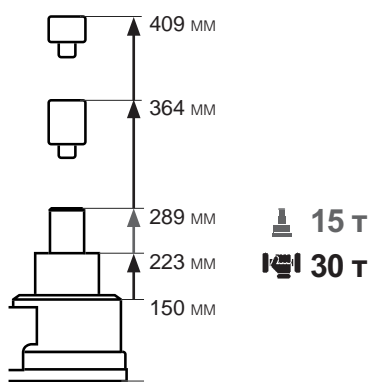

## МАКС. ВЫСОТА 472 ММ

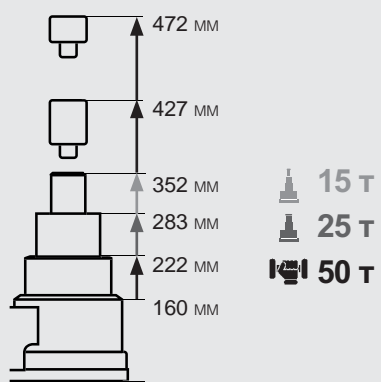

## МАКС. ВЫСОТА 563 ММ

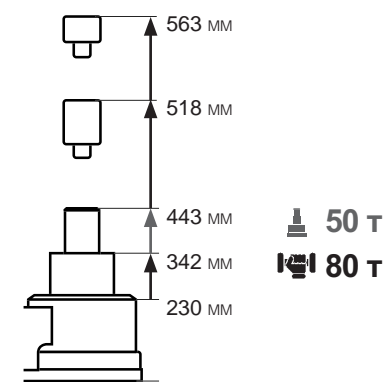



# Пневмогидравлические домкраты грузоподъемностью 30, 50, 80 тонн



Простота использования:  
- Управление джойстиком  
- Поворотный штуцер

Простота транспортировки:  
Рукоять для переноски на цилиндре и большие колеса

Быстроразборные фитинги:  
Высокопроизводительная помпа

Высокая устойчивость:  
Широкая база



Надежная рама:  
Прочная металлическая рама для защиты компонентов системы



Простота передвижения:  
- Длинный рычаг и рукоять на конце позволяют точно расположить домкрат под грузовиком  
- Блокируемый в 3 положениях рычаг: 45, 90, 180 гр.  
- Большие колеса



**ATJ30-2**  
**ATJ50-3**  
**ATJ80-2**

01  
02  
03  
04  
05  
06  
07  
08  
09  
10  
11  
12  
13  
14  
15  
16  
17  
18  
19  
20

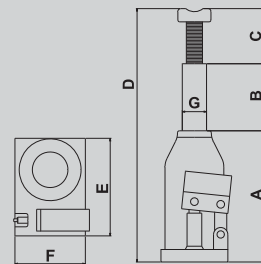

# БУТЫЛОЧНЫЕ ДОМКРАТЫ ГРУЗОПОДЪЕМНОСТЬЮ 2-50 Т

Сертификат DIN 76024



- Мощная, компактная и универсальная ручная гидравлическая помпа
- Двойное уплотнение обеспечивает максимальную надежность
- 100% герметичность благодаря сварной конструкции
- Повышенная устойчивость благодаря широкой опоре
- Возможность как вертикального так и горизонтального применения

- Быстрая и простая регулировка высоты благодаря резьбовой вставке
- Защита от перегрузки
- Цельный надежный шток
- Разборная рукоять

Модель	MGN2	MGN3	MGN5	MGN8	MGN12	MGN12F	MGN12L	MGN20	MGN20F	MGN30	MGN50L
Часть №	8951000009	8951000010	8951000011	8951000012	8951000013	8951000127	8951000128	8951000014	8951000129	8951000015	8951000130
Макс. груз.	2 т	3 т	5 т	8 т	12 т	12 т	12 т	20 т	20 т	30 т	50 т
Вес	2.4 кг	2.9 кг	3.8 кг	5.8 кг	6.7 кг	9.5 кг	5.9 кг	9.1 кг	13 кг	18.3 кг	35.3
Размеры:											
A (мин)	178 мм	190 мм	198 мм	200 мм	176 мм	238 мм	155 мм	182 мм	275 мм	280 мм	300 мм
A+B (макс..)	305 мм	325 мм	340 мм	320 мм	275 мм	390 мм	225 мм	280 мм	445 мм	455 мм	480 мм
C (+ удлинитель)	52 мм	62 мм	70 мм	72 мм	76 мм	90 мм	45 мм	40 мм	70 мм	-	-
D	347 мм	366 мм	390 мм	394 мм	347 мм	478 мм	270 мм	308 мм	514 мм	445 мм	482 мм
E	120 мм	125 мм	140 мм	160 мм	175 мм	195 мм	140 мм	195 мм	205 мм	200 мм	220 мм
F	80 мм	85 мм	90 мм	100 мм	120 мм	145 мм	105 мм	145 мм	140 мм	150 мм	175 мм
G	20 мм	23 мм	29 мм	35 мм	43 мм	43 мм	43 мм	53 мм	53 мм	62 мм	65 мм

Модель    Артикул №  
**MGN12F**    8951000127  
**MGN12L**    8951000128

Модель    Артикул №  
**MGN20F**    8951000129

Модель    Артикул №  
**MGN50L**    8951000130

Модель	MGN12F	MGN12L
Макс. груз.	12 т	12 т
Вес	9.5 кг	5.9 кг
Размеры:		
A (мин)	238 мм	155 мм
A+B (макс..)	390 мм	225 мм
C (extension)	90 мм	45 мм
D	478 мм	270 мм
E	195 мм	140 мм
F	145 мм	105 мм
G	43 мм	43 мм

**Высота 480 мм & 270 мм**



Модель	MGN20F
Макс. груз.	20 т
Вес	13 кг
Размеры:	
A (мин)	275 мм
A+B (макс..)	445 мм
C (extension)	70 мм
D	514 мм
E	205 мм
F	140 мм
G	53 мм

**Высота 515 мм**



Модель	MGN50L
Макс. груз.	50 т
Вес	35.3 кг
Размеры:	
A (мин)	300 мм
A+B (макс..)	480 мм
D	482 мм
E	220 мм
F	175 мм
G	65 мм

**Высота 480 мм**



01  
02  
03  
04  
05  
06  
07  
08  
09  
10  
11  
12  
13  
14  
15  
16  
17  
18  
19  
20

# Домкратные стойки 1,5 - 16 т



- Мощная, удобная в установке сварная конструкция
- Хорошая устойчивость благодаря широкому опорам
- Стальной шток, у моделей с выкручивающейся стойкой, удобная в установке конструкция с предохранителем
- Защитная резиновая накладка на стойке. Отлично подходит для грузовиков и автобусов.

Поставляется парами



Модель	USB1.5	USB1.5H	USB3	USB5	USBN5	USB8	USB8H	USB12G	USB12HG	USB16H
Часть №	8951000096	8951000097	8951000098	8951000099	8951000100	8951000101	8951000102	8951000103	8951000104	8951000106
Макс. груз.	1 1/2 Т	1 1/2 Т	3 t	5 t	5 t	8 t	8 t	12 t	12 t	16 t
Вес	2.2 кг	3.6 кг	3.8 кг	5 кг	4.3 кг	7.9 кг	11.4 кг	10.6 кг	14.4 кг	19.5 кг
Мин. высота	260 мм	430 мм	320 мм	370 мм	245 мм	385 мм	580 мм	345 мм	475 мм	430 мм
Макс. высота	405 мм	700 мм	530 мм	580 мм	350 мм	600 мм	950 мм	515 мм	730 мм	725 мм
Вылет	145 мм	270 мм	210 мм	210 мм	105 мм	215 мм	370 мм	170 мм	255 мм	295 мм
Кол-во положений	5	5	5	5	Direct	5	6	Direct	Direct	5

# Домкратные стойки Грузоподъемностью 2 - 6 т



- Высокая устойчивость
- Саморегулирующийся механизм и предохранитель для большей безопасности
- Кованый шток и стальная рама
- Простота использования: трещеточный принцип

Поставляется парами

Модель	UBZ-2	UBZ-3	UBZ-6
Часть №	8951000027	8951000028	8951000029
Макс. груз.	2 Т	3 Т	6 Т
Вес	2.5 кг	3 кг	5 кг
Мин. высота	280 мм	300 мм	400 мм
Макс. высота	425 мм	455 мм	620 мм
Вылет	145 мм	155 мм	220 мм
Кол-во положений	10	11	12



- 01
- 02
- 03
- 04
- 05
- 06
- 07
- 08
- 09
- 10
- 11
- 12
- 13
- 14
- 15
- 16
- 17
- 18
- 19
- 20



**WK102K**

## 15| Моторные краны

- | Краны
- | Моторные станды
- | Ремонтные подвесы

01

02

03

04

05

06

07

08

09

10

11

12

13

14

**15**

16

17

18

19

20

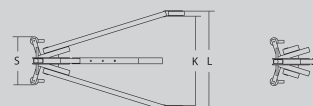
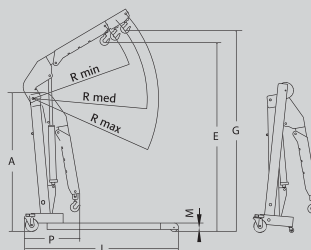

Модель WK102K Артикул № 8951080101

Модель WK1000 Артикул № 8951000166

Модель	WK102K
Макс. груз. P1	1000 кг
Макс. груз. P2	750 кг
Макс. груз. P3	500 кг
Макс. груз. P4	250 кг
Вес	77.5 кг
A	1560 мм
E	1920 мм
G	2120 мм
J	1480 мм
K	825 мм
L	935 мм
M	160 мм
P	430 мм
S	440 мм
R мин	960 мм
R сред.	1060 мм
R макс..	1160 / 1230 мм

Модель	WK1000
Макс. груз. P1	1000 кг
Макс. груз. P2	750 кг
Макс. груз. P3	500 кг
Макс. груз. P4	NA
Вес	98.5 кг
A	1560 мм
E	2120 мм
G	2240 мм
J	1525 мм
K	780 мм
L	981 мм
M	90 мм
P	480 мм
S	460 мм
R мин	1100 мм
R сред.	1225 мм
R макс..	1350 мм

Складной

Надежный и простой в использовании



- Дополнительные маленькие колеса позволяют легко перемещать кран в сложенном варианте
- Колеса устойчивы к воздействию масла и кислот, поворотные колеса сзади, фиксированные колеса спереди
- Регулируемая подъемная стрела (4 положения)



- Двойная помпа
- Поворотный на 200гр механизм попы
- Клапан сбоса давления
- Ультранизкие опоры (90 мм)
- Складные опоры с предохранительным штифтом и колесиками
- Большая рукоятка и поворотные нейлоновые колеса
- 3 позиционный рычаг



# Скороподъемный кран, 1т

Различная рабочая высота:  
От 0 до 2240 мм

Двухходный рычаг  
Поворотная рукоять

Низкопольная база: 90 мм

Складная база с  
дополнительными колесами

## WK1000

01

02

03

04

05

06

07

08

09

10

11

12

13

14

15

16

17

18

19

20



GHN600



## 16| Стойки трансмиссионные

| Стойки трансмиссионные

01
02
03
04
05
06
07
08
09
10
11
12
13
14
15
<b>16</b>
17
18
19
20

## СТОЙКИ ТРАНСМИССИОННЫЕ

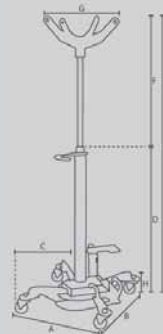

Модель Артикул №  
GHN300 8951000131

Модель Артикул №  
GHN600 8951000132

Модель Артикул №  
GHN1000 8951000133

Модель	GHN300
Макс. груз.	300 кг
мин высота	1180 мм
макс. высота	2010 мм
Вес	30.6 кг
A / B	560 / 590 мм
C	75 мм
D	1180 мм
E	2010 мм
F	830 мм
G	460 мм
H	20 мм
Объем масла	760 мл

**Макс. груз. 300 кг**

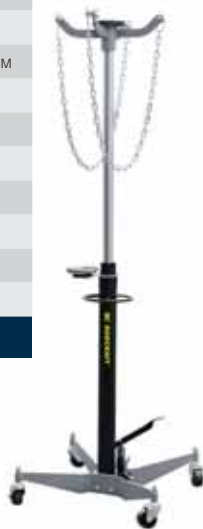

Модель	GHN600
Макс. груз.	600 кг
мин высота	1180 мм
макс. высота	2000 мм
Вес	38 кг
A / B	560 / 590 мм
C	75 мм
D	1180 мм
E	2000 мм
F	820 мм
G	460 мм
H	20 мм
Объем масла	910 мл

**Макс. груз. 600 кг**



Модель	GHN1000
Макс. груз.	1000 кг
мин высота	1180 мм
макс. высота	2010 мм
Вес	50 кг
A / B	560 / 590 мм
C	75 мм
D	1180 мм
E	2010 мм
F	830 мм
G	455.5 мм
H	20 мм
Объем масла	1320 мл

**Макс. груз. 1000 кг**

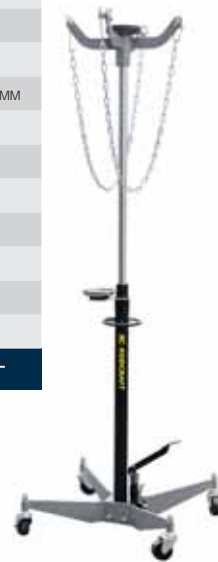
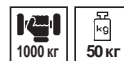

- Хромированный цилиндр в масляной ванне
- Легко позиционировать благодаря круглой горизонтальной рукоятке
- Большая ножная педаль для подъема без фиксации
- Малая ножная педаль для выравнивания
- Автоматическая педаль остановки спуска
- Предохранительный клапан от перегрузки
- Реверсивная вершина для установки дренажного поддона
- Вкл. цепь 1,2 м для фиксации груза

- Хромированный цилиндр в масляной ванне
- Легко позиционировать благодаря круглой горизонтальной рукоятке
- Большая ножная педаль для подъема без фиксации
- Малая ножная педаль для выравнивания
- Автоматическая педаль остановки спуска
- Предохранительный клапан от перегрузки
- Реверсивная вершина для установки дренажного поддона
- Вкл. цепь 1,2 м для фиксации груза

- Хромированный цилиндр в масляной ванне
- Легко позиционировать благодаря круглой горизонтальной рукоятке
- Большая ножная педаль для подъема без фиксации
- Малая ножная педаль для выравнивания
- Автоматическая педаль остановки спуска
- Предохранительный клапан от перегрузки
- Реверсивная вершина для установки дренажного поддона
- Вкл. цепь 1,2 м для фиксации груза



# Стойки трансмиссионные 300 - 1000 кг

Защита от коррозии:  
хромированный шток в  
масляной ванне

Удобная, поставляется с 1,2 м  
цепью для фиксации груза

Круглая ручка

Хорошая устойчивость:  
Широкая и низкорасположенная  
база

Механизм подъема 1 ногой:  
Широкая ножная педаль для  
подъема и малая педаль для  
спуска

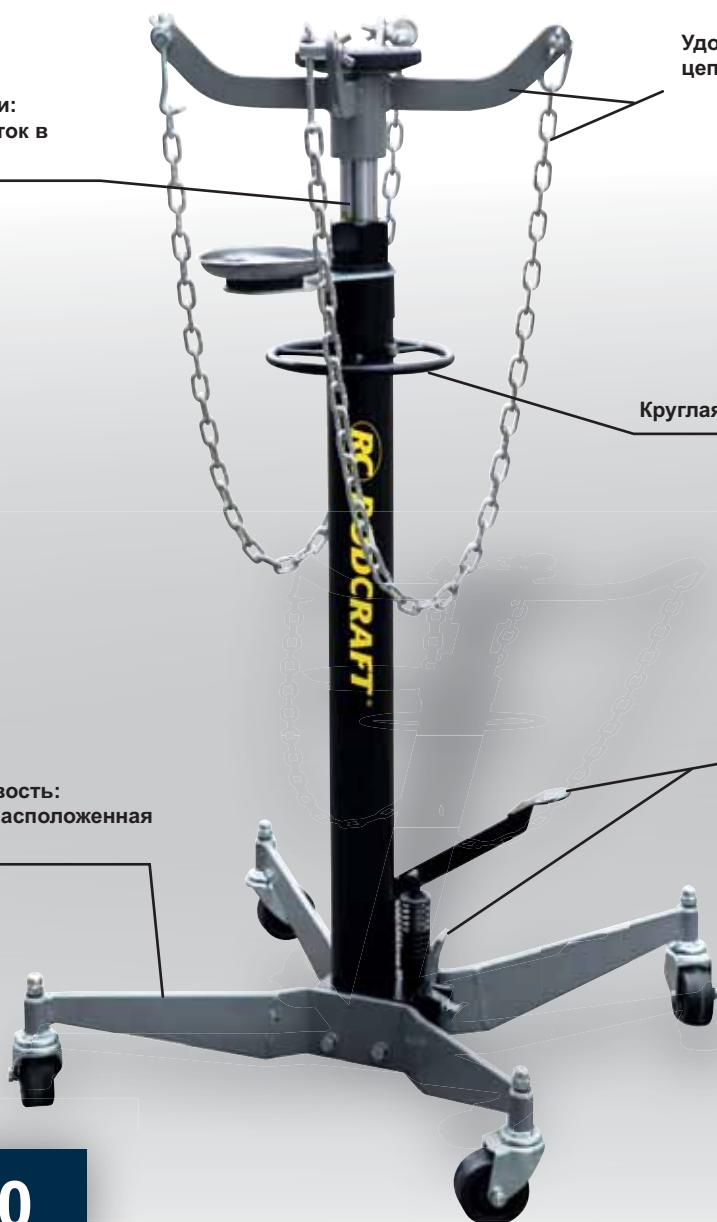

**GHN300  
600-1000**

01

02

03

04

05

06

07

08

09

10

11

12

13

14

15

16

17

18

19

20

## СЛИВНЫЕ ПОДДОНЫ

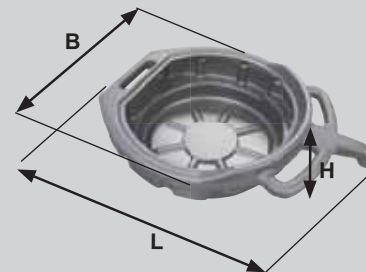

**Модель P2**    Артикул № 8951000057

Модель	P2
Объем	8 л
Вес	0,7 кг
Размеры:	
L	515 мм
B	390 мм
H	145 мм

**Объем: макс. 8 л**



- 3 рукояти для переноски
- Антивсплеск
- Изготовлен из масло / бензо- стойкого полимера



**Модель P46**    Артикул № 8951000058

Модель	P46
Объем	16 л
Вес	0,95 кг
Размеры:	
L	570 мм
B	450 мм
H	175 мм

**Объем: макс. 16 л**



- 3 рукояти для переноски
- Антивсплеск
- Изготовлен из масло / бензостойкого полимера (HDPE)
- Совместим со стойками GHN



**Модель P4**    Артикул № 8951081032

Модель	P4
Объем	17 л
Вес	2 кг
Размеры:	
L	675 мм
B	380 мм
H	150 мм

**Объем: макс. 17 л**



- 3 рукояти для переноски
- Закрытый тип
- Изготовлен из масло / бензостойкого полимера (HDPE)

**Модель P50**    Артикул № 8951000090

Модель	P50
Объем	43 л
Вес	4.1
Размеры:	
L	912 мм
B	495 мм
H	179 мм

**Объем макс. 43 л**



- 3 рукояти для переноски
- Закрытый тип
- Изготовлен из масло / бензостойкого полимера
- 2 колеса для удобства переноски

# Качественный инструмент для профессионалов



- 01
- 02
- 03
- 04
- 05
- 06
- 07
- 08
- 09
- 10
- 11
- 12
- 13
- 14
- 15
- 16
- 17
- 18
- 19
- 20



HRS04





## 17| Кузовной ремонт

- | Растяжки гидравлические
- | Пневматические гидравлические помпы
- | Гидравлические цилиндры
- | Переносная гидравлическая вытяжка
- | Зажимы
- | Аксессуары

01

02

03

04

05

06

07

08

09

10

11

12

13

14

15

16

**17**

18

19

20

Модель HRS04    Артикул № 8951000124

Модель HRS10    Артикул № 8951000125

Модель	HRS04
Вылет	120 мм
Ø Цилиндр	40 мм
Ø Цилиндр	44 мм
Ø Поршень	25 мм
Мин. Длина	268 мм
Макс. Длина	388 мм
Объем масла в помпе	0,4 л
Объем масла в цилиндре	0,4 л
Макс. Давление	700 Дл
<b>4 тонны</b>	

Модель	HRS10
Вылет	130 мм
Ø Цилиндр	56,5 мм
Ø Цилиндр	63 мм
Ø Поршень	40 мм
Мин. Длина	320 мм
Макс. Длина	450 мм
Объем масла в помпе	0,5 л
Объем масла в цилиндре	0,5 л
Макс. Давление	700 Дл
<b>10 тонн</b>	

- Применение: вдавить – расширить – зажать
- удобство сборки благодаря нерезьбовым соединениям
- Комплект из 17 деталей в пластиковом контейнере
- Каждая деталь имеет собственный отсек **НЕТ ПЕНОПЛАСТОВЫХ ПЕРЕГОРОДОК, КОТОРЫЕ ЛЕГКО ТЕРЯЮТСЯ**
- Вкл. полный комплект аксессуаров

- Применение: вдавить – расширить – зажать
- удобство сборки благодаря нерезьбовым соединениям
- Комплект из 17 деталей в пластиковом контейнере
- Каждая деталь имеет собственный отсек **НЕТ ПЕНОПЛАСТОВЫХ ПЕРЕГОРОДОК, КОТОРЫЕ ЛЕГКО ТЕРЯЮТСЯ**
- Вкл. полный комплект аксессуаров

**HRS04 и HRS10 наборы**



**Аксессуары для HRS04/HRS10**

-  **Помпа** для HRS04 HRS10  
Артикул № 8950321713 8950321748
-  **Рукав 1.500 мм** для HRS04 HRS10  
Артикул № 8951011979
-  **Растяжка 10 т** для HRS04 HRS10  
Артикул № 8950321714 8950321749
-  **Расклинователь 0,5 т** для HRS04 HRS10  
Артикул № 8950321715

Модель	Артикул №
Набор удлин. HRS04	8950390020
Набор удлин. HRS10	8950390035
	400 мм
	350 мм
	250 мм
	100 мм

-  **Кейс** для HRS04 HRS10  
Артикул № 8950390006 8950390022

Модель	Артикул №
Набор соединит. HRS04	8950390021
Набор соединит. HRS10	8950390036
	Защита для поршня
	Опора
	Оправка призма
	Оправка заостренная
	Элемент поршня
	Элемент цилиндра
	Вставка резиновая

Модель HRS20    Артикул № 8951000126

Модель	HRS20
Вылет	130 мм
Ø Цилиндр	90 мм
Ø Поршень	60 мм
Мин. Длина	280 мм
Макс. Длина	410 мм
Объем масла в помпе	0.9 л
Объем масла в цилиндре	0,9 л
Макс. Давление	700 Дл

20 тонн

- Применение: вдавить – расширить – зажать
- Все аксессуары из стали с резьбовыми соединениями
- 2-х позиционный ручной насос с рабочим давлением 700 бар
- В 2 надежных металлических ящиках
- Вкл. полный комплект аксессуаров для гидравлического цилиндра с ходом 130 мм
- Длина шланга 1500 мм (насос/ цилиндр)



Аксессуары для HRS20



Помпа гидравлическая, 2 ступени  
Артикул № 8950321755

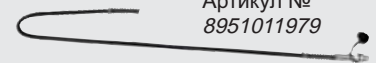

Рукав  
Артикул № 8951011979

Модель Набор соединит. HRS20    Артикул № 8950390050



Штифт



Коннектор с внеш. резьбой



Коннектор с внутр. резьбой



Плунжер



Удлинитель



Опора



Головка



Седло

Модель Набор удлин. HRS20    Артикул № 8950390049



700 мм



500 мм



250 мм



125 мм

Аксессуары для HRS04/HRS10/HRS20

Модель РНР10    Артикул № 8951000136



Пневмо-гидравлическая помпа  
Подходит для цилиндров HRS04 / HRS10 / HRS20  
см. описание на стр. 132

- 01
- 02
- 03
- 04
- 05
- 06
- 07
- 08
- 09
- 10
- 11
- 12
- 13
- 14
- 15
- 16
- 17
- 18
- 19
- 20

# ПНЕВМО-ГИДРАВЛИЧЕСКАЯ ПОМПА ГИДРАВЛИЧЕСКИЙ ЦИЛИНДР / ЗАЖИМЫ

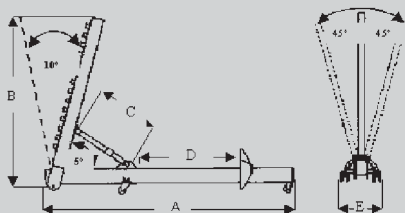

Модель RGS100  
 Артикул № 8951089054

Модель PNP10  
 Артикул № 8951000136

Модель	RGS100
Размеры:	
A	2900 мм
B	1600 мм
C	600 - 700 мм
D	0 - 1900 мм
E	720 мм
Угол	2 x 45°
Вес	230 кг
<b>10 ТОНН</b>	

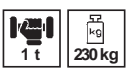

Макс. гидравлическое давление 700 бар  
 Объем масляного бака 0,7 л  
 Гидравлический шланг высокого давления  
 длина 1,5 м

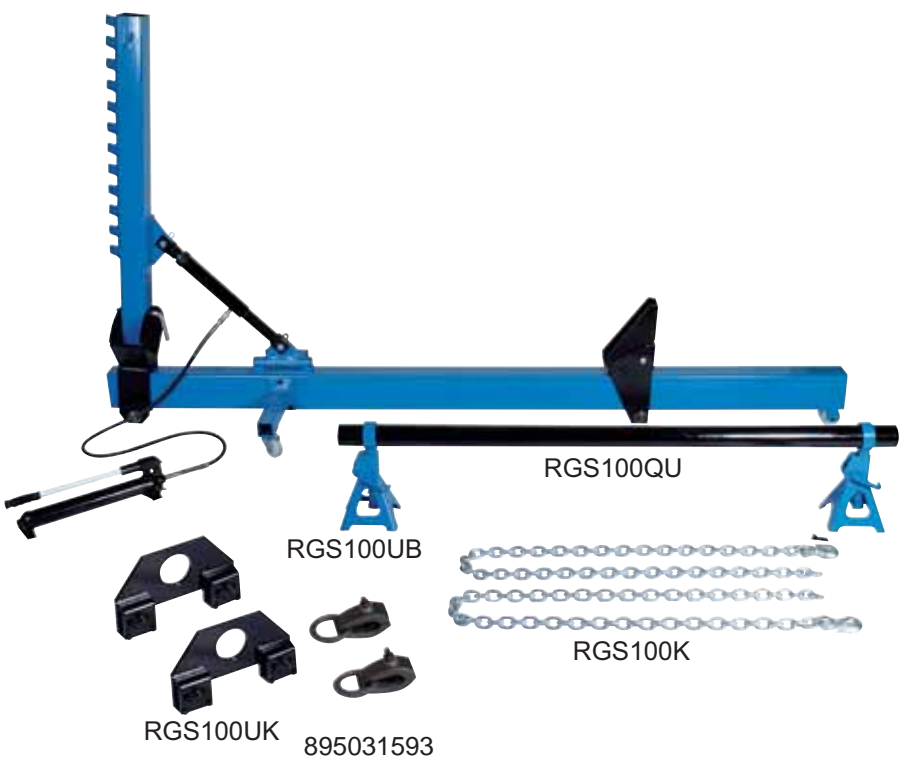

Модель HRZ  
 Артикул № 8951000137

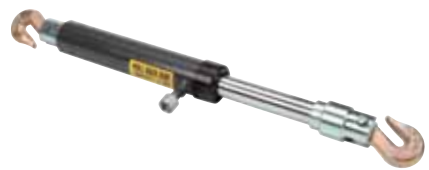

Модель HRD10F  
 Артикул № 8951000138



Тяговое усилие 10 Т  
 Ход 10 мм  
 Резьба цилиндра 1/4"  
 Адаптер с насосами PNP10

- Перемещается на пластиковых колесах, устойчивых к воздействию масла и кислот
- Сильный гидравлический подъемник 8" 10 Т
- Рычаг отклоняется на 45° вбок
- Точное управление насоса позволяет выполнять самые delicate работы
- PNP10 – идеальное приложение для данного инструмента, чтобы экономить время и снизить нагрузку на оператора

**В СОСТАВЕ КОМПЛЕКТА:**

- 1 ручной насос со шлангом высокого давления (длина 1,5 м)
- 2 цепи, длина 1,5 м (модель RGS100K-8951011083) с крюком (модель RGS100H-8951011082)
- 2 подъемные стойки, регулируемые по высоте (модель RGS100UB - 8951011080)
- 2 зажима, длинные – диаметр отверстия 75 мм (модель RGS100UK - 8951011084)
- 1 поддерживающая труба длина 1,8 м, диаметр 74 мм (модель RGS100QU - 8951011081)
- 2 универсальных зажима с кольцом (895031593)
- 1 контропора, цельная (акулий плавник)

Модель HRD10K  
 Артикул № 8951000139



**Модель** 101 **Артикул №** 8951011064

Модель	101
Длина	225 мм
Ширина	85 мм
Высота	70 мм
Высота зажима	22 мм
Ширина зажима	40 мм
Болт / гайка	M16x70
Вес	1,8 кг

Однонаправленный



**Модель** 102NN **Артикул №** 8951011068

Модель	102NN
Длина	240 мм
Ширина	155 мм
Высота	40 мм
Высота зажима	15 мм
Ширина зажима	35 мм
Болт / гайка	M14x110
Вес	2,1 кг

Двунаправленный



**Модель** 601N **Артикул №** 8951011073

Модель	601N
Длина	180 мм
Ширина	120 мм
Высота	150 мм
Высота зажима	15 мм
Ширина зажима	120 мм
Болт / гайка	M14x68
Вес	2,7 кг

Двунаправленный



**Модель** 101N **Артикул №.** 8951011066

Модель	101N
Длина	220 мм
Ширина	120 мм
Высота	45 мм
Высота зажима	25 мм
Ширина зажима	43 мм
Болт / гайка	M16x70
Вес	1,8 кг

Двунаправленный



**Модель** 301 **Артикул №.** 8951011069

Модель	301
Длина	260 мм
Ширина	65 мм
Высота	80 мм
Высота зажима	25 мм
Ширина зажима	30 мм
Болт / гайка	M14x68
Вес	1,6 кг

Цепной крюк



**Модель** 901 **Артикул №** 8951011071

Модель	901
Длина	200 мм
Ширина	65 мм
Высота	65 мм
Высота зажима	-
Ширина зажима	-
Болт / гайка	-
Вес	1,3 кг

Стяжка цепная



**Модель** 102 **Артикул №.** 8951011065

Модель	102
Длина	240 мм
Ширина	125 мм
Высота	45 мм
Высота зажима	15 мм
Ширина зажима	35 мм
Болт / гайка	M14x120
Вес	2,0 кг

Однонаправленный



**Модель** 402 **Артикул №.** 8951011070

Модель	402
Длина	180 мм
Ширина	180 мм
Высота	45 мм
Высота зажима	15 мм
Ширина зажима	45 мм
Болт / гайка	-
Вес	2,4 кг

Однонаправленный



**Модель** 101/101N  
**601/601N**  
**102**  
**102N/102NN**

**Артикул №**  
8951011076  
8951011074  
8951011077  
8951011078

Комплекты крепежа



**Модель** 102N **Артикул №.** 8951011067

Модель	102N
Длина	230 мм
Ширина	90 мм
Высота	35 мм
Высота зажима	15 мм
Ширина зажима	35 мм
Болт / гайка	M14x110
Вес	2,0 кг

Однонаправленный



**Модель** 601 **Артикул №.** 8951011072

Модель	601
Длина	180 мм
Ширина	120 мм
Высота	70 мм
Высота зажима	15 мм
Ширина зажима	120 мм
Болт / гайка	M14x68
Вес	2,3 кг

Однонаправленный



01  
02  
03  
04  
05  
06  
07  
08  
09  
10  
11  
12  
13  
14  
15  
16  
17  
18  
19  
20

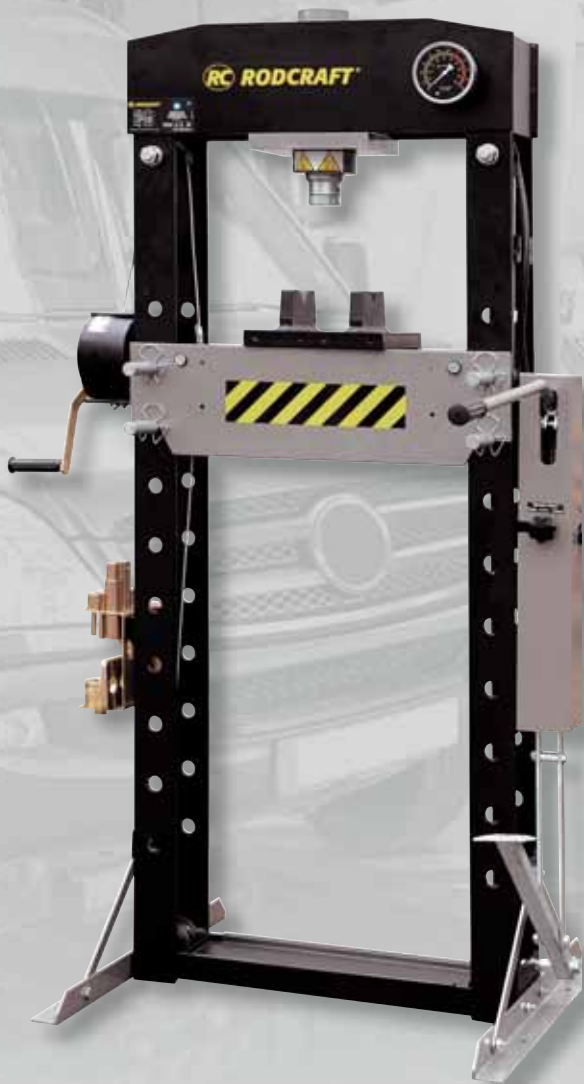

**WP30P**

## 18| Прессы гидравлические

- | Прессы
- | Аксессуары

01
02
03
04
05
06
07
08
09
10
11
12
13
14
15
16
17
<b>18</b>
19
20

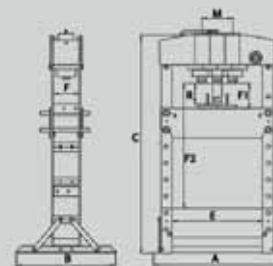

Модель WP15  
 Артикул № 8951000064

**RODCRAFT**  
 Premium

Модель WP20S  
 Артикул № 8951000065

**RODCRAFT**  
 Premium

Модель WP30P  
 Артикул № 8951000071

**RODCRAFT**  
 Premium

Модель	WP15
Усилие	15 t
Макс. Ширина А	700 мм
макс. Длина В	540 мм
макс. Высота С	882 мм
Внутр. ширина	500 мм
Расстояние F	120 мм
Расстояние F 1 мин.	157 мм
Расстояние F 2 макс.	457 мм
Вылет R	160 мм
Объем масла	0.6 л
Вес	75.5 кг

2 ступени

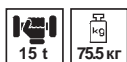

- Профессиональный пресс со сварной рамой
- Ручной гидравлический насос с эргономичной рукояткой
- 2-скоростной насос с кнопкой ручного отключения
- Удобный манометр с большим экраном
- Для обработки деталей небольшого диаметра (например, втулки и подшипники) мы предлагаем специальные комплекты наших аксессуаров, которые содержат пресс-болты, быстросъемные патроны и держатели

Модель	WP20S
Усилие	20 t
Макс. Ширина А	740 мм
макс. Длина В	700 мм
макс. Высота С	1772 мм
Внутр. ширина	510 мм
Расстояние F	132 мм
Расстояние F 1 мин.	185 мм
Расстояние F 2 макс.	1175 мм
Вылет R	186 мм
Объем масла	0.95 л
Вес	105 кг

2 ступени

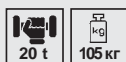

- Профессиональный пресс для работ, которые можно выполнять стоя
- Максимально подходит для обработки больших деталей
- Прочная сварная рама
- Автоматический 2-скоростной гидравлический насос с жестким рычагом в эргономичной позиции для макс. мощности
- Для обработки деталей небольшого диаметра (например, втулки и подшипники) мы предлагаем специальные комплекты наших аксессуаров, которые содержат пресс-болты, быстросъемные патроны и держатели

Модель	WP30P
Усилие	30 t
Макс. Ширина А	795 мм
макс. Длина В	700 мм
макс. Высота С	1772 мм
Внутр. ширина	535 мм
Расстояние F	140 мм
Расстояние F 1 мин.	151 мм
Расстояние F 2 макс.	1031 мм
Вылет R	160 мм
Объем масла	1.1 л
Вес	167 кг

Ножной привод



- Профессиональный пресс с макс. широкой, прочной, сварной рамой
- Для одного оператора
- Цилиндры можно сдвигать вбок – универсальный пресс
- 2-скоростной насос с кнопкой ручного отключения
- Для быстрого доступа и прессования с большой мощностью мы предлагаем специальные комплекты наших аксессуаров, которые содержат пресс-болты, быстросъемные патроны (см. DS8)
- Регулировка стола при помощи подвесных кабелей и центральной лебедки



Модель WP50P    Артикул № 8951000072



Модель	WP50P
Усилие	50 t
Макс. Ширина А	1030 мм
макс. Длина В	800 мм
макс. Высота С	1830 мм
Внутр. ширина	730 мм
Расстояние F	207 мм
Расстояние F 1 мин.	68 мм
Расстояние F 2 макс.	1048 мм
Вылет R	200 мм
Объем масла	2.5 l
Вес	298 кг

**Ножной привод**



- Профессиональный пресс с макс. широкой, прочной, сварной рамой
- Для одного оператора
- Цилиндры можно сдвигать вбок – универсальный пресс
- 2-скоростной насос с кнопкой ручного отключения
- Для быстрого доступа и прессования с большой мощностью мы предлагаем специальные комплекты наших аксессуаров, которые содержат пресс-болты, быстросъемные патроны (см. DS8)
- Регулировка стола при помощи подвесных кабелей и центральной лебедки

# Удобные в работе 30 и 50 тонные прессы

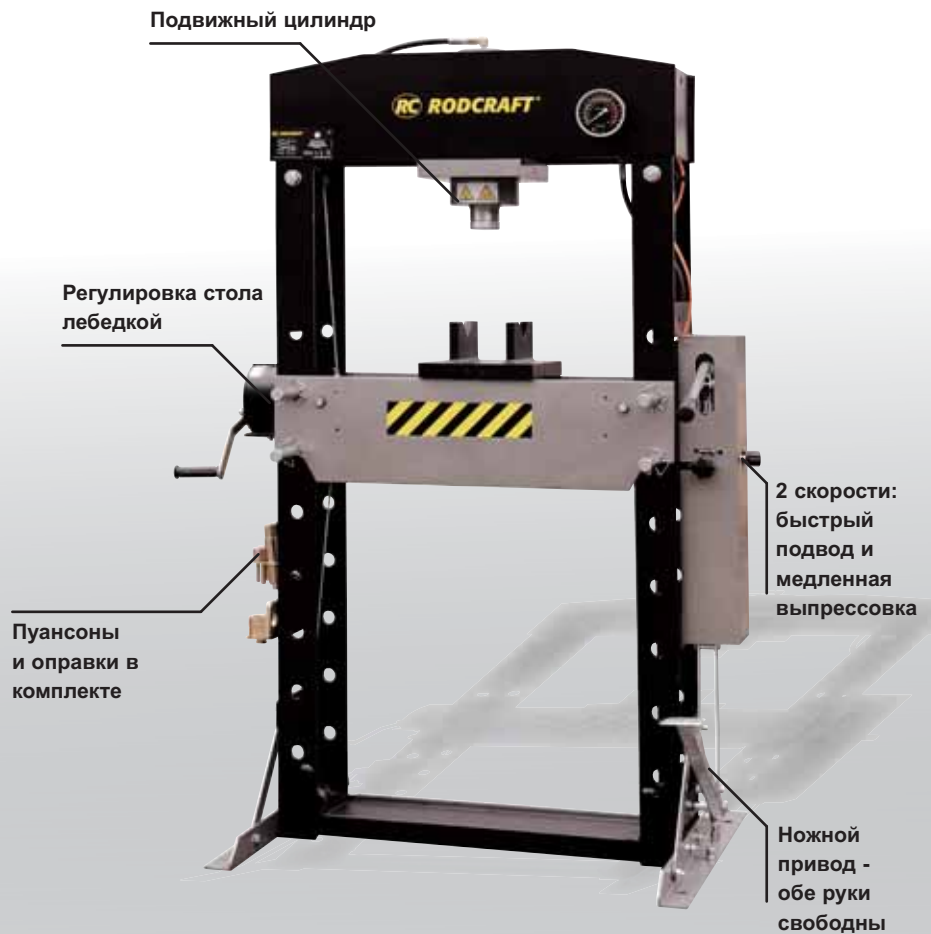

**Аксессуары**

Модель DS8    Артикул № 8955000050



- Пуансоны и оправки
- Подходят ко всем прессам линейки
- Быстросъемное соединение позволяет оперативно заменить пуансон
- Входят в комплект моделей WP30P и WP50P

Модель Оправка    Артикул № 8955000049



Модель Быстросъемный патрон    Артикул № 8955000039



- Модель Пуансон 10 мм    Артикул № 8955000048
- Пуансон 12 мм    8955000047
- Пуансон 16 мм    8955000042
- Пуансон 18 мм    8955000041
- Пуансон 20 мм    8955000043
- Пуансон 22 мм    8955000044
- Пуансон 25 мм    8955000045
- Пуансон 30 мм    8955000046

01

02

03

04

05

06

07

08

09

10

11

12

13

14

15

16

17

18

19

20

Модель WP75P  
 Артикул № 8951000170



Модель	WP75P
Усилие	75 t
макс. А	1140 мм
макс. Длина В	800 мм
макс. Высота С	1840 мм
Width inside frame E	800 мм
Distance inside frame F	245 мм
Distance over table F 1 min.	170 мм
Distance over table F 2 макс.	884 мм
Hydraulic stroke R	250 мм
Объем масла	4.5 l
Вес	498 кг

2 ступени



- Профессиональный пресс с макс. широкой, прочной, сварной рамой
- Для одного оператора
- Цилиндры можно сдвигать вбок – универсальный пресс
- 2-скоростной насос с кнопкой ручного отключения
- Для быстрого доступа и прессования с большой мощностью мы предлагаем специальные комплекты наших аксессуаров, которые содержат пресс-болты, быстросъемные патроны (см. DS8)
- Регулировка стола при помощи подвесных кабелей и центральной лебедки

Модель WP100P  
 Артикул № 8951000171



Модель	WP100P
Усилие	100 t
макс. Ширина А	1200 мм
макс. Длина В	990 мм
макс. Высота С	1830 мм
Width inside frame E	787 мм
Distance inside frame F	300 мм
Distance over table F 1 min.	114 мм
Distance over table F 2 макс.	814 мм
Hydraulic stroke R	300 мм
Объем масла	5.6 l
Вес	766 кг

2 ступени



- Профессиональный пресс с макс. широкой, прочной, сварной рамой
- Для одного оператора
- Цилиндры можно сдвигать вбок – универсальный пресс
- 2-скоростной насос с кнопкой ручного отключения
- Для быстрого доступа и прессования с большой мощностью мы предлагаем специальные комплекты наших аксессуаров, которые содержат пресс-болты, быстросъемные патроны (см. DS8)
- Регулировка стола при помощи подвесных кабелей и центральной лебедки

# Надежные и простые в использовании

**Удобство**

Лебедки для передвижения стола и цилиндра

**Универсальность**

В комплект поставки входит быстросменный патрон и 8 пуансонов

**Точность**

**Быстрая и безопасная работа**  
Ножная

пневматическая помпа



**WP100P**

01

02

03

04

05

06

07

08

09

10

11

12

13

14

15

16

17

18

19

20



RWH703

## 19| Колесные тележки

| Колесные тележки

01

02

03

04

05

06

07

08

09

10

11

12

13

14

15

16

17

18

**19**

20

Модель Артикул №  
**RG600 8951089045**

Макс. ширина 300 мм

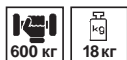

- Прочная гидравлическая система с рукояткой вместо механического устройства, требующего простоя ТО (нет смазки и т.д.)
- Для ободов шириной от 300 мм и диаметром от 650 мм
- Вес 18 кг
- Грузоподъемность 600 кг



Модель Артикул №  
**RHW1 8951089091**

Регулируемая 290-620 мм



- Предназначена для сборки колес разного размера
- Регулируемые захваты для колес разного размера (ширина 29-62 см)
- Оснащена роликами для быстрого размещения колес на резьбовых шпильках автомобиля или согласно отверстиям тормозного диска
- Со стопорными колесами в задней части, чтобы колесо не вдавливалось в раму
- Эргономичная рукоятка с закругленным мягким захватом
- Регулировка длины ручки (3 позиции)
- Макс. грузоподъемность 250 кг



Модель Артикул №  
**RHW703 8951000168**

Регулируемая 515-1280 мм



- Применение: быстрый и простой демонтаж и монтаж колес грузовиков, с тормозным барабаном и без удобства загрузки и транспортировки к токарному станку, шиномонтажному оборудованию или оси
- 2 шарнирных передних колеса и 2 фиксированных задних обеспечивают точное позиционирование с целью предотвращения повреждений болтов моста (нет необходимости в ремонте болтов)
- Экономит время и расходные материалы, соответствует технике безопасности и охране здоровья (нет нагрузки на спину) Практичная ножная педаль для опускания поднятых колес (автоматич. стопорный клапан)
- Жесткое шасси из квадратных стальных балок, макс. грузоподъемность 700 кг
- Захваты можно регулировать по бокам в соответствии с размером колес или колесных пар
- Каждое погруженное колесо фиксируется, но его можно повернуть индивидуально благодаря 2 хромированным роликам, расположенным на каждом захвате
- Колеса большого диаметра устойчивы к воздействию масла и кислот
- Опоры можно демонтировать перед хранением или транспортировкой
- Асимметрично установленный гидравлический блок обеспечивает доступ к ступицам и болтам колес, даже при использовании ударного гайковерта 1"
- Гидравлическая конструкция требует меньше ТО по сравнению с цепной/роликовой конструкцией

Модель    Артикул №  
 RHW120    8951000169

Регулируемая 1000-2200 мм



- Применение: быстрый и простой демонтаж и монтаж колес грузовиков, с тормозным барабаном и без
- удобство загрузки и транспортировки к токарному станку, шиномонтажному оборудованию или оси
- 2 шарнирных передних колеса и 4 фиксированных задних обеспечивают точное позиционирование с целью предотвращения повреждений



## Надежная и простая в использовании

Одна помпа для  
 сдвигания / раздвигания  
 опор

Подвижный рычаг  
 опор



Большие  
 самоустанавливающиеся  
 ролики

Для колес от 1000 до  
 2200 мм

# RHW120

01

02

03

04

05

06

07

08

09

10

11

12

13

14

15

16

17

18

19

20



RSF01



## 20| Прочее

- | Динамометрические ключи
- | Тележки
- | Тестеры тормозной жидкости
- | Пусковые устройства
- | Переносные лампы

01

02

03

04

05

06

07

08

09

10

11

12

13

14

15

16

17

18

19

**20**

Модель Артикул №  
**DMS030** 8951000091

Модель	DMS030
Хвостовик	1/4"
Момент	5 – 25 N.m
Деления	0,1 N.m
Длина	245 мм
Вес	1.28 кг

**1/4" - 5 – 25 N.m**



- Точность: 4% согласно стандартам EN ISO 6789:2003
- Сохранение точности до 25000 циклов
- Надежность: бесперебойная работа до 25000 циклов
- Прочность: 54 зуба фиксируют грушеобразную головку храповика с быстросъемным механизмом
- Комфорт: черная алюминиевая рукоятка устойчива к основным химическим веществам, используемым в автомастерских
- Компактность: работа в условиях ограниченного доступа

Модель Артикул №  
**DMS060** 8951000092

Модель	DMS060
Хвостовик	3/8"
Момент	20 – 100 N.m
Деления	0,5 N.m
Длина	410 мм
Вес	1.5 кг

**3/8" - 20 – 100 N.m**



- Точность: 4% согласно стандартам EN ISO 6789:2003
- Сохранение точности до 25000 циклов
- Надежность: бесперебойная работа до 25000 циклов
- Прочность: 54 зуба фиксируют грушеобразную головку храповика с быстросъемным механизмом
- Комфорт: черная алюминиевая рукоятка устойчива к основным химическим веществам, используемым в автомастерских
- Компактность: работа в условиях ограниченного доступа

Модель Артикул №  
**DMS200** 8951000093

Модель	DMS200
Хвостовик	1/2"
Момент	40 – 200 N.m
Деления	1 N.m
Длина	520 мм
Вес	2.02 кг

**1/2" - 40 – 200 N.m**



- Точность: 4% согласно стандартам EN ISO 6789:2003
- Сохранение точности до 25000 циклов
- Надежность: бесперебойная работа до 25000 циклов
- Прочность: 54 зуба фиксируют грушеобразную головку храповика с быстросъемным механизмом
- Комфорт: черная алюминиевая рукоятка устойчива к основным химическим веществам, используемым в автомастерских
- Компактность: работа в условиях ограниченного доступа



Модель Артикул №  
**DMS400 8951000094**

Модель Артикул №  
**DMS1000 8951000095**

Модель	DMS400
Хвостовик	3/4"
Момент	150 – 750 N.m
Деления	5 N.m
Длина	1060 мм
Вес	5.84 кг

**3/4" - 150 – 750 N.m**



- Точность: 4% согласно стандартам EN ISO 6789:2003
- Сохранение точности до 25000 циклов
- Надежность: бесперебойная работа до 25000 циклов
- Прочность: 54 зуба фиксируют грушеобразную головку храповика с быстросъемным механизмом
- Комфорт: черная алюминиевая рукоятка устойчива к основным химическим веществам, используемым в автомастерских
- Компактность: работа в условиях ограниченного доступа

**DMS400 - 3/4"**



**DMS1000 - 1"**



Модель	DMS1000
Хвостовик	1"
Момент	200 – 1000 N.m
Деления	5 N.m
Длина	1255 мм
Вес	6.84 кг

**1" - 200 – 1000 N.m**



- Точность: 4% согласно стандартам EN ISO 6789:2003
- Сохранение точности до 25000 циклов
- Надежность: бесперебойная работа до 25000 циклов
- Прочность: 54 зуба фиксируют грушеобразную головку храповика с быстросъемным механизмом
- Комфорт: черная алюминиевая рукоятка устойчива к основным химическим веществам, используемым в автомастерских
- Компактность: работа в условиях ограниченного доступа

**DMS030 - 1/4"**



**DMS060 - 3/8"**



**DMS200 - 1/2"**



01

02

03

04

05

06

07

08

09

10

11

12

13

14

15

16

17

18

19

20

Модель **RSF01**    Артикул № *8951089021*

Модель **RSF02**    Артикул № *8951089020*

Модель	RSF01
Высота сидения	480 мм
Мин. высота	150 мм
Длина	1.250 мм
Ширина	450 мм
Вес	14 кг

**Эргономичная тележка с регулировкой**



- Тележка-стул. 2 в 1
- Эргономичный дизайн для утомительной работы
- Складной механизм с замком
- Простая и устойчивая на 7 больших колеса устойчивых к маслу и тех. жидкостям
- Мягкая, простоочищаемая отделка
- Регулируемый в 3 положениях подголовник
- Место для хранения инструмента, головок, ламп
- Макс. вес 90 кг



Модель	RSF02
Мин. высота	115 мм
Длина	1.005 мм
Ширина	480 мм
Вес	4,8 кг

**Вес всего лишь 4,8 кг!**



- Надежная пластиковая тележка
- Дополнительное пространство для свободы перемещения рук
- Мягкий подголовник
- 2 места для хранения инструмента и з/ч
- 6 масло и бензостойких колес
- Макс. вес 90 кг.

Модель Артикул №  
RC250 8956001300  
RC500 8956001301

Модель	RC250	RC500
Емкость, фарад	250 F	500 F
Стартовый ток (Амп) Пик	8000 А.р.	9000 А.р.
Стартовый ток Длит.	1300 А	1800 А
Вес	19.4 kg	21.4 kg
Зуммер неправильного подключения	да	да
Само диагностика	да	да
Ток на полюсе	да	да
Ток на клемме	нет	нет
Ток на двигателе	да	да
Сечение кабеля	50 мм <sup>2</sup>	50 мм <sup>2</sup>
Длина кабеля	1.1 m	1.1 m

#### Суперконденсаторная технология

- ультра-конденсатор
- Звуковой сигнал, предотвращающий инверсию полярности, и предохранитель, защищающий усилитель и автомобиль
- 30 секунд для работающего двигателя
- 6 часов с адаптером пост.тока (в комплекте)
- большие медные зажимы и кабели
- Легкая и комфортная рукоятка
- Аккумулятор рассчитан минимум на 1 миллион циклов: 5 лет гарантии
- Светодиодные сигналы сообщают о зарядке устройства
- Держатель кабельных зажимов для хранения – кабель 63 дюйма / 110 см длина
- Все типы двигателей 12 В

Модель Артикул №  
BFT02 8951089032

Модель	BFT02
Длина	130 мм
Ширина	20 мм
Вес	20 г

#### Анализатор тормозной жидкости



- Простота использования: 3 режима в зависимости % воды в тормозной жидкости
- Батарейка в комплекте

## Конденсаторный принцип работы

Сверхвысокая пусковая мощность для любого 12 В двигателя



5-летняя гарантия  
1 миллион циклов

RC500

01

02

03

04

05

06

07

08

09

10

11

12

13

14

15

16

17

18

19

20

Модель	Артикул №	Стр.	Уровень шума (дБ(А))	k (м/с²)	Модель	Артикул №	Стр.	Уровень шума (дБ(А))	k (м/с²)	Модель	Артикул №	Стр.	Уровень шума (дБ(А))	k (м/с²)
<b>7905</b>	8951000016	74			<b>P46</b>	8951000058	126			<b>RC3700</b>	8951078074	21	90.2	1.63
<b>7910</b>	8951089014	74			<b>P50</b>	8951000090	126			<b>RC4100</b>	8951073000	30	97.7	1.7
<b>AGS185</b>	8951089055	83			<b>PHP10</b>	8951000136	132			<b>RC4105</b>	8951073001	30	82.3	1.7
<b>ATJ30-2</b>	8951000269	112			<b>RC2003</b>	8951000195	10	103	1	<b>RC4107</b>	8951073011	30	92.3	1.7
<b>ATJ50-3</b>	8951000270	112			<b>RC2077</b>	8951000117	10	98.6	0.9	<b>RC4500</b>	8951073021	31	104	1.7
<b>ATJ80-2</b>	8951000272	112			<b>RC2077K</b>	8951000145	10	98.6	0.9	<b>RC4550</b>	8951073031	32	103	1.7
<b>BC2-2L</b>	8951000178	110			<b>RC2101</b>	8951000196	10	103	1	<b>RC4607</b>	8951073090	31	92.3	1.7
<b>BC2-2S</b>	8951000177	110			<b>RC2177</b>	8951000043	11	101	2.5	<b>RC4650</b>	8951073050	32	101	1.7
<b>BC2-3L</b>	8951000179	110			<b>RC2202</b>	8951000123	11	106	4.4	<b>RC4700</b>	8951073002	26	99.6	
<b>BFT02</b>	8951089032	149			<b>RC2205</b>	8951000085	11	98.4	1.2	<b>RC4760</b>	8951073012	26	99.7	
<b>DMS030</b>	8951000091	146			<b>RC2235</b>	8951000286	12	108	4.8	<b>RC4784</b>	8951073023	26	91.3	
<b>DMS060</b>	8951000092	146			<b>RC2257</b>	8951000037	12	104	2.3	<b>RC500</b>	8956001301	149		
<b>DMS200</b>	8951000093	146			<b>RC2267</b>	8951000044	11	104	2	<b>RC5100</b>	8951071022	36	94.8	1.9
<b>DMS400</b>	8951000094	147			<b>RC2277</b>	8951000025	12	104	2.6	<b>RC5120</b>	8951171013	36	94.8	1.9
<b>DMS1000</b>	8951000095	147			<b>RC2315</b>	8951077130	14	102	1.5	<b>RC5150</b>	8951171023	36	94.8	1.9
<b>GHN300</b>	8951000131	124			<b>RC2377</b>	8951000045	14	107.8	6.7	<b>RC5160</b>	8951171033	36	94.8	1.9
<b>GHN600</b>	8951000132	124			<b>RC2387</b>	8951000074	14	107.8	6.7	<b>RC5176</b>	8951171043	38	97.3	0.9
<b>GHN1000</b>	8951000133	124			<b>RC2405</b>	8951000075	15	107.8	6.7	<b>RC5185</b>	8951000152	37	102	1.2
<b>HRD10F</b>	8951000138	132			<b>RC2425</b>	8951077190	15	109	2	<b>RC5195</b>	8951000154	37	102	1.5
<b>HRD10K</b>	8951000139	132			<b>RC2426</b>	8951077032	15	107		<b>RC5305</b>	8951071065	38	98.8	1.2
<b>HRS04</b>	8951000124	130			<b>RC2437-XI</b>	8951000068	15	111.8	2.7	<b>RC5310</b>	8951171053	39	98.8	1
<b>HRS10</b>	8951000125	130			<b>RC2444</b>	8951077210	16	115	1.4	<b>RC5400</b>	8951071076	39	99	1.9
<b>HRS20</b>	8951000126	131			<b>RC2447-XI</b>	8951000069	15	111.8	2.7	<b>RC5610</b>	8951076001	44	89.5	2.2
<b>HRZ</b>	8951000137	132			<b>RC2457Xi</b>	8951000135	16	117	3.8	<b>RC5615</b>	8951076002	44	88.1	1.6
<b>LHH22</b>	8951084201	111			<b>RC2466</b>	8951000047	16	111	1.6	<b>RC5620</b>	8951076003	44	97.6	1.9
<b>LHH35</b>	8951084350	111			<b>RC2476</b>	8951000048	16	111	1.9	<b>RC5625</b>	8951076004	45	94	3
<b>MGN2</b>	8951000009	114			<b>RC2477Xi</b>	8951000046	16	117	3.8	<b>RC6050</b>	8951079001	50	90.9	2.09
<b>MGN3</b>	8951000010	114			<b>RC250</b>	8956001300	149			<b>RC6067</b>	8951079011	50	90.9	1.36
<b>MGN5</b>	8951000011	114			<b>RC2530</b>	8951077260	17	108	1.9	<b>RC6100</b>	8951076008	49	103	2.29
<b>MGN8</b>	8951000012	114			<b>RC3000</b>	8951078012	18	89.6	1.9	<b>RC6210</b>	8951076009	48	98.2	1.8
<b>MGN12</b>	8951000013	114			<b>RC3001</b>	8951078022	18	84	1.53	<b>RC6212</b>	8951076020	48	98.2	1.8
<b>MGN12F</b>	8951000127	114-115			<b>RC3005</b>	8951078042	19	89.6	2.02	<b>RC6220</b>	8951076010	48	76.2	0.7
<b>MGN12L</b>	8951000128	114-115			<b>RC3010</b>	8951078013	19	89.6	2.07	<b>RC6301</b>	8951076011	49	81.6	0.88
<b>MGN20</b>	8951000014	114			<b>RC3060</b>	8951078062	18	80.9	1.81	<b>RC6453</b>	8951076013	49	99.8	0.72
<b>MGN20F</b>	8951000129	114-115			<b>RC3100</b>	8951078004	20	89.7	2.39	<b>RC6605RE</b>	8951074005	82	90.8	1.02
<b>MGN30</b>	8951000015	114			<b>RC3200</b>	8951078023	20	89.7	1.46	<b>RC6610</b>	8951074000	82	97.9	1.02
<b>MGN50L</b>	8951000130	114-115			<b>RC3260</b>	8951078033	19	80.9	2.15	<b>RC6700</b>	8951074001	54	97.5	0.8
<b>P2</b>	8951000057	126			<b>RC3600</b>	8951078034	20	85.6	2.68	<b>RC6710</b>	8951074002	54	75.1	0.9
<b>P4</b>	8951081032	126			<b>RC3607</b>	8951078114	21	85.6	1.85	<b>RC6715</b>	8951074003	54	88.3	0.7

Модель	Артикул №	Стр.	Уровень шума (дБ(А))	k (м/с²)	Модель	Артикул №	Стр.	Уровень шума (дБ(А))	k (м/с²)	Модель	Артикул №	Стр.	Уровень шума (дБ(А))	k (м/с²)
RC6718XI	8951074008	55	87.2	0.7	RC7702V6	8951000021	72	90.5	1.5	RH215	8951082026	107		
RC6720	8951074004	55	77.2	0.8	RC7705V6	8951000020	72	97.1	1.2	RH251	8951082024	107		
RC6900	8951075000	50	95.5	1.49	RC7705V6-2H	8951000081	72		2.3	RH290	8951082031	106		
RC7009	8951000274	58	96.7	0.75	RC7710V6	8951000070	72	90.1	2.3	RH301	8951082032	108		
RC7028	8951000275	60	96.2	0.66	RC7710V6-2H	8951000082	72		2.3	RH310	8951082100	109		
RC7038	8951000328	62	97	0.7	RC8000	8951070000	95			RH315	8951000063	108		
RC7048	8951000276	60	96.7	0.79	RC8010	8951070030	94			RH501	8951082050	108		
RC7051	8951000165	58	82		RC8011	8951070040	94			RHW1	8951089091	142		
RC7058	8951000278	58	103.7	0.61	RC8035	8951070050	95			RHW120	8951000169	143		
RC7068	8951000329	62	107.1	0.8	RC8102-14	8951070002	86			RHW703	8951000168	142		
RC7072RE	8951075270	66	85.8		RC8103-08	8951070012	86			RSF01	8951089021	148		
RC7077RE	8951075310	66	85		RC8106-13	8951070011	86			RSF02	8951089020	148		
RC7075RE	8951075290	66	85.1		RC8107-14	8951070021	87			STS70K	8951089056	83		
RC7091	8951176010	64			RC8112	8951070003	91			STS71K	8951011087	83		
RC7120	8951072001	67	102	0.8	RC8113	8951070023	91			UBZ-2	8951000027	117		
RC7128	8951000277	60	95.8	0.82	RC8115	8951070034	95			UBZ-3	8951000028	117		
RC7130	8951072004	78	98.9	1.2	RC8116	8951070004	91			UBZ-6	8951000029	117		
RC7150	8951072021	67	82		RC8118	8951011018	96			USB1.5	8951000096	116		
RC7155	8951072041	69	90.5	0.7	RC8120	8951070014	92			USB1.5H	8951000097	116		
RC7156	8951072051	69	94.2	0.7	RC8132	8951000059	96			USB3	8951000098	116		
RC7160	8951075021	68	96.2	0.95	RC8141	8951070090	96			USB5	8951000099	116		
RC7166	8951075051	68	96.6	1.06	RC8150	8951012204	100			USB8	8951000101	116		
RC7170	8951000144	69	97	1.3	RC8150F	8951012205	100			USB8H	8951000102	116		
RC7171	8951000210	68	95	1.9	RC8150K	8951012206	100			USB12G	8951000103	116		
RC7172	8951000211	68	95	3.5	RC8240	8955000026	92			USB12HG	8951000104	116		
RC7173	8951000212	68	95	2.4	RC8240S	8955000009	93			USB16H	8951000106	116		
RC7190	8951075101	68	101	0.84	RC8241	8955000010	93			USBN5	8951000100	116		
RC7200V	8951072111	70	97.2	1.3	RC8241S	8955000011	93				8951000166	120		
RC7500	8951072101	73	91.1	2.6	RC8500	8951011022	94			WK102K	8951080101	120		
RC7661V	8951072231	70	98	1.5	RC8502	8951011024	94			WP15	8951000064	136		
RC7681K	8951000019	67	85.6	1.2	RC8502N	8951012217	94			WP20S	8951000065	136		
RC7682	8951000005	70	90.6	3	RF02G	8951011019	90			WP30P	8951000071	136		
RC7682K	8951000018	70	90.6	3	RFP03DG	8951011020	90			WP50P	8951000072	137		
RC7683	8951000004	78	89.5	1.2	RFP04G	8951012306	90			WP75P	8951000170	138		
RC7683K	8951000017	78	89.5	1.2	RG600	8951089045	142			WP100P	8951000171	138		
RC7684	8951000115	62	91.1	1.58	RGS100	8951089054	132							
RC7684RE	8951000118	62	91.1	1.58	RH135	8951082025	106							
RC7686RE	8951000119	62	91.1	1.58	RH151	8951000051	107							
RC7691V	8951072212	72	98.6	1.5	RH201	8951000003	106							













[www.linkedin.com/company/rodcraft](http://www.linkedin.com/company/rodcraft)

Дополнительную информацию можно получить на сайте [www.rodcraft.com](http://www.rodcraft.com)  
или у местного дистрибутора:

## **КВАЛИТЕТ**

Нижний Новгород  
ул. Мещерский Бульвар,  
7, корп. 3, оф.30

тел. +7(831)269-80-72  
[info@qualitet.su](mailto:info@qualitet.su)  
[www.qualitet.su](http://www.qualitet.su)