



# Fahrzeug- und Betriebseinrichtungen



Komplettvarianten und Zubehör

Zweitausend  
**15**



**avero**



**cubio**



bott **vario**



**perfo**

# Das plus in diesem Katalog

Achten Sie auf dieses Zeichen.

Es macht auf interessante Produkte aufmerksam, die aufgrund ihrer Konfiguration oder ihrer Funktion über besondere Eigenschaften verfügen.



Zudem steht dieses »plus« für die **zusätzliche Lieferung eines varioSafes (625 11 131.19V) mit Spraydoseneinsatz**. Dieses Set erhalten Sie automatisch bei der Bestellung eines mit dem »plus« gekennzeichneten Produkts. So macht das »plus« interessante Produkte noch attraktiver.

## Folgende Artikel beinhalten das bott »plus« Produkt:

### So funktioniert's:

Bestellung:  
Schubladenschrank auf Seite 53  
Art.-Nr. 400 20 129.11V



Lieferung:



### avero Komplettarbeitsplätze

Seite 18

Seite 20



### cubio Schubladenschränke

Seite 51

Seite 53

Seite 55

Seite 56

Seite 61

Seite 62

Seite 67

Seite 73



### cubio Systemschränke

Seite 99

Seite 104

Seite 105

Seite 107

Seite 111

Seite 114



Folgende Artikel beinhalten das bott »plus« Produkt:

**cubio System- und Kastenwerkbenke**

Seite 134



Seite 139



Seite 134



Seite 146



Seite 136



Seite 148



**cubio CNC**

Seite 171



Seite 175



**bottTainer**

Seite 224



Seite 226



**varioCar**

Seite 228



**bott vario Module**

Seite 245



Seite 249



Seite 251



Seite 254



Seite 255



**bott vario Zubehör**

Seite 285



Seite 314



Seite 320



**perfo**

Seite 400





# 2015 Inhaltsverzeichnis

**avero, das Arbeitsplatzsystem** Seite 12 – 31

Einzelarbeitsplätze	18 – 21
Packtisch und avero Zubehör	22 – 31

**cubio, die Betriebseinrichtung mit System** Seite 32 – 167

Schließsystem cubioPin für Schubladenschränke	44
Schubladenschränke stationär und fahrbar	45 – 73
Schubladeneinteilungen	74 – 93
Schließsystem cubioPin für Systemschränke	115
Systemschränke	94 – 114
Zubehör Schubladen- und Systemschränke	115 – 123
Hängeschränke	124 – 125
Computerterminals	127
Werkstattwagen und Kompaktarbeitsplatz	128 – 129
Systemwerkbänke	130 – 143
Kastenwerkbänke	144 – 148
Zubehör für System- und Kastenwerkbänke	149 – 167

**cubio CNC – Lagersysteme** Seite 168 – 177

Kompletvarianten und Zubehör

**bott vario, die Fahrzeugeinrichtung mit System** Seite 178 – 343

Basisausbau (Fahrzeughimmel, Boden, Seitenwand)	200 – 219
Boxen für Pritschenfahrzeuge – bottTainer	220 – 227
varioCar	228 – 229
Module	230 – 255
Unterflurmodule	256 – 263
Schwerlastauszüge	266
varioPin Schließsystem	267
Schubladeneinteilungen	268 – 283
Mobiler Arbeitsplatz und Langguttransport	284 – 289
Gasflaschentransport / Be- und Entlüftung	290 – 293
Ladungssicherung	294 – 321
Zubehör / Licht und Energie	322 – 343

**cubio / bott vario Koffersysteme und Boxen** Seite 344 – 395

bottBox - der neue Standard	344 – 355
Euroboxen, Aluminiumboxen	356 – 357
Servicekoffer und Trageboxen aus Kunststoff	358 – 383
Servicekoffer aus Aluminium und Stahl	384 – 395

**perfo Lochplattensysteme** Seite 396 – 435

Loch- und Schlitzplatten, Sortimente mit Haltern u. Boxen	400 – 405
Haltersortimente	406 – 411
Haken, Halter und Zubehör	412 – 425
perfo Racks und Mobile	426 – 433
Recyclingstation und Infoboard	434 – 435

**Stichwortverzeichnis** Seite 437 – 438

**Hohe Stabilität, Robustheit und Langlebigkeit –**

dies sind die Qualitätsgrundsätze der Produktmanager und Konstrukteure bei bott. Sie bieten die elementare Basis für die Wirtschaftlichkeit Ihrer Investition. Darüber hinaus sichert bott seine Prozesse in der Produktion und der Logistik durch interne und externe Richtlinien und Prüfungen.









### Die Qualitätsgrundsätze

- Zertifiziert nach DIN EN ISO 9001:2008
- Zertifiziertes Umweltmanagement nach ISO 14001:2009
- Produkte mit GS-Zeichen für TÜV-geprüfte Sicherheit

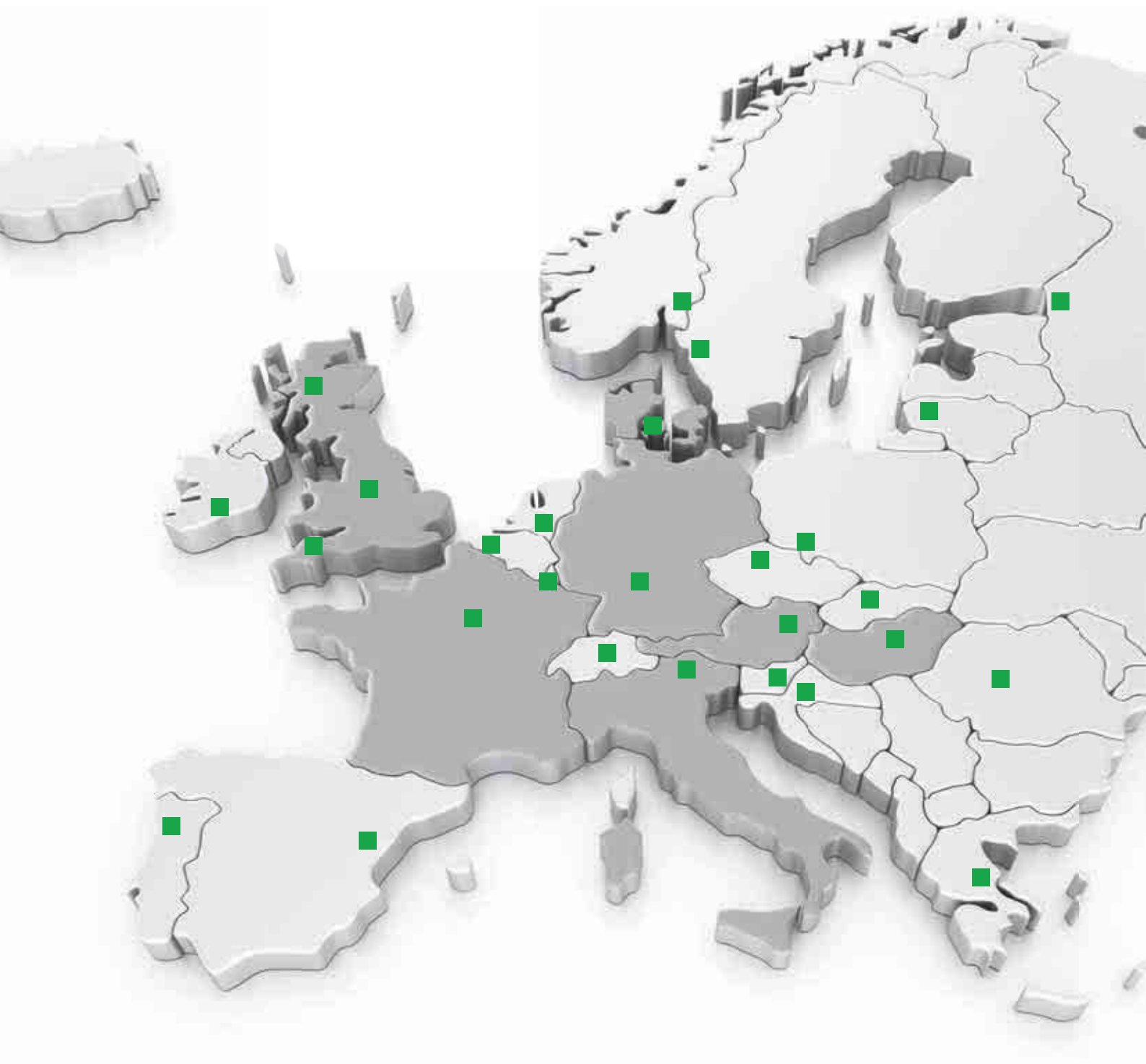



-  bott Standorte und Tochtergesellschaften
-  Exportpartner

bott. effizient arbeiten.



bott international



Persönliche Beratung

Weltweit schätzen Kunden bott als führenden Hersteller von Fahrzeugeinrichtungen, Arbeitsplatzsystemen und Betriebseinrichtungen und nutzen die innovativen Produktlinien in allen Bereichen.

So unterschiedlich die bott Produkte auch sein mögen, den System-Gedanken und den professionellen Einsatz durch ihre Anwender haben alle gemein.

Mit Produktionsstätten in Deutschland, England und Ungarn sowie mit Lizenzpartnern und Importeuren in der ganzen Welt bietet bott ein flächendeckendes Servicenetz und geht individuell auf lokale Bedürfnisse ein – von der Planung bis zur Montage.

Am Standort Deutschland, dem Hauptsitz der Firmengruppe, laufen die Informationen aus allen Märkten zusammen und münden in eine kontinuierliche Innovationsstrategie. Effizientes Arbeiten und die Sicherheit der Kunden stehen hierbei im Fokus.



bott steht für umfassende und individuelle Betreuung von regionalen Bedürfnissen der Kunden. Durch eine intensive Beratung an verschiedenen Standorten sowie durch das dialog-*aktiv*-Team werden spezielle Lösungen für die lokalen und nationalen Kundenbedürfnisse erarbeitet.

bott ist nicht nur führender Hersteller von Fahrzeugeinrichtungen, Arbeitsplatzsystemen und Betriebseinrichtungen weltweit, sondern legt Wert auf regionale Nähe zum Kunden.

Wir sind für Sie da.



Telefon: +49 (0)79 71 / 251-251

# avero Das Arbeitsplatzsystem



Materialfluss | schlanke Produktion | effizient arbeiten



## Effizienz in der Manuellen Montage

Damit ein Industriebetrieb unter den modernen, weltwirtschaftlichen Gegebenheiten dauerhaft Erfolg haben kann, muss er vor allem anpassungsfähig bleiben. Nur so kann man auf sich verändernde Rahmenbedingungen und neue Anforderungen an ein Produkt schnell genug reagieren. Der modulare Aufbau eines avero Arbeitsplatzsystems ist offen und sehr flexibel. Eine permanente Anpassung und Erweiterung einzelner Komponenten ist so ohne weiteres möglich.

Einzel-, Mehrarbeitsplätze, Montage- und Transportlinien oder Bereitstellungswagen lassen sich aus wenigen verschiedenen Bauteilen konfigurieren. Die spezielle Verbindungstechnik bei avero ermöglicht es, Serienteile aus Stahl mit Baugruppen aus Aluminiumprofilen zu kombinieren. Equipment jeglicher Art kann am gewünschten Platz an perforierten Lochwänden und ergonomisch einstellbaren Materialablagen griffbereit untergebracht werden.



Einzelarbeitsplätze | Mehrplatzsysteme |  
Montagelinien | Transportlinien | Mobile Systeme



avero | **Modularität**

**Integratives Baukastensystem**

- individuelle Konfiguration und flexible Arbeitsplatzgestaltung
- Lösungen zur Materialbereitstellung und zum Werkstücktransport
- Integration von IT-Komponenten
- unsichtbare horizontale und vertikale Kabelführung
- optimale Bereitstellung von Werkzeug und Material
- hohe Variabilität bei Umrüstungen
- Möglichkeiten zur Aufnahme des umfangreichen perfo Zubehörs
- einheitliches Schließsystem auch bei Kombination mit cubio Betriebseinrichtungen möglich
- optionale Kombination mit Aluminium-Profilsystemen

**ESD-Schutz**

- grundsätzlich leitfähige Oberflächen und Bauteilverbindungen bei ESD-Arbeitsplätzen
- gefertigt und geprüft nach IEC 61340-5-1
- ganzheitliche Lösung bestehend aus Beratung, Planung, Umsetzung, Abnahme, Schulung, Prüfung und Auditierung
- ESD-Komplettlösungen für die gesamte Produktion durch die Integration von cubio Schubladen- und Systemschränken möglich

**Ergonomie**

- höhenverstellbare Arbeitshöhen
- vielfältige einstellbare Greifräume
- blendfreie Beleuchtung

**Achten Sie auf dieses Zeichen!**

Produkte, die mit diesem »plus« gekennzeichnet sind, beinhalten im Lieferumfang einen varioSafe X mit Spraydoseneinsatz.

(Nähere Informationen siehe Seite 2-3)





individuelle  
Planung



Fertigung von  
Sonderlösungen



ISO-Zertifiziert  
9001:2008  
14001:2009



Montage vor Ort



kurze und verbindliche  
Lieferzeiten



Nachliefergarantie



internationale  
Verfügbarkeit

3

### Jahre Garantie\*

\*bott gewährt dem Enderwerber (Endverbraucher) zusätzlich zu den gesetzlichen Gewährleistungsansprüchen eine Produktgarantie von 3 Jahren gemäß den bott Garantiebedingungen. Bott garantiert für einen Zeitraum von 3 Jahren, dass die gelieferten Artikel frei von Fehlern in Material und Verarbeitung sind. Ausgenommen von der Garantie sind elektronische Bauteile und Baugruppen.

# avero | Farbspektrum Arbeitsplatzsysteme

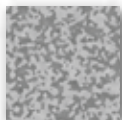

umweltfreundliche,  
dauerhafte Pulverbe-  
schichtung der Stahlteile

Die avero Arbeitsplatzsysteme sind in einer modernen Farbkombination aus lichtgrau und anthrazitgrau gehalten und fügen sich mit ihrem neutralen Design harmonisch in jede Umgebung ein.

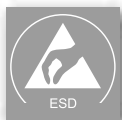

Arbeitsplatzsysteme  
in ESD-Ausführung  
lieferbar

Optional gibt es die avero Arbeitsplatzsysteme auch als ESD-Version mit leitfähigen Oberflächen. Ihr bott Ansprechpartner berät Sie zu den Themen ESD-Schutzzonen und ESD-Arbeitsplätze gerne.



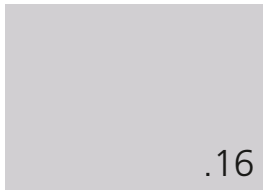
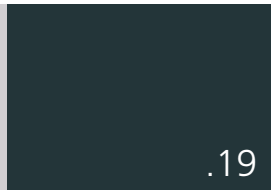

**Farbkombination:**

	
.16	.19

**Lieferzeit:**  
5 Arbeitstage  
10 Arbeitstage Komplettische

<b>lichtgrau</b> RAL-Farbe: 7035	<b>anthrazitgrau</b> RAL-Farbe: 7016
-------------------------------------	---

**Farbkombination ESD:**

	
.20	.71

**Lieferzeit:**  
20 Arbeitstage

<b>ESD lichtgrau</b> RAL-Farbe: 7035	<b>ESD anthrazitgrau</b> RAL-Farbe: 7016
---	---

Aus drucktechnischen Gründen können die Originalfarben abweichen.

Komplettarbeitsplatz 1



- 3x Vertikalprofil
- 3x Kabelkanal mit Bürstenleisten für Vertikalprofil
- 2x Ausleger
- Hängeschubladenschrank B 375 x T 500 x H 300 mm mit 2 Schubladen 100 mm und Schloss
- Laufschiene mit Laufwagen
- Langfeldleuchte 39 W mit 5 m Anschlussleitung und Schuko-Stecker
- Halteschiene mit verschiebbarer Steckdosenleiste 3x Schuko, EIN/AUS-Schalter und 3 m Anschlusskabel mit Schuko-Stecker
- 2x perfo Lochplatte 480 mm hoch für Systembreite 450 mm
- perfo Lochplatte 240 mm hoch für Systembreite 450 mm
- Ablage 350 mm tief für Systembreite 450 mm, bestückt mit 3 bottBoxen Größe 1-3-165
- 2x Ablage 200 mm tief für Systembreite 450 mm, bestückt mit 3 bottBoxen Größe 1-2-90
- Schwenkrahmen, Systembreite 660 mm
- perfo Lochplatte für Schwenkrahmen
- Ablage 350 mm tief für Schwenkrahmen, bestückt mit 4 bottBoxen Größe 1-3-165
- Halteschiene für Schwenkrahmen, bestückt mit 5 bottBoxen Größe 1-1-65
- laminatbeschichtete Arbeitsplatte

**Info** Lieferzeit 10 Arbeitstage

Ausführung	Abmessungen B x T x H mm	Abmessungen Arbeitsplatte B x T x H mm	Arbeitshöhe Tischplatte von - bis mm	Artikel-Nr.	
Höheneinstellung im Raster	1500 x 870 x 2035-2435	1500 x 750 x 30	743 - 1143	410 32 014.16	
Höhenverstellung mit Handkurbel	1500 x 870 x 2035-2435	1500 x 750 x 30	743 - 1143	410 32 008.16	
Höhenverstellung mit Elektromotor	1500 x 870 x 2035-2435	1500 x 750 x 30	743 - 1143	410 32 004.16	



Lieferung inkl. einem varioSafe X mit Spraydoseneinsatz



# avero | Einzelarbeitsplätze

## Komplettarbeitsplatz 2



- 2x Vertikalprofil
- 2x Kabelkanal mit Bürstenleisten für Vertikalprofil
- 2x Ausleger für Vertikalprofil
- Hängeschubladenschrank B 375 x T 500 x H 500 mm mit 2 Schubladen 200 mm und Schloss
- Laufschiene mit Laufwagen
- Langfeldleuchte Standard mit 5 m Anschlussleitung und Schuko-Stecker
- Halteschiene mit verschiebbarer Steckdosenleiste 3x Schuko, EIN/AUS-Schalter und 3 m Anschlusskabel mit Schuko-Stecker
- perfo Lochplatte für Systembreite 1350 mm, Systemhöhe 240 mm
- Ablage 200 mm tief bestückt mit 10 bottBoxen Größe 1-2-90
- Ablage 350 mm tief bestückt mit 10 bottBoxen Größe 1-3-165
- Schwenkarm mit Systemrahmen
- perfo Lochplatte für Systemrahmen
- Ablage 200 mm tief für Systemrahmen, bestückt mit 4 bottBoxen Größe 1-2-90
- laminatbeschichtete Arbeitsplatte

**Info** Lieferzeit 10 Arbeitstage

Ausführung	Abmessungen B x T x H mm	Abmessungen Arbeitsplatte B x T x H mm	Arbeitshöhe Tischplatte von - bis mm	Artikel-Nr.	
Höheneinstellung im Raster	1500 x 870 x 2035-2435	1500 x 750 x 30	743 - 1143	410 32 011.16	
Höhenverstellung mit Handkurbel	1500 x 870 x 2035-2435	1500 x 750 x 30	743 - 1143	410 32 005.16	
Höhenverstellung mit Elektromotor	1500 x 870 x 2035-2435	1500 x 750 x 30	743 - 1143	410 32 001.16	



Komplettarbeitsplatz 3



- 2x Vertikalprofil
- 2x Kabelkanal mit Bürstenleisten für Vertikalprofil
- 2x Ausleger
- Hängeschubladenschrank B 225 x T 500 x H 500 mm mit einer Schublade 400 mm und Schloss
- Laufschiene mit Laufwagen
- Langfeldleuchte 39 W mit 5 m Anschlussleitung und Schuko-Stecker
- Halteschiene mit verschiebbarer Steckdoseneiste 3x Schuko, EIN/AUS-Schalter und 3 m Anschlusskabel mit Schuko-Stecker
- perfo Lochplatte für Systembreite 900 mm, Systemhöhe 240 mm
- Ablage 200 mm tief bestückt mit 6 bottBoxen Größe 1-2-90
- Ablage 350 mm tief bestückt mit 6 bottBoxen Größe 1-3-165
- Halteschiene bestückt mit 6 bottBoxen Größe 1-2-90
- Schwenkrahmen, Systembreite 660 mm
- perfo Lochplatte für Schwenkrahmen
- Ablage 350 mm tief für Schwenkrahmen, bestückt mit 4 bottBoxen Größe 1-3-165
- Halteschienen für Schwenkrahmen, bestückt mit 5 bottBoxen Größe 1-1-65
- laminatbeschichtete Arbeitsplatte

**Info** Lieferzeit 10 Arbeitstage

Ausführung	Abmessungen B x T x H mm	Abmessungen Arbeitsplatte B x T x H mm	Arbeitshöhe Tischplatte von - bis mm	Artikel-Nr.	
Höheneinstellung im Raster	1500 x 870 x 2035-2435	1500 x 750 x 30	743 - 1143	410 32 013.16	
Höhenverstellung mit Handkurbel	1500 x 870 x 2035-2435	1500 x 750 x 30	743 - 1143	410 32 007.16	
Höhenverstellung mit Elektromotor	1500 x 870 x 2035-2435	1500 x 750 x 30	743 - 1143	410 32 003.16	



Lieferung inkl. einem varioSafe X mit Spraydoseneinsatz

## avero | Einzelarbeitsplätze

**Komplettarbeitsplatz 4**

- 3x Vertikalprofil
- 3x Kabelkanal mit Bürstenleisten für Vertikalprofil
- 2x Ausleger
- Hängeschubladenschrank B 225 x T x 500 x H 500 mm mit 2 Schubladen 200 mm und Schloss
- Laufschiene mit Laufwagen
- Langfeldleuchte 54 W mit 5 m Anschlussleitung und Schuko-Stecker
- Halteschiene mit verschiebbarer Steckdosenleiste, 3x Schuko, EIN/AUS-Schalter und 3 m Anschlusskabel mit Schuko-Stecker
- perfo Lochplatte für Systembreite 900 mm, Systemhöhe 240 mm
- 2x Ablage 200 mm tief, bestückt mit 6 bottBoxen Größe 1-2-90
- 2x perfo Lochplatte für Systembreite 450 mm, Systemhöhe 480 mm
- laminatbeschichtete Arbeitsplatte

**Info** Lieferzeit 10 Arbeitstage

Ausführung	Abmessungen B x T x H mm	Abmessungen Arbeitsplatte B x T x H mm	Arbeitshöhe Tischplatte von - bis mm	Artikel-Nr.	
Höheneinstellung im Raster	1500 x 870 x 2035-2435	1500 x 750 x 30	743 - 1143	410 32 012.16	
Höhenverstellung mit Handkurbel	1500 x 870 x 2035-2435	1500 x 750 x 30	743 - 1143	410 32 006.16	
Höhenverstellung mit Elektromotor	1500 x 870 x 2035-2435	1500 x 750 x 30	743 - 1143	410 32 002.16	

**Systempacktisch mit Abspulvorrichtung und Schneidegerät**



- 2 höhenverstellbare Fußelemente
- Tischhöhe bei Montage der Fußelemente über 20 mm Lochraster einstellbar
- Arbeitsplatte direktbeschichtet, lichtgrau
- Abspulvorrichtung unten
- Schneidgerät mit Schnittbreite 1260 mm
- Ablageboden mit 5 Trennbügeln im Abstand von 250 mm, zur übersichtlichen Unterteilung von Faltschachteln sowie weiteren Versand- und Verpackungsmaterialien
- perfo Lochplatte mit Ablagekasten und Halteschienen für bottBoxen
- Farbe: Fußelemente und Vertikalprofile anthrazitgrau pulverbeschichtet (RAL 7016), perfo Lochplatte lichtgrau pulverbeschichtet (RAL 7035)

**Info** weitere Konfigurationen auf Anfrage möglich

Abmessungen  
B x T x H mm

1500 x 810 x 2190

Abmessungen  
Arbeitsplatte B x T x H mm

1500 x 750 x 30

Artikel-Nr.

410 32 015.19



**Info** Lieferzeit 10 Arbeitstage



**LED Gelenkarmleuchte**

- federentlastete Gestänge Länge 400 + 385 mm
- ergonomisch geformte Knebelschrauben für werkzeugloses Einstellen
- 3D-Gelenk zum Drehen und Schwenken des Leuchtenkörpers
- Kegelprismenblende für blendfreies Arbeiten und homogene Leuchtfläche
- besonders energiesparende LED-Module
- Neutralweiß 4000 Kelvin
- Adapter zur Montage am avero Vertikalprofil mit Drehzapfen zum Schwenken der Leuchte
- wahlweise mit zusätzlichem Schwenkarm Länge 350 mm und weiterem Drehgelenk
- Farbe: Aluminium eloxiert

Ausführung	Beleuchtungsstärke bei 50 cm Abstand	Bestückung Leuchtmittel	Artikel-Nr.	
mit Adapter	2500 lx	31 W LED	505 02 072	
mit Adapter und Schwenkarm	2500 lx	31 W LED	505 02 075	

**Gelenkarmleuchte mit Kompakt-Leuchtstofflampe**

- federentlastete Gestänge Länge 430 + 400 mm
- ergonomisch geformte Knebelschrauben für werkzeugloses Einstellen
- Kugelkopf zum Drehen und Schwenken des Leuchtenkörpers
- verspiegeltes Parabolraster für blendfreies Arbeiten
- energiesparende Kompakt-Leuchtstofflampe
- Neutralweiß 4000 Kelvin
- Adapter zur Montage am avero Vertikalprofil mit Drehzapfen zum Schwenken der Leuchte
- wahlweise mit zusätzlichem Schwenkarm Länge 350 mm und weiterem Drehgelenk
- Farbe: lichtgrau (RAL 7035)

Ausführung	Beleuchtungsstärke bei 50 cm Abstand	Bestückung Leuchtmittel	Artikel-Nr.	
mit Adapter	2000 lx	36 W	505 02 071	
mit Adapter und Schwenkarm	2000 lx	36 W	505 02 074	

### LED Gelenkarm-Lupenleuchte



- federentlastete Gestänge Länge 485 + 500 mm
- ergonomisch geformte Knebelschrauben für werkzeugloses Einstellen
- 3D-Gelenk zum Drehen und Schwenken des Leuchtenkörpers
- besonders energiesparende LED-Module
- Neutralweiß 4000 Kelvin
- kratzfeste Glaslupe mit 3,5 Dioptrien (doppelte Vergrößerung)
- großes Sichtfeld mit 153 mm Durchmesser
- Adapter zur Montage am avero Vertikalprofil mit Drehzapfen zum Schwenken der Leuchte
- wahlweise mit zusätzlichem Schwenkarm Länge 350 mm und weiterem Drehgelenk
- Farbe: Aluminium eloxiert

Ausführung	Beleuchtungsstärke bei 15 cm Abstand	Bestückung Leuchtmittel	Artikel-Nr.		
mit Adapter	6000 lx	14 W LED	505 02 073		
mit Adapter und Schwenkarm	6000 lx	14 W LED	505 02 076		

### Drehteller



- Edelstahlplatte mit Riffelgummiauflage
- ESD-Version: leitfähiger Gummibelag und Erdungskabel
- Tragfähigkeit: 180 kg
- Version mit Arretierung über Rastbolzen im 45°-Raster, Freilauf möglich

Ausführung	Abmessungen Ø x H mm	Artikel-Nr.		Artikel-Nr. ESD	
ohne Arretierung	380 x 20	080 10 036.96		080 10 056.20	
ohne Arretierung	500 x 20	080 10 034.96		080 10 054.20	
mit Arretierung	380 x 20	080 10 035.96		080 10 055.20	
mit Arretierung	500 x 20	080 10 009.96		080 10 053.20	

**Balancer**

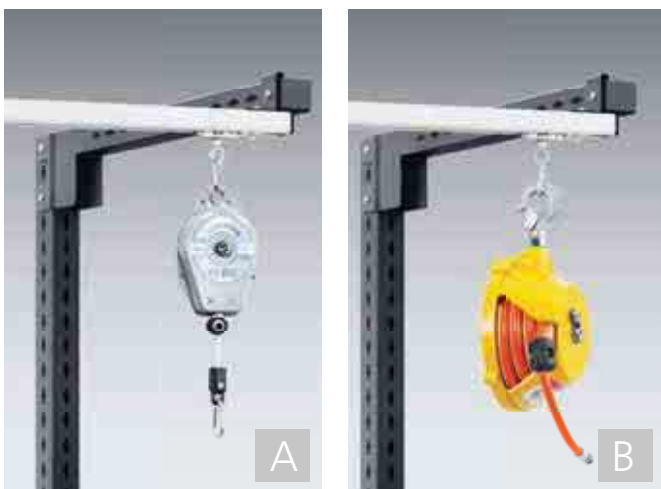

- zum Einhängen in den Karabinerhaken der Laufrolle der avero Laufschiene

Nr.	Bezeichnung	Auszugslänge mm	Tragkraft kg	Artikel-Nr.
A	Balancer mit Seilzug	2300	1,0 bis 2,0	800 03 002
B	Balancer mit Schlauchzug	1600	0,5 bis 1,5	800 03 001



### Monitorschwenkarm

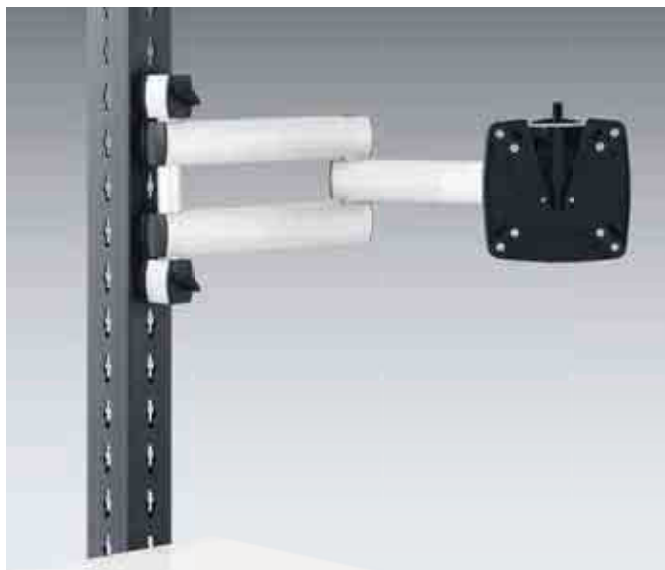

- verstärkter, zweiteiliger Gelenkarm mit Reichweite 505 mm
- Kugelkopfgelenk für flexibles Neigen und Drehen des Monitors
- abnehmbare Monitor-Halteplatte mit VESA 75/100-Aufnahme
- für Monitore bis 15 kg Gewicht
- zur Montage an das avero Vertikalprofil
- Farbe: Aluminium eloxiert



Artikel-Nr.

410 11 087

### Monitorhalter kurz



- Kugelkopfgelenk für flexibles Neigen und Drehen des Monitors
- abnehmbare Monitor-Halteplatte mit VESA 75/100-Aufnahme
- für Monitore bis 15 kg Gewicht
- zur Montage an das avero Vertikalprofil
- Farbe: Aluminium eloxiert



Artikel-Nr.

410 11 086

**perfo Monitorhalter kurz**

- abnehmbare Monitor-Halteplatte mit VESA 75/100-Aufnahme
- flexibles Neigen und Drehen des Monitors
- für Monitore bis 10 kg Gewicht
- zur Montage an perfo Lochplatten
- Farbe: anthrazitgrau (RAL 7016)



Abmessungen B x T x H mm	Artikel-Nr.	
114 x 65 x 170	410 11 163	

**Tastaturaufnahme für Monitorschwenkarm und Monitorhalter**

- zur Montage an die Monitor-Halteplatten
- Ablagefläche 640 x 200 mm (BxT)
- Farbe: lichtgrau (RAL 7035)

Artikel-Nr.		
421 05 024.20		

### Schwenkarm für Tastatur



- zweiteiliger Gelenkarm mit Reichweite 505 mm
- Ablageplatte neig- und drehbar, Fläche 640 x 172 mm (BxT)
- Tragfähigkeit 10 kg
- Farbe: Aluminium eloxiert / silber



Fläche Ablageplatte  
B x T mm

Artikel-Nr.

640 x 172

410 11 085

### Tastaturschublade



- zur Aufnahme einer Standard-PC-Tastatur
- zur Montage an den Querstreben des avero Grundgestells
- ergonomische Handballen-Auflage
- Gehäuse aus Stahlblech
- Tastaturschublade aus Kunststoff
- Farbe: lichtgrau (RAL 7035)

Abmessungen  
B x T x H mm

Nutzfläche für  
Tastatur mm

Artikel-Nr.

560 x 400 x 100

525 x 250 x 75

405 19 010

**Zeichnungshalter**

- Klemmtafel für Dokumente bis DIN-A4-Hochformat
- federunterstützte Gelenkarme
- höhenverstellbares Lineal
- zur Montage an der Tischplatte oder optional am avero Vertikalprofil
- Farbe: lichtgrau (RAL 7035)

Bezeichnung	Artikel-Nr.	
Zeichnungshalter	810 05 004	
Adapter zur Montage am avero Vertikalprofil	410 11 088.19	

**Sichttafelssystem mit Halter**

- Haltersystem mit 10 transparenten Schwenktafeln zur schmutzfreien Aufbewahrung von Informationsblättern
- geeignet zur Aufnahme von DIN-A4-Blättern im Hochformat
- zur Montage an das avero Vertikalprofil
- Farbe: Halter Edelstahl, Schwenktafelrahmen rot
- ESD-Version mit schwarzen Schwenktafelrahmen

Bezeichnung	Artikel-Nr.	Artikel-Nr. ESD
Sichttafelssystem mit Halter	410 11 089	410 11 151

**ESD-Zubehör**



- A. ESD Erdungsbox  
als Erdungsanschluss für die Personenerdung  
(Earth Bonding Point)
  - Kunststoffbox vorne mit 3 Druckknopfanschlüssen  
10 mm Durchmesser
  - pro Druckknopfanschluss ein Sicherheitswiderstand 1 MOhm
  - Anschlussleitung 2 m mit Schrauböse 4 mm Durchmesser
  
- B. ESD Handgelenkband  
elastisches Handgelenkband mit eingewebten,  
leitfähigen Fasern
  - Größe über Schließe einstellbar
  - Sicherheitswiderstand 1 MOhm
  - hochelastisches Spiralkabel 2,4 m lang mit Druckknopf-  
anschluss 3 mm am Handgelenkband und 10 mm zum Anschluss  
an ESD-Erdungsbox
  - Farbe Handgelenkband: blau, Farbe Spiralkabel: schwarz

Bezeichnung	Abbildung	Artikel-Nr.		
Erdungsbox	A	500 01 026.90		
Handgelenkband mit Spiralkabel	B	508 10 010		

**Fußstütze**



- Ergonomische Fußauflagefläche 445 x 350 mm (BxT)
- stufenlose Neigungsverstellung mit Fußhebel von 0° bis 20°
- 210 mm höhenstellbar im Raster von 15 mm
- entspricht den Anforderungen nach DIN4556
- Verstellbereich Stellfläche 50-260 mm vom Fußboden
- mit rutschhemmender Riffelgummiauflage
- freistehende Version mit 4 Stellfüßen zum Ausgleich von  
Bodenebenenheiten
- einhängbare Version mit zwei Rasterleisten zum  
Einhängen in die Tisch-Querstrebe
- Farbe: Metallteile lichtgrau (RAL 7035), Riffelgummi schwarz
- ESD-Version mit leitfähiger Riffelgummiauflage, leitfähigen  
Stellfüßen (freistehende Version) und Erdungskabel (einhänge-  
bare Version)

Ausführung	Artikel-Nr.		Artikel-Nr. ESD	
einhängbar	414 02 003.16		414 02 003.20	
freistehend	414 02 004.16		414 02 004.20	



**Industriestühle**

- Sitzhöhenverstellung durch hochwertige Gasdruckfeder
- Sitzfläche neigungs- und tiefenverstellbar, abgerundete Sitzvorderkante für verringerte Druckbelastung
- Rückenlehne mit Permanentkontaktfunktion, höhen- und neigungsverstellbar, reduzierte Rückenlehnenbreite im oberen Bereich für optimale Bewegungsfreiheit
- an die Körperanatomie optimal angepasste Polsterelemente für Sitzfläche und Rückenlehne mit strapazierfähigem, atmungsaktiven Bezugsstoff, jederzeit auswechselbar
- Fünffußgestell wahlweise mit Bodengleitern oder Rollen
- Version mit grösserem Höhenverstellbereich zusätzlich mit höhenverstell- und klappbarer Aufstieghilfe
- ESD-Version mit leitfähigem Bezugsstoff, volumenleitfähigen, schwarzen Kunststoffteilen und leitfähigen Lenkrollen
- Farbe: Aluminium-Fußkreuz schwarz, Kunststoffelemente basaltgrau, Stoff anthrazit

Ausführung	Höhenverstellbereich mm	Artikel-Nr.		Artikel-Nr. ESD	
Gleiter	450-620	886 01 063.90		886 01 066.90	
Rollen	450-620	886 01 062.90		886 01 065.90	
Gleiter mit Aufstieghilfe	590-870	886 01 064.90		886 01 067.90	



# Cubio Die Betriebseinrichtung



Formschön, solide und praktisch –  
cubio - das Betriebseinrichtungssystem

kompromisslos in Robustheit, Stabilität und Langlebigkeit | klares Design | modernes Farbkonzept | einheitliche Systemmaße | präzise Funktionen | hohe Traglasten | modulares System



Eine perfekte Stauraumorganisation ist das primäre Ziel beim Einsatz einer Betriebseinrichtung! Professionelle Anwender haben hierbei jedoch sehr individuelle Anforderungen – klar, ihr tägliches Umfeld muss stimmen und exakt auf die komplexen Abläufe eines jeden Arbeitsprozesses abgestimmt sein.

cubio-Schubladenschränke, Werkbänke und Systemschränke werden durch ihr einzigartiges modulares Prinzip zur effizienten Lösung. Zuverlässigkeit in ihrer Funktion und höchster Bedienkomfort runden den Nutzen für den Anwender ab. Eigenschaften, die cubio für Ihre vielseitigen Aufgaben perfekt konditionieren.

Das attraktive und durchgängige cubio-Design, sowie einheitliche Systemmaße sind Attribute, die der gesamten Betriebseinrichtung ein ganzheitliches Erscheinungsbild verleihen – und dies unabhängig von ihrem vielseitigen Innenleben.



### Einheitliche Systemmaße

- gleiches Maßkonzept für alle cubio Produktgruppen: Schubladenschränke, Systemschränke und Werkbänke
- für einfache und flexible Planung
- ermöglichen maßgenaues Kombinieren



### Gleiche Systembauteile

- Schubladenkörper, Fachböden und Auszugstablare sind in allen cubio Produktgruppen identisch
- cubio Schubladen-Ordnungssysteme können zwischen den cubio Produktgruppen ausgetauscht werden

# cubio | Die Betriebseinrichtung



cubio



## Übergreifendes Schließsystem

- identisches, hochwertiges System in allen cubio Produktgruppen
- mechanisches Schließsystem mit 5-Stift-Wechselkern
- Schließzylinder werkzeuglos wechselbar
- Zentralschloss für alle Schubladen serienmäßig verschiedenschließend, optional gleichschließend
- Möglichkeit zur Gestaltung von Schließanlagen
- optional mit Elektronikschließung cubioPIN für Schubladen- und System-schränke



### cubio Schubladenführungen

- alle Schubladen mit Vollauszug und 40 mm Überauszug
- Schwerlastauszug mit 200 kg Tragkraft
- Normallastauszug mit 75 kg Tragkraft



### Durchgehendes Design- und Farbkonzept

- konsequentes Design durch ungebrochene Linien und ein modernes Farbkonzept
- homogenes Erscheinungsbild im gesamten Betrieb
- Sonderfarben und CI-gerechte Lackierung auf Wunsch



cubio



Gleiches Schubladeneinteilungsmaterial

- identische Organisationselemente für alle Schubladen der cubio Produktgruppen
- flexible Schubladeneinteilung mit Kompaktmulden, Trenn- und Steckwänden, Kleinteilekästen und Schaumstoffeinlagen
- umfangreiche Beschriftungsmöglichkeiten



Umfangreiches Zubehör

- perfo Elemente zum Anbringen von perfo Haken und Haltern
- CNC-Einsätze und Träger
- praktische Ergänzungen wie Schraubstöcke, Stühle und Hocker



individuelle  
Planung



Fertigung von  
Sonderlösungen



Geprüfte  
Sicherheit



ISO-Zertifiziert  
9001:2008  
14001:2009



auf Wunsch  
Montage vor Ort



kurze und verbindliche  
Lieferzeiten



Nachliefergarantie



internationale  
Verfügbarkeit

3

### Jahre Garantie\*

\* bott gewährt dem Enderwerber (Endverbraucher) zusätzlich zu den gesetzlichen Gewährleistungsansprüchen eine Produktgarantie von 3 Jahren gemäß den bott Garantiebedingungen. Bott garantiert für einen Zeitraum von 3 Jahren, daß die gelieferten Artikel frei von Fehlern in Material und Verarbeitung sind. Ausgenommen von der Garantie sind elektronische Bauteile und Baugruppen.



# cubio | Farbspektrum Betriebseinrichtungen

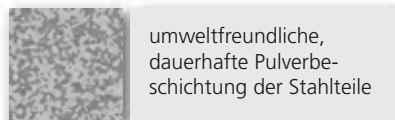

umweltfreundliche, dauerhafte Pulverbeschichtung der Stahlteile

Die bott cubio Farbpalette für Deckel, Boden und Front besteht aus den vier rechts aufgeführten Farben. Das Gehäuse ist dabei immer in lichtgrau gehalten.

Alle Artikelnummern im Katalog, die mit **.\*\*** versehen sind, werden mit einem der aufgeführten Farbcodes ergänzt.

Bitte ersetzen Sie nach Ihrer Farbwahl bei der Bestellung ganz einfach **.\*\*** mit einem dieser Farbcodes, z.B. 400 20 011.**11V** für ein Produkt mit der Farbe **enzianblau**.

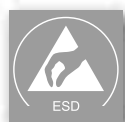

Betriebseinrichtungen in ESD-Ausführung lieferbar

Optional gibt es einige cubio Schubladenschränke und Systemschränke mit Flügeltür auch als in komplett in lichtgrau gehaltene ESD-Version mit leitfähigen Oberflächen. Ihr bott Ansprechpartner berät Sie zu den Themen ESD-Schutzzonen und ESD-Arbeitsplätze gerne.



Sonderfarben auf Wunsch lieferbar. Lieferzeit 20 Arbeitstage

Aus drucktechnischen Gründen können die Originalfarben abweichen.

## Farbauswahl:



**enzianblau**  
RAL-Farbe: 5010

**Lieferzeit:**  
5 Arbeitstage



**anthrazitgrau**  
RAL-Farbe: 7016

**Lieferzeit:**  
5 Arbeitstage



**lichtgrau**  
RAL-Farbe: 7035

**Lieferzeit:**  
5 Arbeitstage



**purpurrot**  
RAL-Farbe: 3004

**Lieferzeit:**  
10 Arbeitstage



**ESD lichtgrau**  
RAL-Farbe: 7035

**Lieferzeit:**  
20 Arbeitstage



cubio

# Cubio Schubladenschränke



durchgängig klares Design | präzise Funktionen | hohe Traglasten



**Schubladen**

- alle Schubladen mit Vollauszug und 40 mm Überauszug
- Schwerlastauszug mit 200 kg Tragkraft
- Normallastauszug mit 75 kg Tragkraft
- ergonomischer Bügelgriff mit Zugriff von oben und unten, bei fahrbaren Schränken mit integrierter Schubladen-Einzelsicherung und Fahrgriff
- Beschriftung mittels Microsoft®-Word®-Dokumentvorlage möglich



**Schubladeneinteilungen**

- verwendbar in allen cubio-Produkten
- Trenn- und Steckwände, Kleinteilekästen, Kompaktmulden, Einlegematten und viele weitere praxiserichtete Einteilungsmaterialien
- Beschriftung mittels Microsoft®-Word®-Dokumentvorlage möglich



**Gehäuse**

- Tragfähigkeit bis 1,5 Tonnen
- intelligente Schubladen-Auszugssperre mit Ausfallschutz
- mechanisches Schließsystem mit 5-Stift-Wechselkern zur optionalen Gestaltung von Schließanlagen
- optional elektronisches Schließsystem cubioPIN



**Zubehör**

- 4-seitiger Abrollrand mit Antirutschmatte
- Fachböden und Ausziehtablarer
- Sockel



## Achten Sie auf dieses Zeichen!

Produkte, die mit diesem »plus« gekennzeichnet sind, beinhalten im Lieferumfang einen varioSafe X mit Spraydoseneinsatz.

(Nähere Informationen siehe Seite 2-3)



cubio Schubladenschränke in der Praxis



## cubio | Schubladenschränke in der Praxis



Wer seine Effizienz steigern will, möchte Verschwendung eliminieren. Mit seiner flexiblen Stauraumorganisation, übersichtlichen Schubladeneinteilungen und auffälligen Beschriftungssystemen bereitet cubio Suchzeiten ein Ende und macht Ordnung zum Standard.



# cubio | Schubladenschränke Schließsystem cubioPIN

## cubioPIN elektronisches Schließsystem für Schubladenschränke



- elektronisches Codeschloss für cubio Schubladenschränke
- keine zusätzliche Entriegelung erforderlich
- schlüsselfreie Vergabe von Zugangsberechtigungen
- Öffnung durch Codeeingabe
- Verschießen des Schubladenschranks durch Betätigen der Taste „OK“ oder automatisch nach voreingestellter Zeit (8 Stunden)
- bis zu 100 individuelle 4- bis 8-stellige PIN-Codes programmierbar
- Vergabe und Entzug von Zugangsberechtigungen über Mastercode und PUK
- Energieversorgung über drei 1,5 V AA-Batterien, im Lieferumfang enthalten
- Nutzungsdauer der Batterie bis zu 5 Jahre
- Warnanzeige bei schwacher Batterie

### cubioPIN



Bezeichnung	Artikel-Nr.	
cubioPIN elektronisches Schließsystem für Schubladenschränke	126 02 053.90M	

## Programmiersoftware für cubioPIN für erweiterte Funktionen



- komfortables Verwalten der Nutzer und Zugangsberechtigungen
- Änderung der voreingestellten Zeit bis zur automatischen Wiederverriegelung des Schubladenschranks (0,5 min. - 9 Stunden)
- Notöffnung nach Spannungsausfall
- Systemvoraussetzung: ab Windows XP
- inkl. USB 2.0-Verbindungskabel

Bezeichnung	Artikel-Nr.	
cubioPIN Programmiersoftware	126 02 054.90V	

# cubio | Schubladenschränke Breite 525 mm

## Höhe 250 mm



A

Normallastauszug					
	Schubladenzahl	Tiefe 525 mm		Tiefe 650 mm	
		Artikel-Nr.		Artikel-Nr.	
A	1	400 10 001.**V		400 18 001.**V	
<input type="checkbox"/> <input type="checkbox"/> <input type="checkbox"/> <input type="checkbox"/> <input type="checkbox"/> <input type="checkbox"/> optional mit cubioPIN für Schubladenschränke – weitere Informationen auf Seite 44				126 02 053.90M	

## Höhe 400 mm



B



C

Normallastauszug					
	Schubladenzahl	Tiefe 525 mm		Tiefe 650 mm	
		Artikel-Nr.		Artikel-Nr.	
B	2	400 10 005.**V		400 18 005.**V	
C	3	400 10 106.**V		400 18 127.**V	
<input type="checkbox"/> <input type="checkbox"/> <input type="checkbox"/> <input type="checkbox"/> <input type="checkbox"/> <input type="checkbox"/> optional mit cubioPIN für Schubladenschränke – weitere Informationen auf Seite 44				126 02 053.90M	

## Höhe 600 mm



D

Normallastauszug					
	Schubladenzahl	Tiefe 525 mm		Tiefe 650 mm	
		Artikel-Nr.		Artikel-Nr.	
D	4	400 10 112.**V		400 18 017.**V	
<input type="checkbox"/> <input type="checkbox"/> <input type="checkbox"/> <input type="checkbox"/> <input type="checkbox"/> <input type="checkbox"/> optional mit cubioPIN für Schubladenschränke – weitere Informationen auf Seite 44				126 02 053.90M	

Gehäuse:

RAL 7035 – lichtgrau

Deckel, Boden und Fronten: **Genauere Infos Seite 39**

RAL 5010 – enzianblau .11

RAL 7035 – lichtgrau .16

RAL 3004 – purpurrot .24

RAL 7016 – anthrazitgrau .19



ESD-Version verfügbar

RAL 7035 – lichtgrau .20

# cubio | Schubladenschränke Breite 525 mm

## Höhe 700 mm

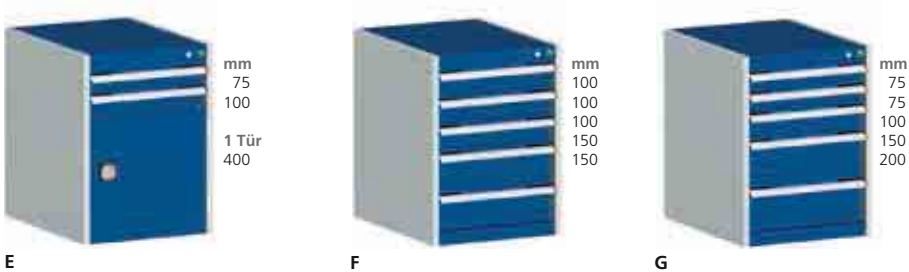

### Normallastauszug

	Schubladenzahl	Tiefe 525 mm Artikel-Nr.	Tiefe 650 mm Artikel-Nr.
E	2, 1 Tür	400 10 017.**V	400 18 021.**V
F	5	400 10 127.**V	400 18 138.**V
G	5	400 10 115.**V	400 18 027.**V

1 2 3 4 5 OK optional mit cubioPIN für Schubladenschränke – weitere Informationen auf Seite 44

126 02 053.90M

## Höhe 800 mm

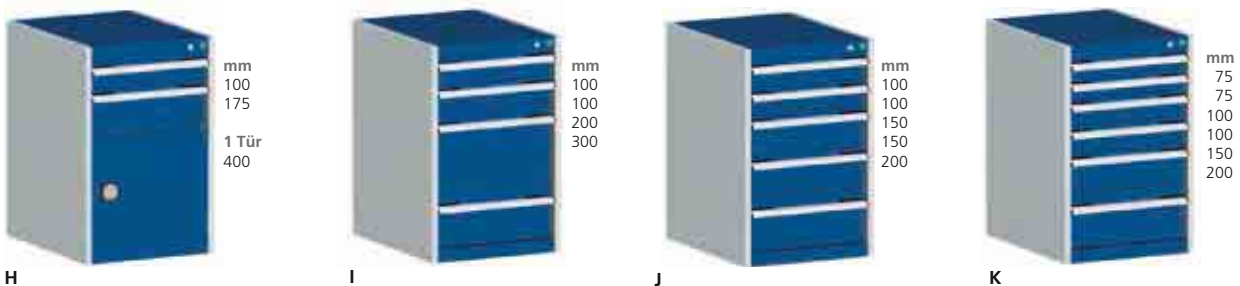

### Normallastauszug

	Schubladenzahl	Tiefe 525 mm Artikel-Nr.	Tiefe 650 mm Artikel-Nr.
H	2, 1 Tür	400 10 023.**V	400 18 031.**V
I	4	400 10 025.**V	400 18 033.**V
J	5	400 10 027.**V	400 18 037.**V
K	6	400 10 117.**V	400 18 039.**V

1 2 3 4 5 OK optional mit cubioPIN für Schubladenschränke – weitere Informationen auf Seite 44

126 02 053.90M



# cubio | Schubladenschränke Breite 525 mm

## Höhe 900 mm

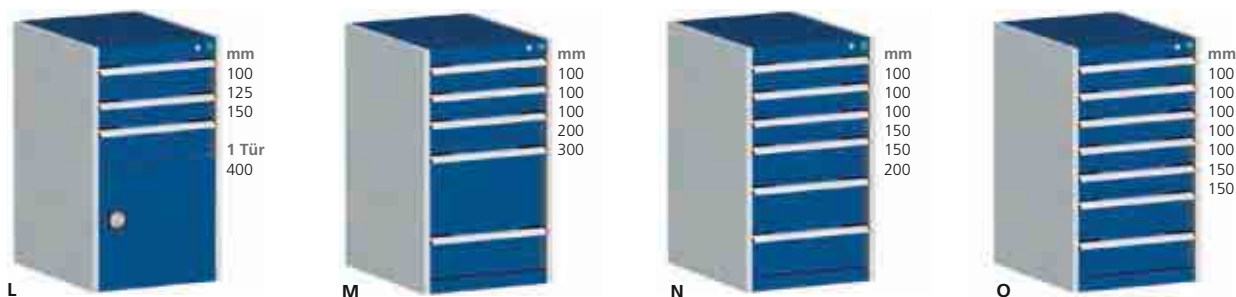

### Normallastauszug

	Schubladenzahl	Tiefe 525 mm		Tiefe 650 mm	
		Artikel-Nr.		Artikel-Nr.	
L	3, 1 Tür	400 10 033.**V		400 18 043.**V	
M	5	400 10 035.**V		400 18 045.**V	
N	6	400 10 039.**V		400 18 049.**V	
O	7	400 10 041.**V		400 18 051.**V	

optional mit cubioPIN für Schubladenschränke – weitere Informationen auf Seite 44
 126 02 053.90M

## Höhe 1000 mm

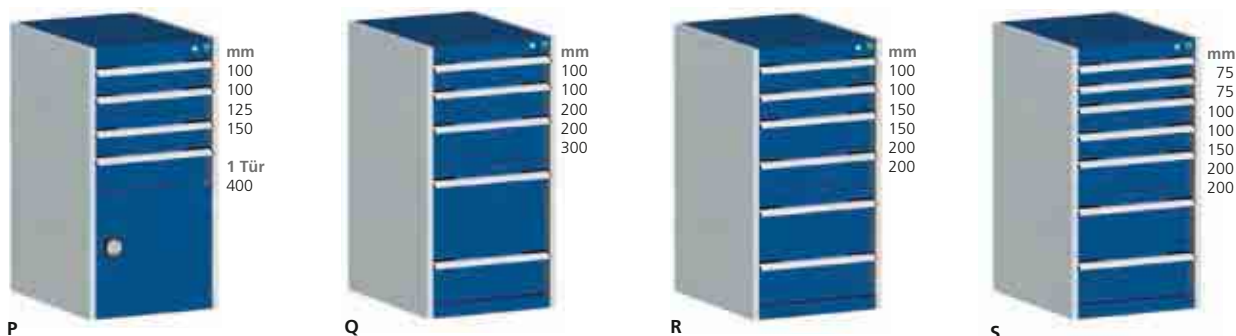

### Normallastauszug

	Schubladenzahl	Tiefe 525 mm		Tiefe 650 mm	
		Artikel-Nr.		Artikel-Nr.	
P	4, 1 Tür	400 10 043.**V		400 18 055.**V	
Q	5	400 10 045.**V		400 18 057.**V	
R	6	400 10 047.**V		400 18 059.**V	
S	7	400 10 051.**V		400 18 061.**V	

optional mit cubioPIN für Schubladenschränke – weitere Informationen auf Seite 44
 126 02 053.90M

Gehäuse:

RAL 7035 – lichtgrau

Deckel, Boden und Fronten: **Genauere Infos Seite 39**

.11
.16
.24
.19

RAL 5010 – enzianblau

RAL 7035 – lichtgrau

RAL 3004 – purpurrot

RAL 7016 – anthrazitgrau



ESD-Version verfügbar

RAL 7035 – lichtgrau

# cubio | Schubladenschränke Breite 650 mm

## Höhe 250 mm



A

### Normallastauszug

	Schubladenzahl	Tiefe 525 mm		Tiefe 650 mm	
		Artikel-Nr.		Artikel-Nr.	
A	1	400 11 035.**V		400 19 001.**V	
<input type="checkbox"/> <input type="checkbox"/> <input type="checkbox"/> <input type="checkbox"/> <input type="checkbox"/> <input type="checkbox"/> optional mit cubioPIN für Schubladenschränke – weitere Informationen auf Seite 44				126 02 053.90M	

## Höhe 400 mm



B



C

### Normallastauszug

	Schubladenzahl	Tiefe 525 mm		Tiefe 650 mm	
		Artikel-Nr.		Artikel-Nr.	
B	2	400 11 037.**V		400 19 005.**V	
C	3	400 11 038.**V		400 19 146.**V	
<input type="checkbox"/> <input type="checkbox"/> <input type="checkbox"/> <input type="checkbox"/> <input type="checkbox"/> <input type="checkbox"/> optional mit cubioPIN für Schubladenschränke – weitere Informationen auf Seite 44				126 02 053.90M	

# cubio | Schubladenschränke Breite 650 mm

## Höhe 600 mm



D

Normallastauszug				
	Schubladenzahl	Tiefe 525 mm Artikel-Nr.		Tiefe 650 mm Artikel-Nr.
D	4	400 11 040.**V		400 19 015.**V
<input type="checkbox"/> <input type="checkbox"/> <input type="checkbox"/> <input type="checkbox"/> <input type="checkbox"/> <input type="checkbox"/> optional mit cubioPIN für Schubladenschränke – weitere Informationen auf Seite 44				126 02 053.90M

## Höhe 700 mm



E



F



G

Normallastauszug				
	Schubladenzahl	Tiefe 525 mm Artikel-Nr.		Tiefe 650 mm Artikel-Nr.
E	2, 1 Tür	400 11 041.**V		400 19 021.**V
F	5	400 11 042.**V		400 19 027.**V
G	5	400 11 043.**V		400 19 161.**V
<input type="checkbox"/> <input type="checkbox"/> <input type="checkbox"/> <input type="checkbox"/> <input type="checkbox"/> <input type="checkbox"/> optional mit cubioPIN für Schubladenschränke – weitere Informationen auf Seite 44				126 02 053.90M

Gehäuse:

RAL 7035 – lichtgrau

Deckel, Boden und Fronten: **Genauere Infos Seite 39**

.11
.16
.24
.19

RAL 5010 – enzianblau    RAL 7035 – lichtgrau    RAL 3004 – purpurrot    RAL 7016 – anthrazitgrau



ESD-Version verfügbar

RAL 7035 – lichtgrau

# cubio | Schubladenschränke Breite 650 mm

## Höhe 800 mm



H



I



J



K

### Normallastauszug

	Schubladenzahl	Tiefe 525 mm Artikel-Nr.	Tiefe 650 mm Artikel-Nr.
H	2, 1 Tür	400 11 044.**V	400 19 031.**V
I	4	400 11 045.**V	400 19 033.**V
J	5	400 11 046.**V	400 19 035.**V
K	6	400 11 047.**V	400 19 039.**V

1 2 3 4 5 OK optional mit cubioPIN für Schubladenschränke – weitere Informationen auf Seite 44

126 02 053.90M

## Höhe 900 mm



L

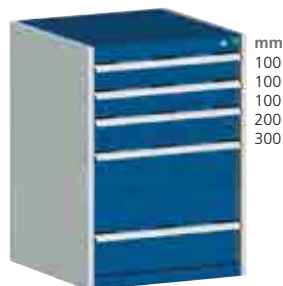

M



N



O

### Normallastauszug

	Schubladenzahl	Tiefe 525 mm Artikel-Nr.	Tiefe 650 mm Artikel-Nr.
L	3, 1 Tür	400 11 048.**V	400 19 043.**V
M	5	400 11 049.**V	400 19 045.**V
N	6	400 11 050.**V	400 19 049.**V
O	7	400 11 051.**V	400 19 051.**V

1 2 3 4 5 OK optional mit cubioPIN für Schubladenschränke – weitere Informationen auf Seite 44

126 02 053.90M

# cubio | Schubladenschränke Breite 650 mm

## Höhe 1000 mm



P



Q



R



S

### Normallastauszug

	Schubladenzahl	Tiefe 525 mm Artikel-Nr.	Tiefe 650 mm Artikel-Nr.
P	4, 1 Tür	400 11 052.**V	400 19 055.**V
Q	5	400 11 053.**V	400 19 057.**V
R	6	400 11 054.**V	400 19 059.**V
S	7	400 11 055.**V	400 19 063.**V

optional mit cubioPIN für Schubladenschränke – weitere Informationen auf Seite 44
 126 02 053.90M

## Höhe 1200 mm



T

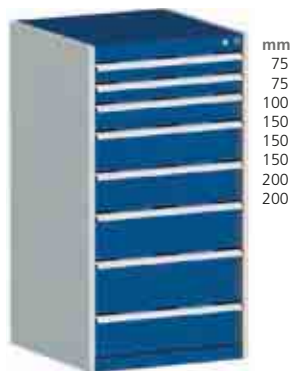

U



V

### Normallastauszug

	Schubladenzahl	Tiefe 650 mm Artikel-Nr.
T	7 <span style="color: green;">+</span> plusProdukt	400 19 069.**V
U	8	400 19 071.**V
V	10	400 19 075.**V

optional mit cubioPIN für Schubladenschränke – weitere Informationen auf Seite 44
 126 02 053.90M



Lieferung inkl. einem varioSafe X mit Spraydoseneinsatz



Gehäuse:

RAL 7035 – lichtgrau

Deckel, Boden und Fronten: **Genauere Infos Seite 39**

.11 RAL 5010 – enzianblau

.16 RAL 7035 – lichtgrau

.24 RAL 3004 – purpurrot

.19 RAL 7016 – anthrazitgrau



ESD-Version verfügbar

RAL 7035 – lichtgrau

# cubio | Schubladenschränke Breite 650 mm

Höhe 1600 mm

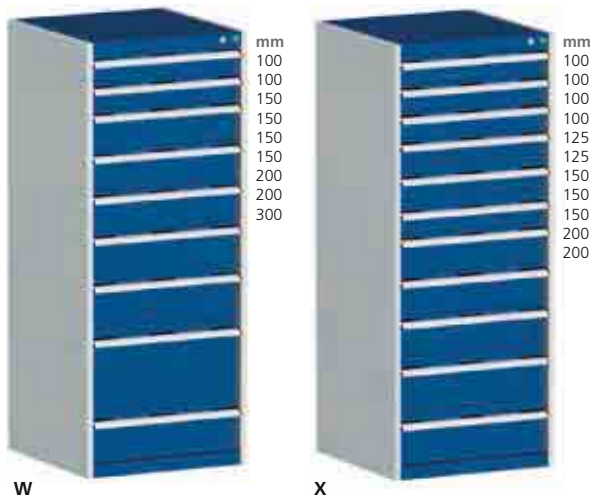

## Normallastauszug

	Schubladenzahl	Tiefe 650 mm	Artikel-Nr.
W	9		400 19 154.**V
X	11		400 19 156.**V

1 2 3 4 5 ok optional mit cubioPIN für Schubladenschränke – weitere Informationen auf Seite 44 126 02 053.90M



**+** plus snid

Lieferung inkl. einem varioSafe X mit Spraydoseneinsatz



# cubio | Schubladenschränke Breite 800 mm

## Höhe 700 mm



Normallastauszug					
	Schubladenanzahl	Tiefe 525 mm Artikel-Nr.	Tiefe 650 mm Artikel-Nr.	Tiefe 750 mm Artikel-Nr.	
A	2, 1 Tür	400 12 007.**V	400 20 011.**V	400 28 095.**V	
B	5	400 12 116.**V	400 20 145.**V	400 28 111.**V	
C	5	400 12 095.**V	400 20 017.**V	400 28 005.**V	
<input type="checkbox"/> <input type="checkbox"/> <input type="checkbox"/> <input type="checkbox"/> <input type="checkbox"/> <input type="checkbox"/> optional mit cubioPIN für Schubladenschränke – weitere Informationen auf Seite 44				126 02 053.90M	

## Höhe 800 mm

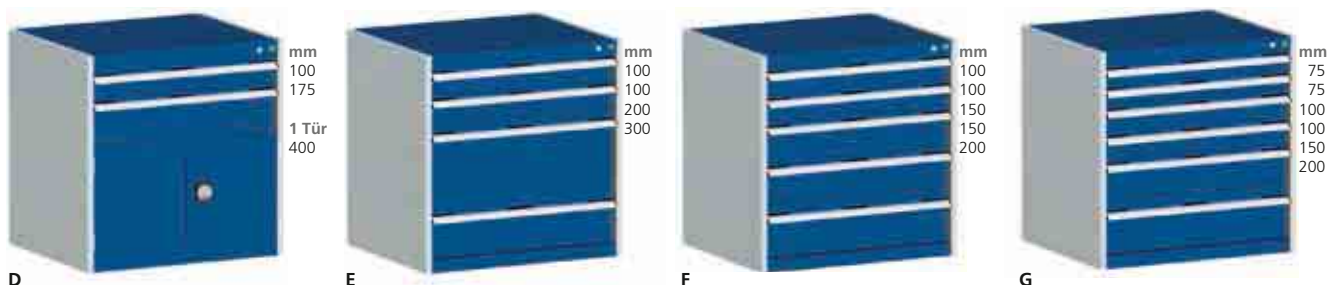

Normallastauszug					
	Schubladenanzahl	Tiefe 525 mm Artikel-Nr.	Tiefe 650 mm Artikel-Nr.	Tiefe 750 mm Artikel-Nr.	
D	2, 1 Tür	400 12 013.**V	400 20 021.**V	400 28 097.**V	
E	4	400 12 015.**V	400 20 023.**V	400 28 009.**V	
F	5	400 12 017.**V	400 20 025.**V	400 28 011.**V	
G	6	400 12 097.**V	400 20 129.**V	400 28 087.**V	
<input type="checkbox"/> <input type="checkbox"/> <input type="checkbox"/> <input type="checkbox"/> <input type="checkbox"/> <input type="checkbox"/> optional mit cubioPIN für Schubladenschränke – weitere Informationen auf Seite 44				126 02 053.90M	

Schwerlastauszug					
	Schubladenanzahl	Tiefe 650 mm Artikel-Nr.	Tiefe 750 mm Artikel-Nr.		
E	4	400 20 024.**V	400 28 010.**V		
F	5	400 20 026.**V	400 28 012.**V		
G	6	400 20 130.**V	400 28 088.**V		
<input type="checkbox"/> <input type="checkbox"/> <input type="checkbox"/> <input type="checkbox"/> <input type="checkbox"/> <input type="checkbox"/> optional mit cubioPIN für Schubladenschränke – weitere Informationen auf Seite 44				126 02 053.90M	

Gehäuse:

Deckel, Boden und Fronten: **Genauere Infos Seite 39**



ESD-Version verfügbar

RAL 7035 – lichtgrau	RAL 5010 – enzianblau	RAL 7035 – lichtgrau	RAL 3004 – purpurrot	RAL 7016 – anthrazitgrau	RAL 7035 – lichtgrau

# cubio | Schubladenschränke Breite 800 mm

Höhe 900 mm

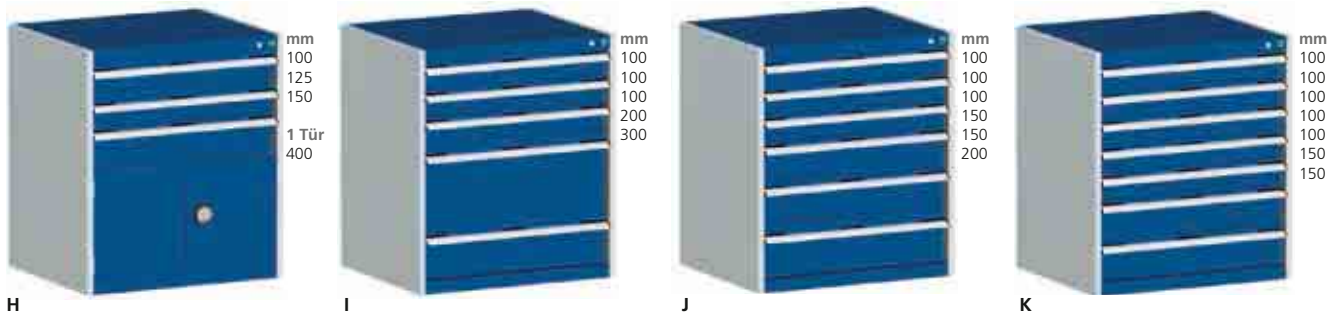

## Normallastauszug

	Schubladenzahl	Tiefe 525 mm Artikel-Nr.	Tiefe 650 mm Artikel-Nr.	Tiefe 750 mm Artikel-Nr.
H	3, 1 Tür	400 12 023.**V	400 20 033.**V	400 28 104.**V
I	5	400 12 025.**V	400 20 035.**V	400 28 113.**V
J	6	400 12 087.**V	400 20 120.**V	400 28 115.**V
K	7	400 12 029.**V	400 20 041.**V	400 28 108.**V

1 2 3 4 5 OK optional mit cubioPIN für Schubladenschränke – weitere Informationen auf Seite 44

126 02 053.90M

## Schwerlastauszug

	Schubladenzahl	Tiefe 650 mm Artikel-Nr.	Tiefe 750 mm Artikel-Nr.
I	5	400 20 036.**V	400 28 114.**V
J	6	400 20 147.**V	400 28 116.**V
K	7	400 20 042.**V	400 28 109.**V

1 2 3 4 5 OK optional mit cubioPIN für Schubladenschränke – weitere Informationen auf Seite 44

126 02 053.90M





# cubio | Schubladenschränke Breite 800 mm

## Höhe 1000 mm

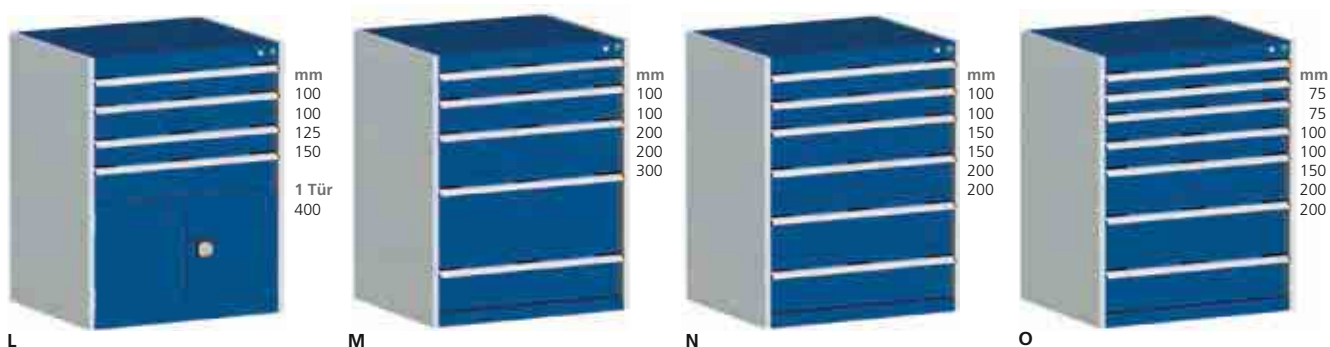

### Normallastauszug

	Schubladenzahl	Tiefe 525 mm Artikel-Nr.	Tiefe 650 mm Artikel-Nr.	Tiefe 750 mm Artikel-Nr.
L	4, 1 Tür	400 12 031.**V	400 20 045.**V	400 28 117.**V
M	5	400 12 033.**V	400 20 047.**V	400 28 017.**V
N	6	400 12 035.**V	400 20 049.**V	400 28 019.**V
O	7  plusProdukt	400 12 100.**V	400 20 053.**V	400 28 023.**V

optional mit cubioPIN für Schubladenschränke – weitere Informationen auf Seite 44 126 02 053.90M

### Schwerlastauszug

	Schubladenzahl	Tiefe 650 mm Artikel-Nr.	Tiefe 750 mm Artikel-Nr.
M	5	400 20 048.**V	400 28 018.**V
N	6	400 20 050.**V	400 28 020.**V
O	7	400 20 054.**V	400 28 024.**V

optional mit cubioPIN für Schubladenschränke – weitere Informationen auf Seite 44 126 02 053.90M



Lieferung inkl. einem varioSafe X mit Spraydoseneinsatz

#### Gehäuse:

RAL 7035 – lichtgrau

#### Deckel, Boden und Fronten: Genaue Infos Seite 39

.11
.16
.24
.19

RAL 5010 – enzianblau   RAL 7035 – lichtgrau   RAL 3004 – purpurrot   RAL 7016 – anthrazitgrau



ESD-Version verfügbar



RAL 7035 – lichtgrau

# cubio | Schubladenschränke Breite 800 mm

Höhe 1200 mm



## Normallastauszug

	Schubladenzahl	Tiefe 650 mm		Tiefe 750 mm	
		Artikel-Nr.		Artikel-Nr.	
<b>P</b>	7  plusProdukt	400 20 059.**V		400 28 031.**V	
<b>Q</b>	8	400 20 061.**V		400 28 033.**V	
<b>R</b>	10	400 20 065.**V		400 28 037.**V	
 optional mit cubioPIN für Schubladenschränke – weitere Informationen auf Seite 44				126 02 053.90M	

## Schwerlastauszug

	Schubladenzahl	Tiefe 650 mm		Tiefe 750 mm	
		Artikel-Nr.		Artikel-Nr.	
<b>P</b>	7	400 20 060.**V		400 28 032.**V	
<b>Q</b>	8	400 20 062.**V		400 28 034.**V	
<b>R</b>	10	400 20 066.**V		400 28 038.**V	
 optional mit cubioPIN für Schubladenschränke – weitere Informationen auf Seite 44				126 02 053.90M	



Lieferung inkl. einem varioSafe X mit Spraydoseneinsatz



Gehäuse:

 RAL 7035 – lichtgrau

Deckel, Boden und Fronten: **Genauere Infos Seite 39**

 .11 RAL 5010 – enzianblau

 .16 RAL 7035 – lichtgrau

 .24 RAL 3004 – purpurrot

 .19 RAL 7016 – anthrazitgrau



ESD-Version verfügbar

 .20 RAL 7035 – lichtgrau

# cubio | Schubladenschränke Breite 800 mm

Höhe 1600 mm

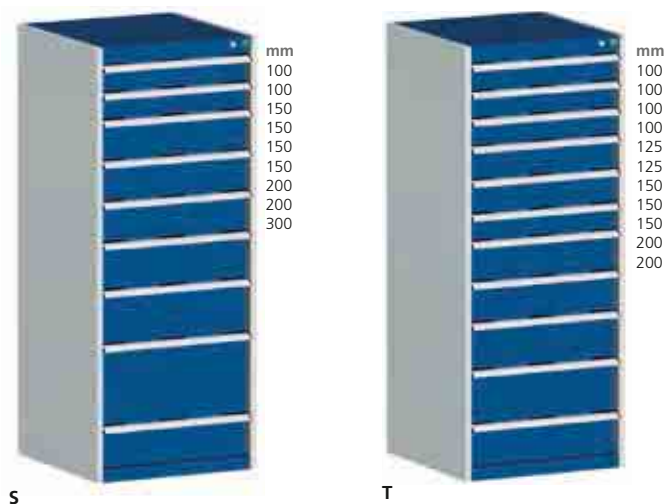

Normallastauszug			
	Schubladenzahl	Tiefe 650 mm Artikel-Nr.	Tiefe 750 mm Artikel-Nr.
S	9	400 20 067.**V	400 28 039.**V
T	11	400 20 069.**V	400 28 041.**V

1 2 3 4 5 OK optional mit cubioPIN für Schubladenschränke – weitere Informationen auf Seite 44 126 02 053.90M

Schwerlastauszug			
	Schubladenzahl	Tiefe 650 mm Artikel-Nr.	Tiefe 750 mm Artikel-Nr.
S	9	400 20 068.**V	400 28 040.**V
T	11	400 20 070.**V	400 28 042.**V

1 2 3 4 5 OK optional mit cubioPIN für Schubladenschränke – weitere Informationen auf Seite 44 126 02 053.90M



cubio

# cubio | Schubladenschränke Breite 1050 mm

Höhe 700 mm



mm  
75  
100  
1 Tür  
400

A



mm  
100  
100  
100  
150  
150

B



mm  
75  
75  
100  
150  
200

C

## Normallastauszug

	Schubladenzahl	Tiefe 650 mm Artikel-Nr.	Tiefe 750 mm Artikel-Nr.
A	2, 1 Tür	400 21 215.**V	400 29 095.**V
B	5	400 21 217.**V	400 29 097.**V
C	5	400 21 005.**V	400 29 005.**V

1 2 3 4 5 OK

optional mit cubioPIN für Schubladenschränke – weitere Informationen auf Seite 44

126 02 053.90M



# cubio | Schubladenschränke Breite 1050 mm

## Höhe 800 mm



### Normallastauszug

	Schubladenzahl	Tiefe 650 mm Artikel-Nr.	Tiefe 750 mm Artikel-Nr.
D	4	400 21 007.**V	400 29 007.**V
E	5	400 21 009.**V	400 29 009.**V
F	6	400 21 191.**V	400 29 085.**V

optional mit cubioPIN für Schubladenschränke – weitere Informationen auf Seite 44
 126 02 053.90M

### Schwerlastauszug

	Schubladenzahl	Tiefe 650 mm Artikel-Nr.	Tiefe 750 mm Artikel-Nr.
D	4	400 21 008.**V	400 29 008.**V
E	5	400 21 010.**V	400 29 010.**V
F	6	400 21 192.**V	400 29 086.**V

optional mit cubioPIN für Schubladenschränke – weitere Informationen auf Seite 44
 126 02 053.90M

Gehäuse:

RAL 7035 – lichtgrau

Deckel, Boden und Fronten: **Genauere Infos Seite 39**

RAL 5010 – enzianblau .11

RAL 7035 – lichtgrau .16

RAL 3004 – purpurrot .24

RAL 7016 – anthrazitgrau .19



ESD-Version verfügbar

RAL 7035 – lichtgrau .20

# cubio | Schubladenschränke Breite 1050 mm

Höhe 900 mm



G



H



I

## Normallastauszug

	Schubladenanzahl	Tiefe 650 mm		Tiefe 750 mm	
		Artikel-Nr.		Artikel-Nr.	
G	5	400 21 017.**V		400 29 093.**V	
H	6	400 21 223.**V		400 29 103.**V	
I	7	400 21 021.**V		400 29 091.**V	

1 2 3 4 5 OK optional mit cubioPIN für Schubladenschränke – weitere Informationen auf Seite 44

126 02 053.90M

## Schwerlastauszug

	Schubladenanzahl	Tiefe 650 mm		Tiefe 750 mm	
		Artikel-Nr.		Artikel-Nr.	
G	5	400 21 018.**V		400 29 094.**V	
H	6	400 21 224.**V		400 29 104.**V	
I	7	400 21 022.**V		400 29 092.**V	

1 2 3 4 5 OK optional mit cubioPIN für Schubladenschränke – weitere Informationen auf Seite 44

126 02 053.90M



# cubio | Schubladenschränke Breite 1050 mm

## Höhe 1000 mm

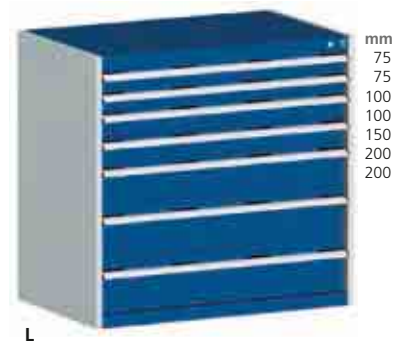
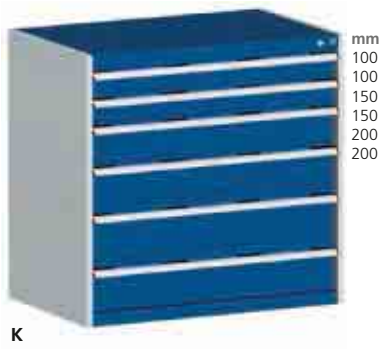
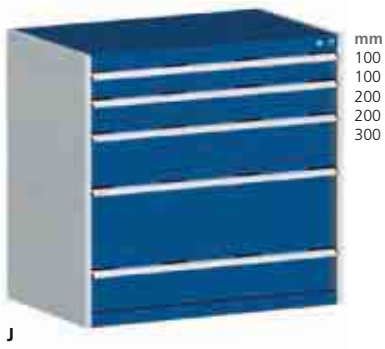

Normallastauszug				
	Schubladenzahl		Tiefe 650 mm Artikel-Nr.	Tiefe 750 mm Artikel-Nr.
J	5	400 21 025.**V	400 29 017.**V	
K	6	400 21 227.**V	400 29 107.**V	
L	7	400 21 029.**V	400 29 021.**V	
optional mit cubioPIN für Schubladenschränke – weitere Informationen auf Seite 44			126 02 053.90M	

Schwerlastauszug				
	Schubladenzahl		Tiefe 650 mm Artikel-Nr.	Tiefe 750 mm Artikel-Nr.
J	5	400 21 026.**V	400 29 018.**V	
K	6	400 21 228.**V	400 29 108.**V	
L	7	400 21 030.**V	400 29 022.**V	
optional mit cubioPIN für Schubladenschränke – weitere Informationen auf Seite 44			126 02 053.90M	



Lieferung inkl. einem varioSafe X mit Spraydoseneinsatz

### Gehäuse:

RAL 7035 – lichtgrau

### Deckel, Boden und Fronten: Genaue Infos Seite 39

.11
.16
.24
.19

RAL 5010 – enzianblau    RAL 7035 – lichtgrau    RAL 3004 – purpurrot    RAL 7016 – anthrazitgrau



ESD-Version verfügbar

RAL 7035 – lichtgrau .20

# cubio | Schubladenschränke Breite 1050 mm

Höhe 1200 mm

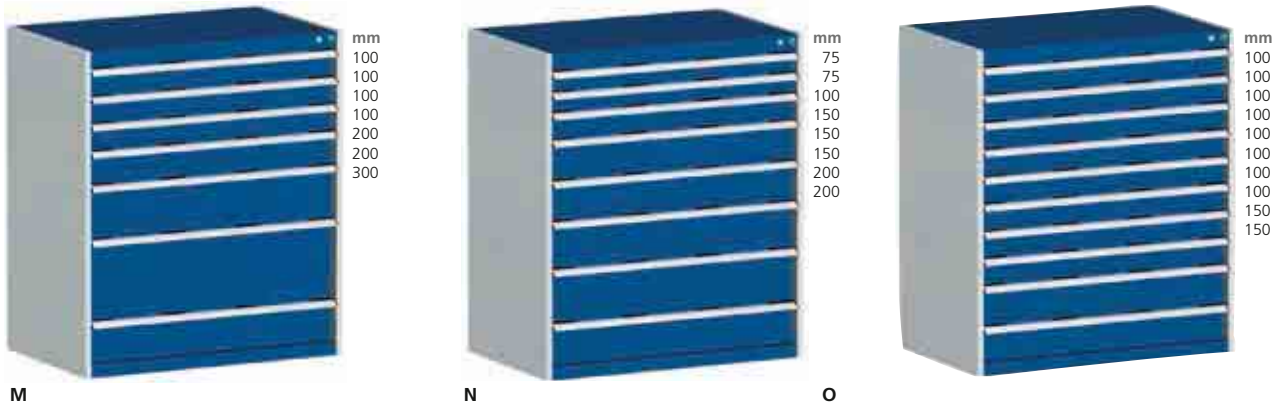

## Normallastauszug

	Schubladenzahl		Tiefe 650 mm Artikel-Nr.	Tiefe 750 mm Artikel-Nr.
<b>M</b>	7	+ plusProdukt	400 21 037.**V	400 29 029.**V
<b>N</b>	8		400 21 039.**V	400 29 031.**V
<b>O</b>	10		400 21 041.**V	400 29 033.**V
<a href="#">1</a> <a href="#">2</a> <a href="#">3</a> <a href="#">4</a> <a href="#">5</a> <a href="#">OK</a> optional mit cubioPIN für Schubladenschränke – weitere Informationen auf Seite 44				126 02 053.90M

## Schwerlastauszug

	Schubladenzahl		Tiefe 650 mm Artikel-Nr.	Tiefe 750 mm Artikel-Nr.
<b>M</b>	7		400 21 038.**V	400 29 030.**V
<b>N</b>	8		400 21 040.**V	400 29 032.**V
<b>O</b>	10		400 21 042.**V	400 29 034.**V
<a href="#">1</a> <a href="#">2</a> <a href="#">3</a> <a href="#">4</a> <a href="#">5</a> <a href="#">OK</a> optional mit cubioPIN für Schubladenschränke – weitere Informationen auf Seite 44				126 02 053.90M



Lieferung inkl. einem varioSafe X mit Spraydoseneinsatz





# cubio | Schubladenschränke Breite 1050 mm

Höhe 1600 mm

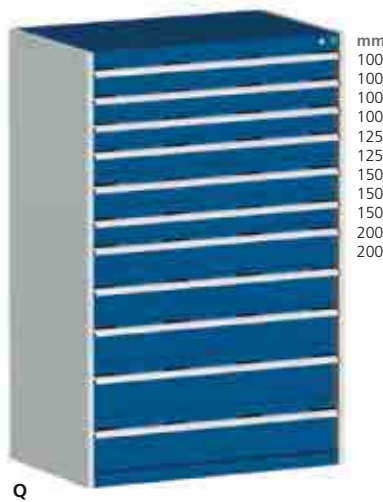
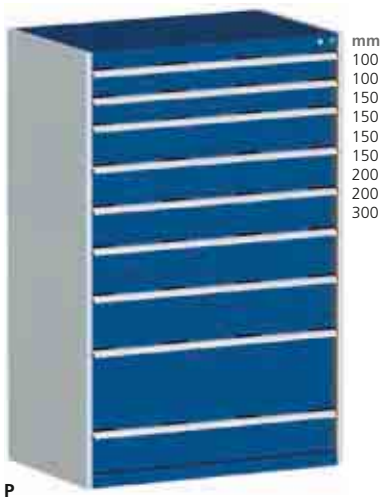

Normallastauszug				
	Schubladenzahl	Tiefe 650 mm Artikel-Nr.		Tiefe 750 mm Artikel-Nr.
P	9	400 21 043.**V		400 29 035.**V
Q	11	400 21 045.**V		400 29 037.**V
<input type="checkbox"/> <input type="checkbox"/> <input type="checkbox"/> <input type="checkbox"/> <input type="checkbox"/> <input type="checkbox"/> optional mit cubioPIN für Schubladenschränke – weitere Informationen auf Seite 44				126 02 053.90M

Schwerlastauszug				
	Schubladenzahl	Tiefe 650 mm Artikel-Nr.		Tiefe 750 mm Artikel-Nr.
P	9	400 21 044.**V		400 29 036.**V
Q	11	400 21 046.**V		400 29 038.**V
<input type="checkbox"/> <input type="checkbox"/> <input type="checkbox"/> <input type="checkbox"/> <input type="checkbox"/> <input type="checkbox"/> optional mit cubioPIN für Schubladenschränke – weitere Informationen auf Seite 44				126 02 053.90M

Gehäuse:

RAL 7035 – lichtgrau

Deckel, Boden und Fronten: **Genauere Infos Seite 39**

.11 RAL 5010 – enzianblau

.16 RAL 7035 – lichtgrau

.24 RAL 3004 – purpurrot

.19 RAL 7016 – anthrazitgrau



ESD-Version verfügbar

.20 RAL 7035 – lichtgrau

# cubio | Schubladenschränke Breite 1300 mm

Höhe 800 mm



## Normallastauszug

	Schubladenzahl	Tiefe 650 mm Artikel-Nr.	Tiefe 750 mm Artikel-Nr.
A	4	400 22 105.**V	400 30 079.**V
B	5	400 22 107.**V	400 30 007.**V
C	6	400 22 109.**V	400 30 071.**V

1 2 3 4 5 OK optional mit cubioPIN für Schubladenschränke – weitere Informationen auf Seite 44

126 02 053.90M

## Schwerlastauszug

	Schubladenzahl	Tiefe 650 mm Artikel-Nr.	Tiefe 750 mm Artikel-Nr.
A	4	400 22 106.**V	400 30 080.**V
B	5	400 22 108.**V	400 30 008.**V
C	6	400 22 110.**V	400 30 072.**V

1 2 3 4 5 OK optional mit cubioPIN für Schubladenschränke – weitere Informationen auf Seite 44

126 02 053.90M



# cubio | Schubladenschränke Breite 1300 mm

Höhe 900 mm



## Normallastauszug

	Schubladenzahl	Tiefe 650 mm Artikel-Nr.	Tiefe 750 mm Artikel-Nr.
D	5	400 22 113.**V	400 30 083.**V
E	6	400 22 115.**V	400 30 085.**V
F	7	400 22 117.**V	400 30 087.**V

optional mit cubioPIN für Schubladenschränke – weitere Informationen auf Seite 44 126 02 053.90M

## Schwerlastauszug

	Schubladenzahl	Tiefe 650 mm Artikel-Nr.	Tiefe 750 mm Artikel-Nr.
D	5	400 22 114.**V	400 30 084.**V
E	6	400 22 116.**V	400 30 086.**V
F	7	400 22 118.**V	400 30 088.**V

optional mit cubioPIN für Schubladenschränke – weitere Informationen auf Seite 44 126 02 053.90M

Gehäuse:

RAL 7035 – lichtgrau

Deckel, Boden und Fronten: **Genauere Infos Seite 39**

RAL 5010 – enzianblau .11

RAL 7035 – lichtgrau .16

RAL 3004 – purpurrot .24

RAL 7016 – anthrazitgrau .19



ESD-Version verfügbar

RAL 7035 – lichtgrau .20

# cubio | Schubladenschränke Breite 1300 mm

Höhe 1000 mm

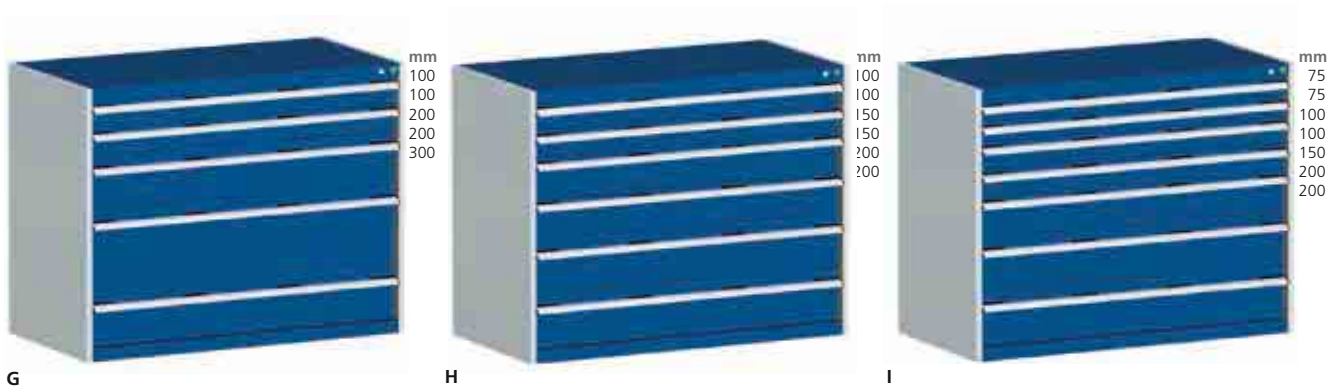

## Normallastauszug

	Schubladenzahl	Tiefe 650 mm Artikel-Nr.	Tiefe 750 mm Artikel-Nr.
<b>G</b>	5	400 22 121.**V	400 30 091.**V
<b>H</b>	6	400 22 123.**V	400 30 093.**V
<b>I</b>	7	400 22 125.**V	400 30 015.**V

1 2 3 4 5 OK optional mit cubioPIN für Schubladenschränke – weitere Informationen auf Seite 44

126 02 053.90M

## Schwerlastauszug

	Schubladenzahl	Tiefe 650 mm Artikel-Nr.	Tiefe 750 mm Artikel-Nr.
<b>G</b>	5	400 22 122.**V	400 30 092.**V
<b>H</b>	6	400 22 124.**V	400 30 094.**V
<b>I</b>	7	400 22 126.**V	400 30 016.**V

1 2 3 4 5 OK optional mit cubioPIN für Schubladenschränke – weitere Informationen auf Seite 44

126 02 053.90M

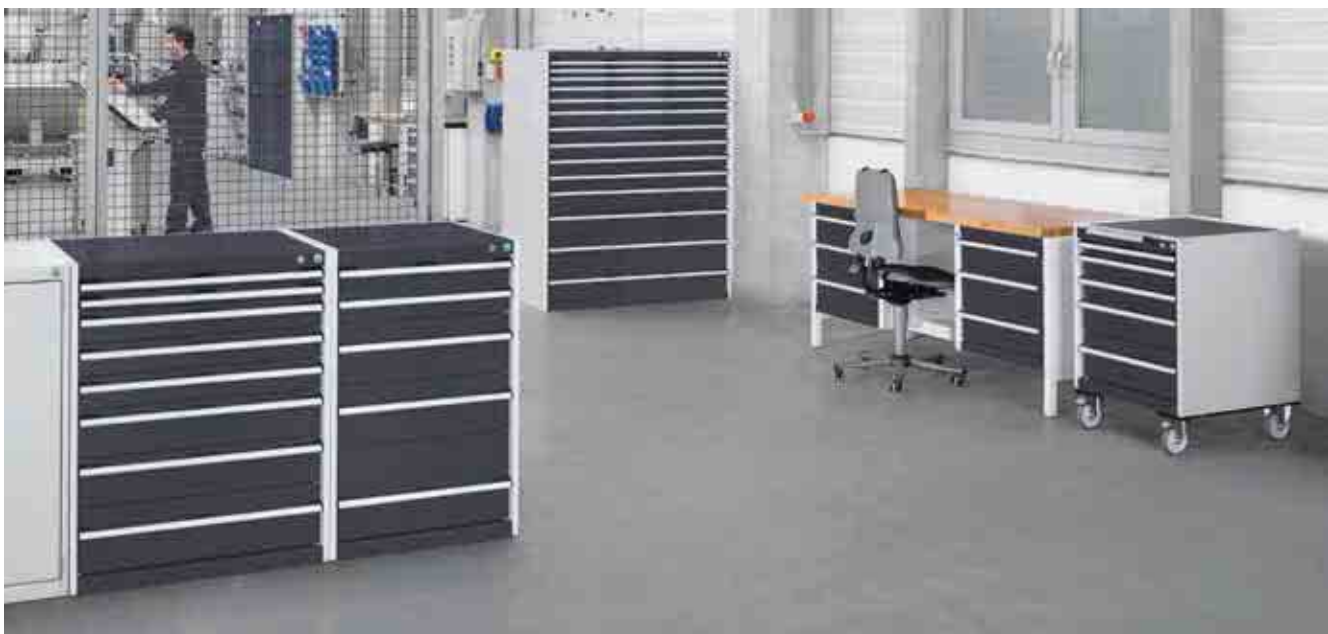

# cubio | Schubladenschränke Breite 1300 mm

Höhe 1200 mm

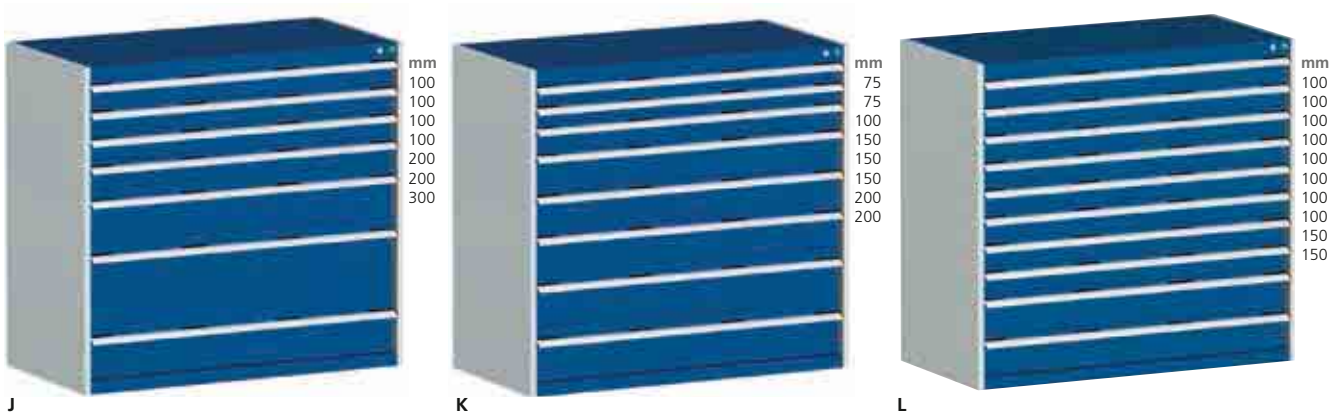

Normallastauszug					
	Schubladenzahl		Tiefe 650 mm		Tiefe 750 mm
			Artikel-Nr.		Artikel-Nr.
J	7	plusProdukt	400 22 127.**V		400 30 073.**V
K	8		400 22 129.**V		400 30 021.**V
L	10		400 22 131.**V		400 30 025.**V
optional mit cubioPIN für Schubladenschränke – weitere Informationen auf Seite 44					126 02 053.90M

Schwerlastauszug					
	Schubladenzahl		Tiefe 650 mm		Tiefe 750 mm
			Artikel-Nr.		Artikel-Nr.
J	7		400 22 128.**V		400 30 074.**V
K	8		400 22 130.**V		400 30 022.**V
L	10		400 22 132.**V		400 30 026.**V
optional mit cubioPIN für Schubladenschränke – weitere Informationen auf Seite 44					126 02 053.90M

Lieferung inkl. einem varioSafe X mit Spraydoseneinsatz

Gehäuse:

RAL 7035 – lichtgrau

Deckel, Boden und Fronten: **Genauere Infos Seite 39**

RAL 5010 – enzianblau .11

RAL 7035 – lichtgrau .16

RAL 3004 – purpurrot .24

RAL 7016 – anthrazitgrau .19



ESD-Version verfügbar

RAL 7035 – lichtgrau .20

# cubio | Schubladenschränke Breite 1300 mm

Höhe 1600 mm



## Normallastauszug

	Schubladenzahl	Tiefe 650 mm Artikel-Nr.	Tiefe 750 mm Artikel-Nr.
<b>M</b>	9	400 22 133.**V	400 30 075.**V
<b>N</b>	11	400 22 135.**V	400 30 029.**V

1 2 3 4 5 OK optional mit cubioPIN für Schubladenschränke – weitere Informationen auf Seite 44

126 02 053.90M

## Schwerlastauszug

	Schubladenzahl	Tiefe 650 mm Artikel-Nr.	Tiefe 750 mm Artikel-Nr.
<b>M</b>	9	400 22 134.**V	400 30 076.**V
<b>N</b>	11	400 22 136.**V	400 30 030.**V

1 2 3 4 5 OK optional mit cubioPIN für Schubladenschränke – weitere Informationen auf Seite 44

126 02 053.90M



Gehäuse:

RAL 7035 – lichtgrau

Deckel, Boden und Fronten: **Genauere Infos Seite 39**

RAL 5010 – enzianblau .11

RAL 7035 – lichtgrau .16

RAL 3004 – purpurrot .24

RAL 7016 – anthrazitgrau .19



ESD-Version verfügbar

RAL 7035 – lichtgrau .20

**Wertstoffdepot**



- schwenkbare Einwurfklappe oberhalb der Schublade zur Wertstoffentsorgung
- Schublade mit 1-3 integrierten, herausnehmbaren Aluminiumabfallbehältern
- Schwerlastauszug mit 200 kg Tragkraft

Abmessungen B x T x H mm	Behältervolumen in l	Artikel-Nr.	
650 x 650 x 900	1x 116	400 19 172.**V	
800 x 650 x 900	2x 74	400 20 158.**V	
1300 x 650 x 900	2x 74, 1x 116	400 22 151.**V	



cubio

## Schubladenschrank mit Einzelschließung



- Verschließen einzelner Schubladen als zusätzliche Sicherheit zum Zentralverschluss
- ideal für Ausbildungswerkstätten, zur Lagerung hochwertiger Werkzeuge oder persönlicher Utensilien
- Wechselzylinder, verschieden schließend
- Schließanlage optional
- Trennbleche zwischen den Schubladenebenen verhindern den Durchgriff von einer geöffneten Schublade auf den Inhalt der darunter liegenden, verschlossenen Schublade
- nur ab Schubladenhöhe 100 mm möglich



Bezeichnung	Ausführung	Artikel-Nr.	
Einzelschließung pro Schublade	verschieden schließend	126 02 048.10M	
Bezeichnung	Systemmaße B x T mm	Artikel-Nr.	
Durchgriffschutz für Einzelschließung	525 x 525	421 04 003.51M	
	525 x 650	421 04 004.51M	
	650 x 650	421 04 007.51M	





# cubio | **Fahrbare Schubladenschränke** Breite 525/650 mm

## Fahrbare Schubladenschränke

- Tragfähigkeit inkl. Eigengewicht des Schrankes: 300 kg außer B 800/1050 x 650 mm: 600 kg
- integrierte Schubladen-Einzelsicherung
- mechanisches Zentral-Schließsystem
- max. Zuladung pro Schublade: 50 kg
- 2 Lenkrollen mit Feststeller, 2 Bockrollen
- Lieferzustand: Rollen und Fahrgriff montiert

## Fahrbarer Schubladenschrank Breite 525 mm mit Schubladen-Einzelsicherung



### Normallastauszug

	Schubladenanzahl	Höhe mm	Tiefe 525 mm Artikel-Nr.	Tiefe 650 mm Artikel-Nr.
A	4	780	404 02 109.**V	404 02 111.**V
B	5	880	404 02 106.**V	404 02 113.**V
C	5	980	404 02 019.**V	–
<input type="checkbox"/> <input type="checkbox"/> <input type="checkbox"/> <input type="checkbox"/> <input type="checkbox"/> <input type="checkbox"/> optional mit cubioPIN für Schubladenschränke – weitere Informationen auf Seite 44				126 02 053.90M

## Fahrbarer Schubladenschrank Breite 650 mm mit Schubladen-Einzelsicherung



### Normallastauszug

	Schubladenanzahl	Höhe mm	Tiefe 525 mm Artikel-Nr.	Tiefe 650 mm Artikel-Nr.
D	4	780	404 02 115.**V	404 02 023.**V
E	5	880	404 02 117.**V	404 02 122.**V
F	5	980	404 02 119.**V	404 02 033.**V
<input type="checkbox"/> <input type="checkbox"/> <input type="checkbox"/> <input type="checkbox"/> <input type="checkbox"/> <input type="checkbox"/> optional mit cubioPIN für Schubladenschränke – weitere Informationen auf Seite 44				126 02 053.90M

# cubio | **Fahrbare Schubladenschränke** Breite 800/1050 mm

## Fahrbarer Schubladenschrank Breite 800 mm mit Schubladen-Einzelsicherung

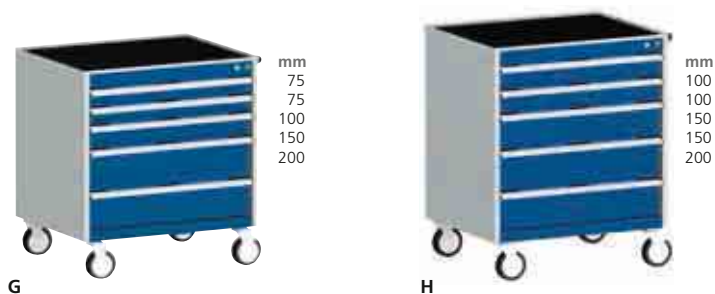

Normallastauszug					
	Anzahl Schubladen	Höhe mm	Tiefe 525 mm Artikel-Nr.	Tiefe 650 mm Artikel-Nr.	
G	5	880	404 02 102.**V	404 02 104.**V	
H	5	980	404 02 047.**V	404 02 059.**V	
optional mit cubioPIN für Schubladenschränke – weitere Informationen auf Seite 44				126 02 053.90M	

## Fahrbarer Schubladenschrank Breite 1050 mm mit Schubladen-Einzelsicherung



Normallastauszug					
	Schubladenzahl	Höhe mm	Tiefe 650 mm Artikel-Nr.		
I	5  plusProdukt	880	404 02 130.**V		
J	5	980	404 02 075.**V		
optional mit cubioPIN für Schubladenschränke – weitere Informationen auf Seite 44				126 02 053.90M	

plus

Lieferung inkl. einem varioSafe X mit Spraydoseneinsatz

**Gehäuse:** RAL 7035 – lichtgrau

**Deckel, Boden und Fronten: Genaue Infos Seite 39**

.11 RAL 5010 – enzianblau
 .16 RAL 7035 – lichtgrau
 .24 RAL 3004 – purpurrot
 .19 RAL 7016 – anthrazitgrau

ESD-Version verfügbar

.20 RAL 7035 – lichtgrau

# cubio Schubladeneinteilungen



für alle cubio-Schubladen | professionelle Arbeitsplatzorganisation |  
systematische Ordnung für reduzierte Suchzeiten |  
Beschriftung mittels Microsoft®-Word®-Dokumentvorlage



Kleinteileboxen

- Material: Polystyrol (PS), schlagfest
- Farbe: eisengrau (RAL 7011)
- ESD-Version verfügbar
- Ecken abgerundet zur leichten Entnahme von kleinen Teilen
- optionale Beschriftungsmöglichkeit mit Etikettenhalter



Kompaktmulden

- Material: ABS, schlagfest
- Farbe: eisengrau (RAL 7011)
- ESD-Version verfügbar
- individuelle Tiefen-Unterteilung im 15 mm-Raster durch Steckwände
- Höhe der Kompaktmulden: 28 mm



Trenn- und Steckwände

- aus verzinktem Stahlblech
- optionale Beschriftungsmöglichkeit mit Beschriftungsset
- geräuscharm durch Kunststoffhalter



Einteilungselemente

- Schaumstoffeinlagen und Antirutschmatten
- Halter für Fräser und Werkzeuge

## Steckwände zur Ergänzung der Sortimente



- Steckwandset zur Quereinteilung der Schublade
- Raster: 50 mm
- inkl. Befestigungsmaterial
- Material: Stahlblech, verzinkt

**Info** passend für Schubladen ab Baujahr 2015 mit quadratischer Lochung

### Steckwandset zur Ergänzung der Sortimente

Anzahl Steckwände	Anzahl Steckwände			Fronthöhe der Schublade mm	Höhe der Steckwände mm	Artikel-Nr.
	125 mm	150 mm	250 mm			
7	3	2	2	75	52	430 02 074.51
				100	77	430 02 075.51
				150	127	430 02 076.51

### Beschriftungsset für Steckwände

Anzahl Steckwandabdeckungen	Anzahl Beschriftungsstreifen (Höhe 7 mm)	Artikel-Nr.
7	400	430 20 707

### Steckwände in Verpackungseinheiten zur Ergänzung der Sortimente

Steckwandbreite mm	VE	für Schubaldenfrontheöhe mm	Steckwandhöhe mm	Artikel-Nr.
50	5	75	52	430 02 044.51
		100/125	77	430 02 054.51
		ab 150	127	430 02 064.51
75	5	75	52	430 02 045.51
		100/125	77	430 02 055.51
		ab 150	127	430 02 065.51
100	5	75	52	430 02 046.51
		100/125	77	430 02 056.51
		ab 150	127	430 02 066.51
125	5	75	52	430 02 047.51
		100/125	77	430 02 057.51
		ab 150	127	430 02 067.51
150	5	75	52	430 02 048.51
		100/125	77	430 02 058.51
		ab 150	127	430 02 068.51
175	5	75	52	430 02 049.51
		100/125	77	430 02 059.51
		ab 150	127	430 02 069.51
200	5	75	52	430 02 050.51
		100/125	77	430 02 060.51
		ab 150	127	430 02 070.51
250	5	75	52	430 02 051.51
		100/125	77	430 02 061.51
		ab 150	127	430 02 071.51
300	5	75	52	430 02 052.51
		100/125	77	430 02 062.51
		ab 150	127	430 02 072.51
350	5	75	52	430 02 053.51
		100/125	77	430 02 063.51
		ab 150	127	430 02 073.51

**Trennwände zur Ergänzung der Sortimente**



- Trennwände zur Längseinteilung der Schublade
- Raster: 25 mm
- Verpackungseinheit: 3 Stück
- inkl. Befestigungsmaterial
- Material: Stahlblech, verzinkt

**Info** passend für Schubladen ab Baujahr 2015 mit quadratischer Lochung

für Tiefe	für Schubladenfronnhöhe		für Schubladenfronnhöhe		für Schubladenfronnhöhe	
	75 mm		100/125 mm		ab 150 mm	
525 mm	430 01 013.51		430 01 016.51		430 01 019.51	
650 mm	430 01 014.51		430 01 017.51		430 01 020.51	
750 mm	430 01 015.51		430 01 018.51		430 01 021.51	

**Schrankmaß Tiefe 525 mm**

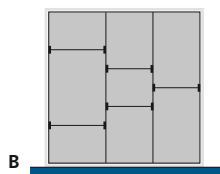
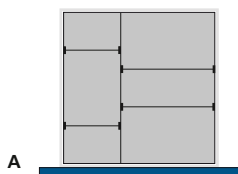

**Info** passend für Schubladen ab Baujahr 2015 mit quadratischer Lochung

Anzahl Trennwände		Anzahl Steckwände	Fronnhöhe der Schublade mm	Höhe der Steckwände mm	Artikel-Nr.	
A	1	4	75	52	430 20 622.51	
			100/125	77	430 20 624.51	
			ab 150	127	430 20 626.51	
B	2	5	75	52	430 20 623.51	
			100/125	77	430 20 625.51	
			ab 150	127	430 20 627.51	

**Schrankmaß Tiefe 650 mm**

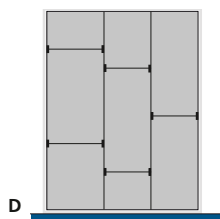
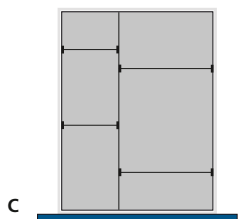

**Info** passend für Schubladen ab Baujahr 2015 mit quadratischer Lochung

Anzahl Trennwände		Anzahl Steckwände	Fronnhöhe der Schublade mm	Höhe der Steckwände mm	Artikel-Nr.	
C	1	4	75	52	430 20 628.51	
			100/125	77	430 20 630.51	
			ab 150	127	430 20 632.51	
D	2	5	75	52	430 20 629.51	
			100/125	77	430 20 631.51	
			ab 150	127	430 20 633.51	

# cubio | Sortimente mit Trenn-/Steckwänden Breite 650 mm

## Schrankmaß Tiefe 525 mm

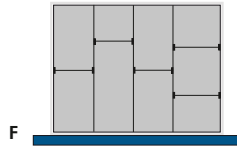
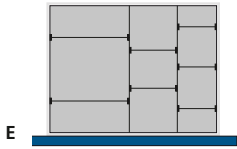

**Info** passend für Schubladen ab Baujahr 2015 mit quadratischer Lochung

	Anzahl Trennwände	Anzahl Steckwände	Fronthöhe der Schublade mm	Höhe der Steckwände mm	Artikel-Nr.	
E	2	7	75	52	430 20 634.51	
			100/125	77	430 20 636.51	
			ab 150	127	430 20 638.51	
F	3	5	75	52	430 20 635.51	
			100/125	77	430 20 637.51	
			ab 150	127	430 20 639.51	

## Schrankmaß Tiefe 650 mm

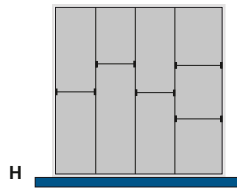
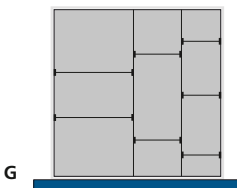

**Info** passend für Schubladen ab Baujahr 2015 mit quadratischer Lochung

	Anzahl Trennwände	Anzahl Steckwände	Fronthöhe der Schublade mm	Höhe der Steckwände mm	Artikel-Nr.	
G	2	7	75	52	430 20 640.51	
			100/125	77	430 20 642.51	
			ab 150	127	430 20 644.51	
H	3	5	75	52	430 20 641.51	
			100/125	77	430 20 643.51	
			ab 150	127	430 20 645.51	





# cubio | Sortimente mit Trenn-/Steckwänden Breite 800 mm

## Schrankmaß Tiefe 525 mm

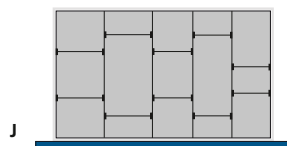
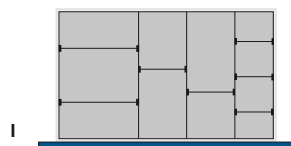

**Info** passend für Schubladen ab Baujahr 2015 mit quadratischer Lochung

	Anzahl Trennwände	Anzahl Steckwände	Fronthöhe der Schublade mm	Höhe der Steckwände mm	Artikel-Nr.
I	3	7	75	52	430 20 652.51
			100/125	77	430 20 654.51
			ab 150	127	430 20 656.51
J	4	10	75	52	430 20 653.51
			100/125	77	430 20 655.51
			ab 150	127	430 20 657.51

## Schrankmaß Tiefe 650 mm

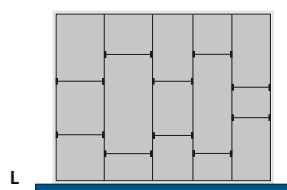
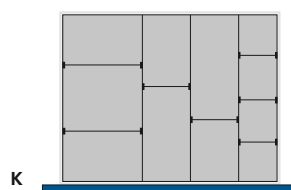

**Info** passend für Schubladen ab Baujahr 2015 mit quadratischer Lochung

	Anzahl Trennwände	Anzahl Steckwände	Fronthöhe der Schublade mm	Höhe der Steckwände mm	Artikel-Nr.
K	3	7	75	52	430 20 658.51
			100/125	77	430 20 660.51
			ab 150	127	430 20 662.51
L	4	10	75	52	430 20 659.51
			100/125	77	430 20 661.51
			ab 150	127	430 20 663.51

## Schrankmaß Tiefe 750 mm

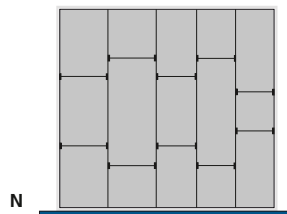
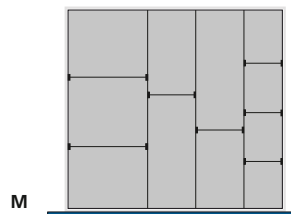

**Info** passend für Schubladen ab Baujahr 2015 mit quadratischer Lochung

	Anzahl Trennwände	Anzahl Steckwände	Fronthöhe der Schublade mm	Höhe der Steckwände mm	Artikel-Nr.
M	3	7	75	52	430 20 664.51
			100/125	77	430 20 666.51
			ab 150	127	430 20 668.51
N	4	10	75	52	430 20 665.51
			100/125	77	430 20 667.51
			ab 150	127	430 20 669.51

cubio

# cubio | Sortimente mit Trenn-/Steckwänden Breite 1050 mm

## Schrankmaß Tiefe 650 mm

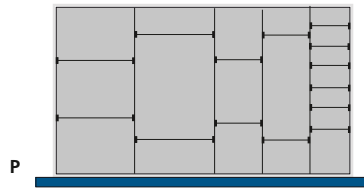
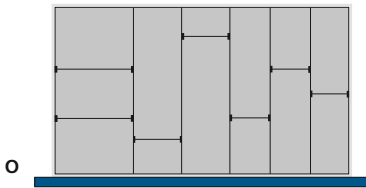

	Anzahl Trennwände	Anzahl Steckwände	Fronthöhe der Schublade mm	Höhe der Steckwände mm	Artikel-Nr.
O	5	7	75	52	430 20 676.51
			100/125	77	430 20 678.51
			ab 150	127	430 20 680.51
P	4	14	75	52	430 20 677.51
			100/125	77	430 20 679.51
			ab 150	127	430 20 681.51

**Info** passend für Schubladen ab Baujahr 2015 mit quadratischer Lochung

## Schrankmaß Tiefe 750 mm

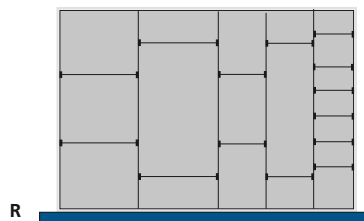
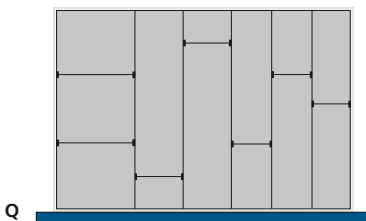

	Anzahl Trennwände	Anzahl Steckwände	Fronthöhe der Schublade mm	Höhe der Steckwände mm	Artikel-Nr.
Q	5	7	75	52	430 20 682.51
			100/125	77	430 20 684.51
			ab 150	127	430 20 686.51
R	4	14	75	52	430 20 683.51
			100/125	77	430 20 685.51
			ab 150	127	430 20 687.51

**Info** passend für Schubladen ab Baujahr 2015 mit quadratischer Lochung

# cubio | Sortimente mit Trenn-/Steckwänden Breite 1300 mm

## Schrankmaß Tiefe 650 mm

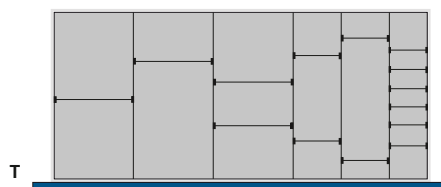
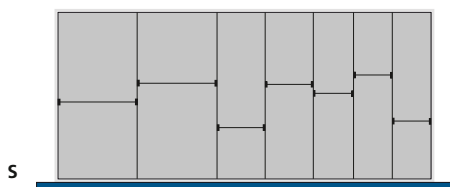

	Anzahl Trennwände	Anzahl Steckwände	Fronthöhe der Schublade mm	Höhe der Steckwände mm	Artikel-Nr.
<b>S</b>	6	7	75	52	430 20 694.51
			100/125	77	430 20 696.51
			ab 150	127	430 20 698.51
<b>T</b>	5	14	75	52	430 20 695.51
			100/125	77	430 20 697.51
			ab 150	127	430 20 699.51

**Info** passend für Schubladen ab Baujahr 2015 mit quadratischer Lochung

cubio

## Schrankmaß Tiefe 750 mm

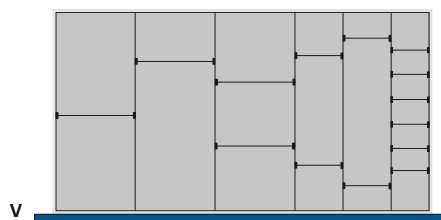
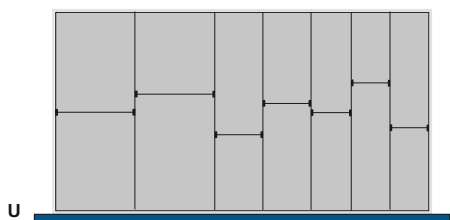

	Anzahl Trennwände	Anzahl Steckwände	Fronthöhe der Schublade mm	Höhe der Steckwände mm	Artikel-Nr.
<b>U</b>	6	7	75	52	430 20 700.51
			100/125	77	430 20 702.51
			ab 150	127	430 20 704.51
<b>V</b>	5	14	75	52	430 20 701.51
			100/125	77	430 20 703.51
			ab 150	127	430 20 705.51

**Info** passend für Schubladen ab Baujahr 2015 mit quadratischer Lochung

# cubio | Sortimente Kleinteileboxen Breite 525 mm

## Beschriftungsset für Kleinteileboxen



- 30 Etikettenhalter aus transparentem Kunststoff
- 10 Bogen vorperforiertes DIN A4 Papier mit je 40 Beschriftungsstreifen

### Info

Dokumentvorlagen zur Beschriftung kostenlos zum Download unter [www.bott.de/downloads](http://www.bott.de/downloads)

Anzahl Streifen	Höhe Streifen mm	Artikel-Nr.	
10 Bogen à 40 Streifen	7	430 20 003	

## Schrankmaß Tiefe 525 mm

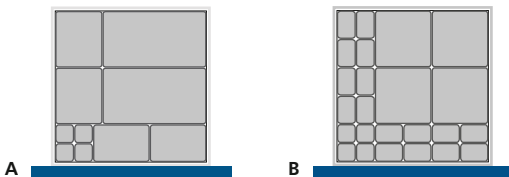

	Anzahl Kleinteileboxen mm							Fronthöhe der Schublade mm	Höhe der Kleinteileboxen mm	Artikel-Nr.	
	50 x 50	50 x 75	75 x 75	75 x 100	125 x 150	150 x 150	275 x 150				
<b>A</b>	4	-	-	2	2	-	2	ab 75	50	430 20 458	
								ab 100	75	430 20 486	
<b>B</b>	4	16	-	-	-	4	-	ab 75	50	430 20 106	
								ab 100	75	430 20 157	

## Schrankmaß Tiefe 650 mm

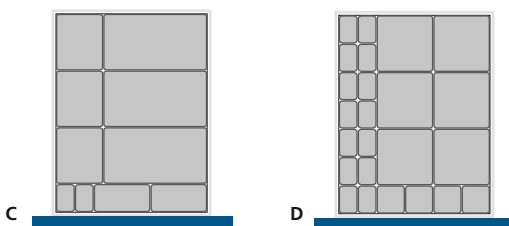

	Anzahl Kleinteileboxen mm							Fronthöhe der Schublade mm	Höhe der Kleinteileboxen mm	Artikel-Nr.	
	50 x 50	50 x 75	75 x 75	75 x 150	125 x 150	150 x 150	275 x 150				
<b>C</b>	-	2	-	2	3	-	3	ab 75	50	430 20 460	
								ab 100	75	430 20 488	
<b>D</b>	-	14	4	-	6	-	-	ab 75	50	430 20 109	
								ab 100	75	430 20 160	

# cubio | Sortimente Kleinteileboxen Breite 650 mm

## Schrankmaß Tiefe 525 mm

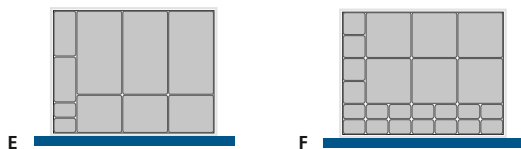

	Anzahl Kleinteileboxen mm						Fronthöhe der Schublade mm	Höhe der Kleinteileboxen mm	Artikel-Nr.	
	50 x 50	50 x 75	75 x 75	75 x 150	125 x 150	150 x 150				275 x 150
E	-	2	-	2	3	-	3	ab 75	50	430 20 462
								ab 100	75	430 20 490
F	-	14	4	-	-	6	-	ab 75	50	430 20 115
								ab 100	75	430 20 166

## Schrankmaß Tiefe 650 mm

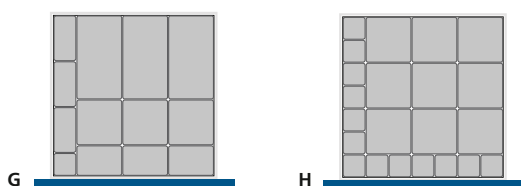

	Anzahl Kleinteileboxen mm						Fronthöhe der Schublade mm	Höhe der Kleinteileboxen mm	Artikel-Nr.	
	50 x 50	50 x 75	75 x 75	75 x 150	100 x 150	150 x 150				275 x 150
G	-	-	1	3	3	3	3	ab 75	50	430 20 464
								ab 100	75	430 20 492
H	-	-	13	-	-	9	-	ab 75	50	430 20 118
								ab 100	75	430 20 169



# cubio | Sortimente Kleinteileboxen Breite 800 mm

## Schrankmaß Tiefe 525 mm

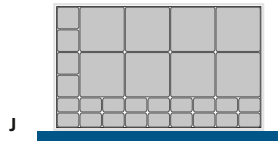
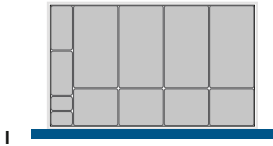

	Anzahl Kleinteileboxen mm							Fronthöhe der Schublade mm	Höhe der Kleinteileboxen mm	Artikel-Nr.
	50 x 50	50 x 75	75 x 75	75 x 150	125 x 150	150 x 150	275 x 150			
I	-	2	-	2	4	-	4	ab 75	50	430 20 468
								ab 100	75	430 20 496
J	-	18	4	-	-	8	-	ab 75	50	430 20 124
								ab 100	75	430 20 175

## Schrankmaß Tiefe 650 mm

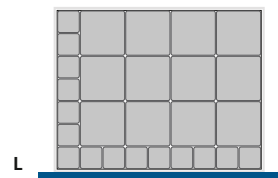
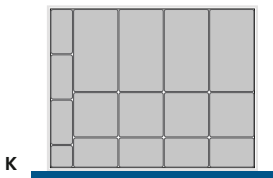

	Anzahl Kleinteileboxen mm							Fronthöhe der Schublade mm	Höhe der Kleinteileboxen mm	Artikel-Nr.
	50 x 50	50 x 75	75 x 75	75 x 150	100 x 150	150 x 150	275 x 150			
K	-	1	-	3	4	4	4	ab 75	50	430 20 470
								ab 100	75	430 20 498
L	-	-	-	15	-	12	-	ab 75	50	430 20 127
								ab 100	75	430 20 178

## Schrankmaß Tiefe 750 mm

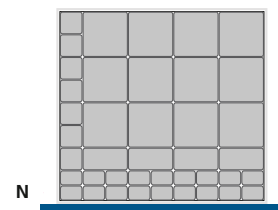
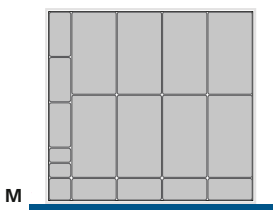

	Anzahl Kleinteileboxen mm							Fronthöhe der Schublade mm	Höhe der Kleinteileboxen mm	Artikel-Nr.
	50 x 50	50 x 75	75 x 75	75 x 150	100 x 150	150 x 150	275 x 150			
M	-	2	1	7	-	-	8	ab 75	50	430 20 472
								ab 100	75	430 20 500
N	-	18	7	4	-	12	-	ab 75	50	430 20 130
								ab 100	75	430 20 181

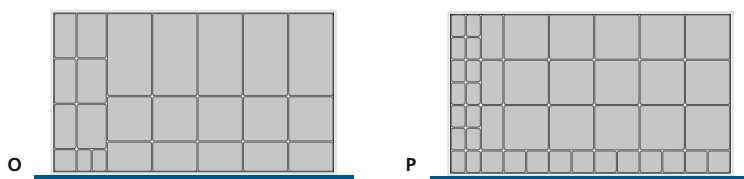
**Schrankmaß Tiefe 650 mm**

	Anzahl Kleinteileboxen mm							Fronthöhe der Schublade mm	Höhe der Kleinteileboxen mm	Artikel-Nr.	
	50 x 50	50 x 75	75 x 75	75 x 150	100 x 150	150 x 150	275 x 150				
<b>O</b>	-	2	1	3	8	5	5	ab 75	50	430 20 476	
								ab 100	75	430 20 504	
<b>P</b>	-	14	11	3	-	15	-	ab 75	50	430 20 136	
								ab 100	75	430 20 187	

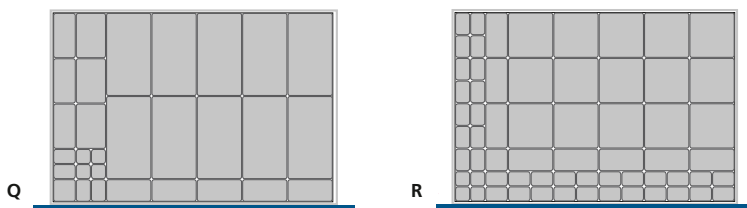
**Schrankmaß Tiefe 750 mm**

	Anzahl Kleinteileboxen mm							Fronthöhe der Schublade mm	Höhe der Kleinteileboxen mm	Artikel-Nr.	
	50 x 50	50 x 75	75 x 75	75 x 150	100 x 150	150 x 150	275 x 150				
<b>Q</b>	4	4	1	8	3	10	-	ab 75	50	430 20 478	
								ab 100	75	430 20 506	
<b>R</b>	4	36	1	8	-	15	-	ab 75	50	430 20 139	
								ab 100	75	430 20 190	

# cubio | Sortimente Kleinteileboxen Breite 1300 mm

## Schrankmaß Tiefe 650 mm

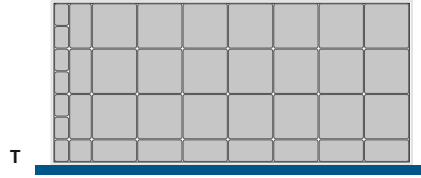
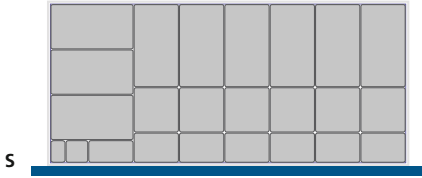

	Anzahl Kleinteileboxen mm							Fronthöhe der Schublade mm	Höhe der Kleinteileboxen mm	Artikel-Nr.	
	50 x 50	50 x 75	75 x 75	75 x 150	100 x 150	150 x 150	275 x 150				
<b>S</b>	-	1	1	1	6	6	9	ab 75	50	430 20 482	
								ab 100	75	430 20 510	
<b>T</b>	-	7	1	10	-	21	-	ab 75	50	430 20 145	
								ab 100	75	430 20 196	

## Schrankmaß Tiefe 750 mm

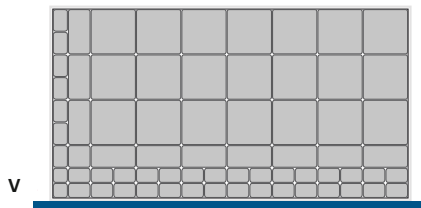
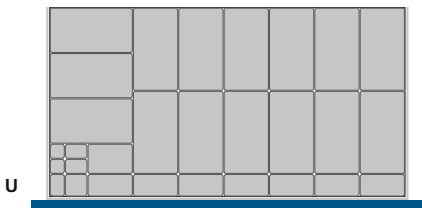

	Anzahl Kleinteileboxen mm							Fronthöhe der Schublade mm	Höhe der Kleinteileboxen mm	Artikel-Nr.	
	50 x 50	50 x 75	75 x 75	75 x 150	100 x 150	150 x 150	275 x 150				
<b>U</b>	2	3	1	7	1	-	15	ab 75	50	430 20 484	
								ab 100	75	430 20 512	
<b>V</b>	2	37	1	10	-	21	-	ab 75	50	430 20 148	
								ab 100	75	430 20 199	





## Steckwände für Kompakmulden



Steckwände für Muldenbreite mm	VE	Artikel-Nr.		Artikel-Nr. ESD	
33	20	130 02 295		130 02 298	
45	20	130 02 294		130 02 297	
70	20	130 02 293		130 02 296	

## Schrankmaß Breite 525 x Tiefe 525/650 mm

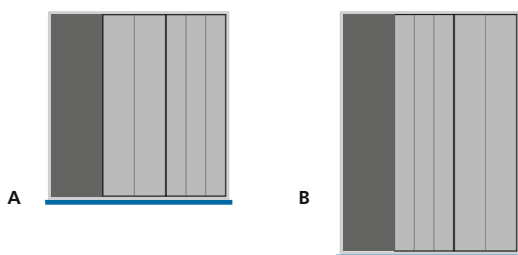

	Anzahl Kompakmulden mit Muldenbreite mm			Anzahl Steckwände für Muldenbreite mm			Aufbewahrungsrinne	Artikel-Nr.	
	70	45	33	70	45	33			
<b>A</b>	2	3	–	4	6	–	1	430 20 004	
<b>B</b>	2	3	–	6	9	–	1	430 20 019	

## Schrankmaß Breite 650 x Tiefe 525/650 mm

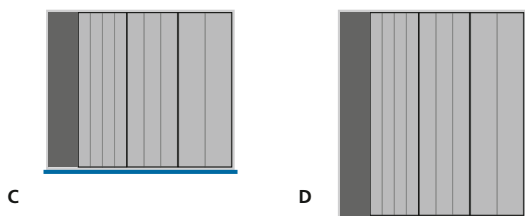

	Anzahl Kompakmulden mit Muldenbreite mm			Anzahl Steckwände für Muldenbreite mm			Aufbewahrungsrinne	Artikel-Nr.	
	70	45	33	70	45	33			
<b>C</b>	2	3	4	4	6	8	1	430 20 007	
<b>D</b>	2	3	4	6	9	12	1	430 20 022	

## cubio | Sortimente Kompaktmulden Breite 800/1050/1300 mm

### Schrankmaß Breite 800 x Tiefe 525/650/750 mm

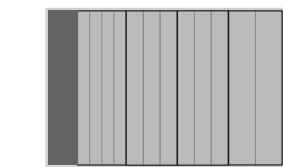

C

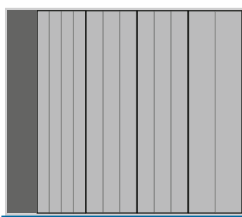

D

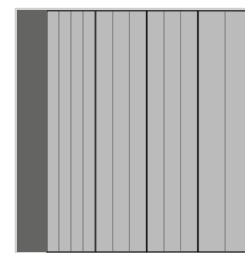

E

	Anzahl Kompaktmulden mit Muldenbreite mm			Anzahl Steckwände für Muldenbreite mm			Aufbewahrungsrinne	Artikel-Nr.
	70	45	33	70	45	33		
C	2	6	4	4	12	8	1	430 20 010
D	2	6	4	6	18	12	1	430 20 025
E	2	6	4	8	24	16	1	430 20 040

### Schrankmaß Breite 1050 x Tiefe 650/750 mm



F

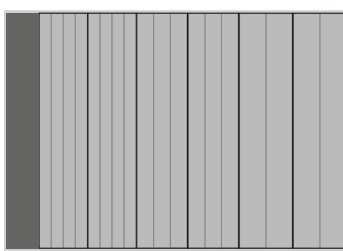

G

	Anzahl Kompaktmulden mit Muldenbreite mm			Anzahl Steckwände für Muldenbreite mm			Aufbewahrungsrinne	Artikel-Nr.
	70	45	33	70	45	33		
F	4	6	8	12	18	24	1	430 20 028
G	4	6	8	16	24	32	1	430 20 043

### Schrankmaß Breite 1300 x Tiefe 650/750 mm

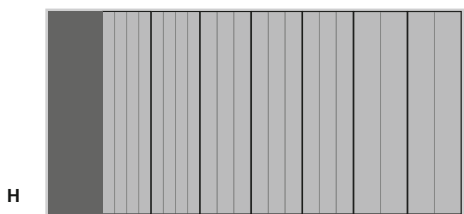

H

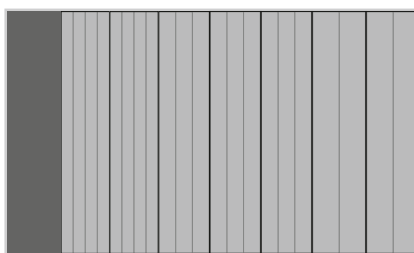

I

	Anzahl Kompaktmulden mit Muldenbreite mm			Anzahl Steckwände für Muldenbreite mm			Aufbewahrungsrinne	Artikel-Nr.
	70	45	33	70	45	33		
H	4	9	8	12	27	24	1	430 20 031
I	4	9	8	16	36	36	1	430 20 046

## Schaumstoffeinlage für individuellen Zuschnitt



- übersichtliche Anordnung von Werkzeugen
- einmalige Definition der Lagerorte und Inhalte
- fehlende Teile fallen sofort auf
- Ausschnitte werden mit handelsüblichem Schneidewerkzeug oder Schneide-Set mit einfachen Handgriffen durch den Anwender passgenau eingebracht
- Anpassung an andere Schubladengrößen durch Zuschnitt oder Einsatz mehrerer Matten möglich
- perfekte Nutzung in Kombination mit Vollauszug
- Material/Farbe:  
Unterlage: PE, Stärke 5 mm / rot  
Einlage: PE 35, Stärke 22 mm / schwarz
- Eigenschaften:  
PE 35 laminiert, hitzeresistent bis 112 °C, nicht brennbar, unempfindlich gegen Öl, Benzin und Reinigungsmittel, umweltfreundlich

für Systemmaß B x T mm	tatsächliche Abmessungen mm	Artikel-Nr.	
525 x 525	400 x 400	130 17 004.10V	
650 x 525	525 x 400	130 17 005.10V	
650 x 650	525 x 525	130 17 009.10V	
800 x 525	675 x 400	130 17 006.10V	
800 x 650	675 x 525	130 17 002.10V	
1050 x 650	925 x 525	130 17 010.10V	
1300 x 650	1175 x 525	130 17 011.10V	

## Schneide-Set für individuellen Zuschnitt inkl. Aufbewahrungskoffer



- 3 Stechmesser mit Handschutz  
1x Breite 20 mm, 1x Breite 50 mm,  
1x halbrund, 20 x 20 x 80 mm
- Cutter
- Meterstab

Abmessungen B x T x H mm	Artikel-Nr.	
225 x 170 x 45	130 17 001.10V	

## Beschriftungsset für Schubladen-Griffleisten



- 10 Bogen vorperforiertes DIN A4 Papier mit je 12 Beschriftungsstreifen

**Info** Dokumentvorlagen zur Beschriftung kostenlos zum Download unter [www.bott.de/downloads](http://www.bott.de/downloads)

Anzahl Streifen	Höhe Streifen mm	Artikel-Nr.	
10 Bogen à 12 Streifen	16	430 20 001	

## Anti-Rutschmatten für Schubladen



- Material: strapazierfähiges, reißfestes PES-Glasgarngewebe mit beidseitiger PVC-Beschichtung
- Eigenschaften: rutschfest, strapazierfähig, beständig gegen Öl und Fett, waschbar bis 60 °C, nicht beständig gegen Lösungsmittel, Benzin, Diesel und Heizöl

Breite mm	Tiefe mm	Artikel-Nr.	
525	525	413 01 003	
	650	413 01 005	
650	525	413 01 005	
	650	413 01 006	
800	525	413 01 008	
	650	413 01 009	
	750	413 01 010	
1050	650	413 01 012	
	750	413 01 013	
1300	650	413 01 015	
	750	413 01 016	

## Klemmhalter



- mit Kunststoffflaschen
- Breite 150 mm mit 5 Klemmpositionen  
Breite 300 mm mit 13 Klemmpositionen
- zur Aufnahme von Werkzeugen und anderen Teilen
- Material:  
Grundträger: Aluminium eloxiert  
Klemmmaschen: Kunststoff
- inkl. Befestigungsmaterial
- Farbe: schwarz

Abmessungen B x T x H mm	zur Aufnahme von	VE	Artikel-Nr.	
150 x 30 x 37	5 Teilen	3	130 08 008	
300 x 30 x 37	13 Teilen	3	130 08 009	

## Auflagewinkel

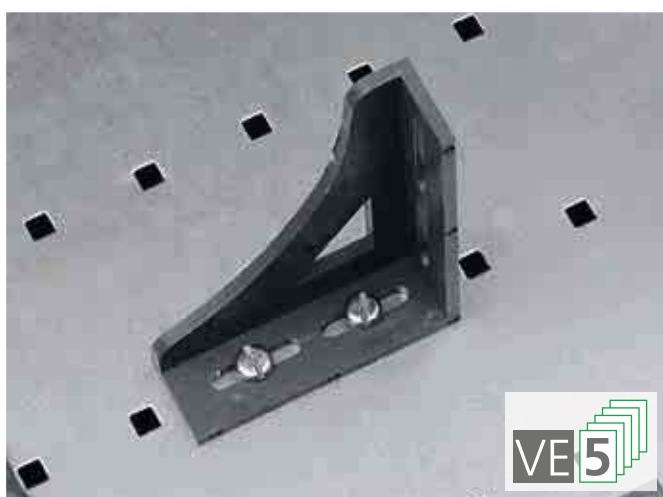

- zur Fixierung von Elektro-Werkzeugen
- Material: Polystyrol (PS), schlagfest
- inkl. Befestigungsmaterial
- Farbe: eisengrau (RAL 7011)



Abmessungen B x T x H mm	VE	Artikel-Nr.	
80 x 20 x 60	5	130 09 008	

## Fräserhalter

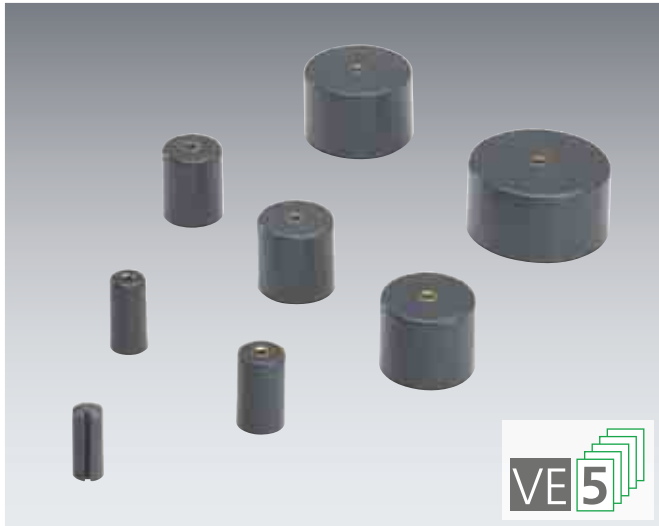

- Fräserhalter können auch übereinander verschraubt werden (außer Ø 10 mm)
- Farbe: eisengrau (RAL 7011)
- Material: Polystyrol (PS), schlagfest

Ø mm	Höhe mm	VE	Artikel-Nr.
10	23	5	130 07 017
13	26	5	130 07 018
16	26	5	130 07 019
22	26	5	130 07 020
27	26	5	130 07 021
32	26	5	130 07 022
40	26	5	130 07 023
50	26	5	130 07 024



## Prismenauflage und Erhöhung für Prismenauflage



- Prismenauflage aus Kunststoff
- Prismenauflage-Erhöpfung zur Montage unter die Prismenauflage, ermöglicht die Aufnahme von größeren Teilen und Messwerkzeugen
- Farbe: eisengrau (RAL 7011)
- Material: Polystyrol (PS), schlagfest

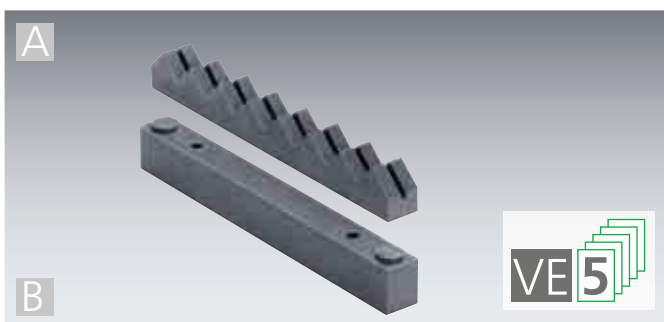

### Prismenauflage

Abbildung	Abmessungen B x T x H mm	Prismenabstand mm	VE	Artikel-Nr.
A Prismenauflage	160 x 15 x 20	12	5	130 06 010
A Prismenauflage	160 x 15 x 20	20	5	130 06 011

### Erhöhung für Prismenauflage

Bezeichnung	VE	Artikel-Nr.
B Erhöhung für Prismenauflage	5	130 06 012

cubio

# cubioSystemschränke



Stauraum flexibel organisiert | vielseitige, professionelle Anwendungen |  
kompromisslos in Robustheit, Stabilität und Langlebigkeit





**Boxen und Koffer-Aufnahmen**

- varioSort, die Servicekoffer zur Organisation von Kleinteilen
- varioSafe, die Trageboxen für Fahrzeug, Montage und Betrieb
- varioSlide, die Auszugs- und Transportboxen
- bottBox, die Standard-Materialbox in Montage und Logistik



**Innenausstattung**

- Innenschubladen und Auszugstablare zur individuellen Einteilung
- alle Schubladen mit Vollauszug und 40 mm Überauszug
- Schwerlastauszug mit 200 kg Tragkraft, Normlastauszug mit 75 kg Tragkraft
- cubio Schubladeneinteilungen
- verzinkte Fachböden mit einer Tragkraft von bis zu 160 kg



**Gehäuse**

- Tragfähigkeit bis max. 1,5 Tonnen durch verstärkte Aufnahme- und Hutprofile
- unterschiedliche Türvarianten: Flügeltüren, Flügeltüren mit Sichtfenster, Rollläden, Schiebetüren
- mechanisches Schließsystem mit 5-Stift-Wechselkern, zur optionalen Gestaltung von Schließanlagen



**Zubehör**

- Schubladeneinteilungen
- Kleiderstange
- 4-seitiger Abrollrand mit Antirutschmatte
- Sockel



**Achten Sie auf dieses Zeichen!**  
 Produkte, die mit diesem »plus« gekennzeichnet sind, beinhalten im Lieferumfang einen varioSafe X mit Spraydoseneinsatz.  
 (Nähere Informationen siehe Seite 2-3)



cubio Systemschränke in der Praxis



## cubio | Systemschränke in der Praxis



In keinem Umfeld sind unterschiedlichere Varianten an Schränken vorzufinden wie im gewerbetreibenden Betrieb. Mit zunehmender Verfeinerung von Fertigungsprozessen und Logistikkonzepten sowie mit steigender Komplexität bei Werkzeugen und Materialien entwickelte sich eine Vielzahl an exakt darauf abgestimmter Spezialschränke.

cubio Systemschränke vollenden durch ihr einzigartiges modulares Prinzip diese Entwicklung. Ein ausgeklügeltes, auf alle Eventualitäten vorbereitetes Schrankgehäuse bietet die perfekte Basis für den systematischen Ausbau. Einzelkomponenten formieren sich zur professionellen Stauraumorganisation, die exakt auf die individuelle Aufgabenstellung abgestimmt ist. Alle Anforderungen in verschiedensten Anwendungen werden in nur einem einzigen Systemschrank gelöst.



### Schränke für Koffersysteme



- zur Lagerung und Nutzung von Servicekoffern und Trageboxen im Betrieb
- Abmessungen: B 1050 x T 400 x H 2000 mm
- stabiles Gehäuse durch verstärkte seitliche Rasterprofile
- Tragfähigkeit 800 kg
- abschließbare Flügeltüren mit 3-Punkt-Verriegelung
- Öffnungswinkel 180°, mit perfo Lochraster auf der Innenseite zur Aufnahme von Haltern aus dem perfo Programm
- mechanisches Schließsystem mit 5-Stift-Wechselkern, Möglichkeit zur Gestaltung von Schließanlagen
- 1200 mm hohe Mitteltrennwand
- verzinkte Fachböden 340 mm (T) mit 75 kg Tragfähigkeit
- Bestückbar mit:
  - Kunststoffschublade varioSlide
  - Servicekoffer varioSort
  - Tragebox varioSafe
  - Euroboxen
  - Fachboden schmal und breit
  - Fachbodenteiler



# cubio | Schränke mit Koffersystemen Breite 1050 mm

Höhe 2000 mm



B x T mm	Artikel-Nr.	
1050 x 400	400 32 020.**V	
optional mit cubioPIN weitere Informationen auf Seite 115		126 02 063.90M

Bestückung	
2	Flügeltüren mit perfo Lochung
1	Mitteltrennwand
4	Fachböden schmal
3	Fachböden breit
33	bottBox 1-3-165 (B 130 x T 298 x H 165)
2	varioSlide H 125 mm
6	varioSlide H 200 mm

**Info** weitere Fachböden und Fachbodenteiler finden Sie auf S. 101

Höhe 2000 mm



B x T mm	Artikel-Nr.	
1050 x 400	plusProdukt 400 32 021.**V	
optional mit cubioPIN weitere Informationen auf Seite 115		126 02 063.90M

Bestückung	
2	Flügeltüren mit perfo Lochung
1	Mitteltrennwand
2	Fachböden breit
2	varioSort mit 20 Kleinteileboxen
8	varioSlide H 125 mm
6	varioSlide H 200 mm

**Info** weitere Fachböden und Fachbodenteiler finden Sie auf S. 101

plus

Lieferung inkl. einem varioSafe X mit Spraydoseneinsatz

Gehäuse:

Deckel, Boden und Fronten: **Genauere Infos Seite 39**

	.11	.16	.24	.19
RAL 7035 – lichtgrau	RAL 5010 – enzianblau	RAL 7035 – lichtgrau	RAL 3004 – purpurrot	RAL 7016 – anthrazitgrau

## cubio | Schränke mit Koffersystemen Breite 1050 mm

Höhe 2000 mm



B x T mm	Artikel-Nr.	
1050 x 400	400 32 019.**V	
<span>1 2 3 4 5 OK</span> optional mit cubioPIN weitere Informationen auf Seite 115		126 02 063.90M

Bestückung	
2	Flügeltüren mit perfo Lochung
1	Mitteltrennwand
2	Fachböden breit
4	varioSort mit 20 Kleinteileboxen
6	varioSafe H 200 mm
2	varioSafe H 400 mm

**Info** weitere Fachböden und Fachbodenteiler finden Sie auf S. 101

Höhe 2000 mm



B x T mm	Artikel-Nr.	
1050 x 400	400 32 012.**V	
<span>1 2 3 4 5 OK</span> optional mit cubioPIN weitere Informationen auf Seite 115		126 02 063.90M

Bestückung	
1	Mitteltrennwand
2	Fachböden breit
12	varioSlide H 200 mm

**Info** weitere Fachböden und Fachbodenteiler finden Sie auf S. 101

# cubio | Schränke mit Koffersystemen Breite 1050 mm

## Höhe 2000 mm



B x T mm	Artikel-Nr.	
1050 x 400	400 32 010.**V	
optional mit cubioPIN weitere Informationen auf Seite 115	126 02 063.90M	

Bestückung	
1	Mitteltrennwand
2	Fachböden schmal
2	Fachböden breit
2	varioSlide H 200 mm
2	varioSafe H 200 mm
1	varioSafe H 400 mm

**Info** weitere Fachböden und Fachbodenteiler finden Sie auf S. 101

cubio

## passende Fachboden und Fachbodenteiler



- zur Montage in Schränken mit Koffersystemen
- Material: Stahlblech verzinkt

Abmessungen B x T mm	Artikel-Nr.	
525 x 400	421 01 085.51V	
1025 x 400	421 01 086.51V	



- zur Montage auf den Fachboden im 100-mm-Breitenraster
- Material: Stahlblech verzinkt

Abmessungen T x H mm	Artikel-Nr.	
340 x 150 mm	421 01 087.51V	

**Gehäuse:**

RAL 7035 – lichtgrau

**Deckel, Boden und Fronten: Genaue Infos Seite 39**

.11 RAL 5010 – enzianblau

.16 RAL 7035 – lichtgrau

.24 RAL 3004 – purpurrot

.19 RAL 7016 – anthrazitgrau

cubio | **Systemschränke mit bottBoxen**





# cubio | Systemschränke mit bottBoxen Breite 1050/1300 mm

## Höhe 2000 mm

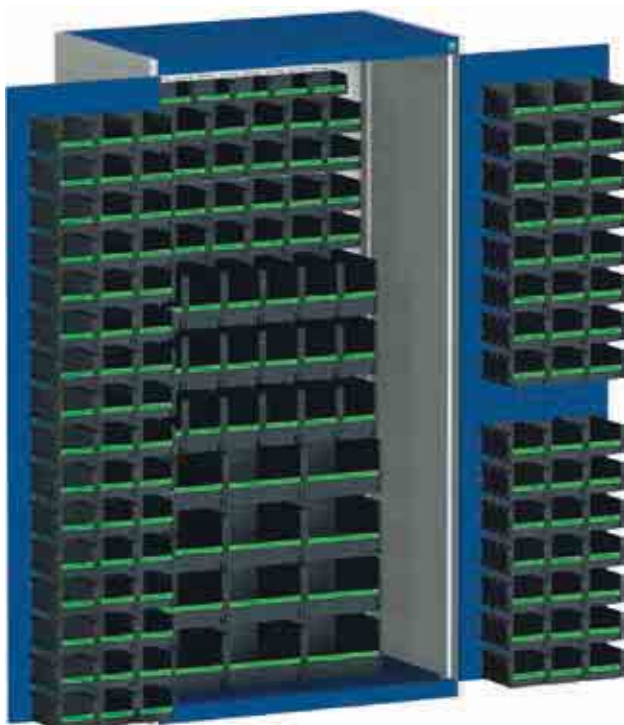

B x T mm	Artikel-Nr.	
1050 x 650	400 21 235.**V	
<span>1 2 3 4 5 ok</span> optional mit cubioPIN weitere Informationen auf Seite 115		126 02 063.90M

Bestückung	
2	Flügeltüren mit perfo Schlitzprägung
2	Rückwände mit perfo Schlitzprägung H 350 mm
3	Rückwände mit perfo Schlitzprägung H 400 mm
6	bottBox 1-1-65 (B 130 x T 100 x H 65)
12	bottBox 2-3-165 (B 264 x T 298 x H 165)
18	bottBox 1-3-165 (B 130 x T 298 x H 165)
114	bottBox 1-2-90 (B 130 x T 198 x H 90)

**Info** weitere Informationen zu den bottBoxen finden Sie ab S. 344

## Höhe 2000 mm

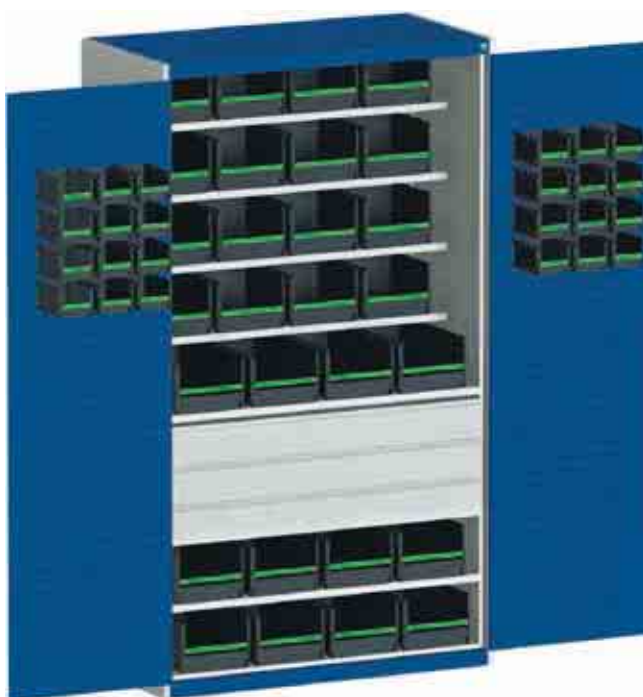

B x T mm	Artikel-Nr.	
1300 x 650	400 22 142.**V	
<span>1 2 3 4 5 ok</span> optional mit cubioPIN weitere Informationen auf Seite 115		126 02 063.90M

Bestückung	
2	Flügeltüren mit perfo Schlitzprägung
3	Fachböden mit Nutztiefe 593 mm
4	Fachböden mit Nutztiefe 343 mm
3	Innenschubladen H 125 mm
12	bottBox 2-5-165 (B 264 x T 498 x H 165)
16	bottBox 2-3-165 (B 264 x T 298 x H 165)
24	bottBox 1-2-90 (B 130 x T 198 x H 90)

**Info** weitere Informationen zu den bottBoxen finden Sie ab S. 344

Gehäuse:

Deckel, Boden und Fronten: **Genauere Infos Seite 39**

RAL 7035 – lichtgrau	.11	RAL 7035 – lichtgrau	.24	.19
	RAL 5010 – enzianblau		RAL 3004 – purpurrot	RAL 7016 – anthrazitgrau



ESD-Version verfügbar

RAL 7035 – lichtgrau	.20
----------------------	-----

# cubio | Systemschränke mit bottBoxen/Euroboxen Breite 1300 mm

Höhe 2000 mm



B x T mm	Artikel-Nr.	
1300 x 525	400 14 071.**V	
<span>1 2 3 4 5 OK</span> optional mit cubioPIN weitere Informationen auf Seite 115		126 02 063.90M

Bestückung	
2	Flügeltüren mit perfo Lochung
8	Fachböden
8	bottBoxen 1-4-165 (B 130 x T 398 x H165)
32	bottBoxen 2-4-165 (B 264 x T 398 x H 165)

**Info** weitere Informationen zu den bottBoxen finden Sie ab S. 344

Höhe 2000 mm



B x T mm	Artikel-Nr.	
1300 x 650 <span style="color: green;">+</span> plusProdukt	400 22 066.**V	
<span>1 2 3 4 5 OK</span> optional mit cubioPIN weitere Informationen auf Seite 115		126 02 063.90M

Bestückung	
2	Flügeltüren mit perfo Lochung
6	Fachböden
6	Euroboxen (B 600 x T 400 x H 120)
6	Euroboxen (B 600 x T 400 x H 220)
6	Euroboxen (B 600 x T 400 x H 320)

**Info** weitere Informationen zu den Euroboxen findem Sie ab S. 356



Lieferung inkl. einem varioSafe X mit Spraydoseneinsatz

# cubio | Systemschränke mit Flügeltüren Breite 1050 mm

Höhe 2000 mm



B x T mm	Artikel-Nr.	
1050 x 650	400 21 236.**V	
optional mit cubioPIN weitere Informationen auf Seite 115	126 02 063.90M	

Bestückung	
2	Flügeltüren mit perfo Lochung
1	Fachboden
4	Innenschubladen H 125 mm
1	Einlegeplatte aus Buche-Multiplex (Stärke 25 mm)

**Info** Schubladeneinteilungsmaterial ab Seite 74

plus



Lieferung inkl. einem varioSafe X mit Spraydoseneinsatz



Gehäuse:

Deckel, Boden und Fronten: **Genauere Infos Seite 39**



ESD-Version verfügbar

	.11	.16	.24	.19	.20
RAL 7035 – lichtgrau	RAL 5010 – enzyanblau	RAL 7035 – lichtgrau	RAL 3004 – purpurrot	RAL 7016 – anthrazitgrau	RAL 7035 – lichtgrau

cubio

## cubio | Systemschränke mit Flügeltüren Breite 1050/1300 mm

Höhe 2000 mm



B x T mm	Artikel-Nr.	
1050 x 650	400 21 169.**V	
1300 x 650	400 22 139.**V	
<span>1 2 3 4 5 OK</span> optional mit cubioPIN weitere Informationen auf Seite 115		126 02 063.90M

Bestückung	
2	Flügeltüren mit perfo Lochung
3	Fachböden
2	Innenschubladen H 125 mm

**Info** Schubladeneinteilungsmaterial ab Seite 74

Höhe 2000 mm



B x T mm	Artikel-Nr.	
1050 x 650	400 21 237.**V	
1300 x 650	400 22 141.**V	
<span>1 2 3 4 5 OK</span> optional mit cubioPIN weitere Informationen auf Seite 115		126 02 063.90M

Bestückung	
2	Flügeltüren mit perfo Lochung
2	Fachböden
3	Innenschubladen H 125 mm
3	Innenschubladen H 175 mm

**Info** Schubladeneinteilungsmaterial ab Seite 74

# cubio | Systemschränke mit Flügeltüren Breite 1050/1300/1600 mm

Höhe 2000 mm



B x T mm	Artikel-Nr.	
1050 x 650	400 21 238.**V	
1300 x 650	400 22 089.**V	
optional mit cubioPIN weitere Informationen auf Seite 115	126 02 063.90M	

Bestückung	
2	Flügeltüren mit perfo Lochung
3	Fachböden
9	Innenschubladen H 125 mm

**Info** Schubladeneinteilungsmaterial ab Seite 74

Höhe 2000 mm

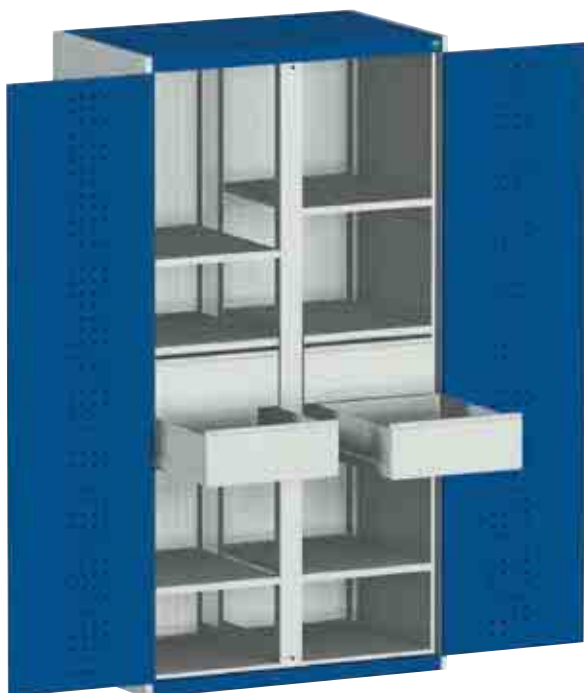

B x T mm	Artikel-Nr.	
1050 x 650	400 21 209.**V	
1300 x 650	400 22 099.**V	
1600 x 650  plusProdukt	400 23 013.**V	
optional mit cubioPIN weitere Informationen auf Seite 115	126 02 063.90M	

Bestückung	
2	Flügeltüren mit perfo Lochung
1	Mitteltrennwand
6	Fachböden
1	Einlegeboden
4	Innenschubladen H 175 mm bei Schrankbreite 1050 mm - 4 x 525 mm bei Schrankbreite 1300 mm - 4 x 650 mm bei Schrankbreite 1600 mm - 4 x 800 mm

**Info** Schubladeneinteilungsmaterial ab Seite 74

plus

Lieferung inkl. einem varioSafe X mit Spraydoseneinsatz

Gehäuse:

Deckel, Boden und Fronten: **Genauere Infos Seite 39**

	.11	.16	.24	.19	.20
RAL 7035 – lichtgrau	RAL 5010 – enzianblau	RAL 7035 – lichtgrau	RAL 3004 – purpurrot	RAL 7016 – anthrazitgrau	RAL 7035 – lichtgrau

ESD-Version verfügbar

# cubio | Systemschränke mit Flügeltüren Breite 1050/1300 mm

Höhe 2000 mm



Bestückung	
2	Flügeltüren
4	Fachböden



Schlitzprägung



Makrolonscheiben

**Info** passende bottBoxen zum Einhängen in die Schlitzprägung finden Sie ab S. 344

B x T mm	Ausführung	Artikel-Nr.	
1050 x 525	perfo Schlitzprägung	400 13 058.**V	
1050 x 525	mit Makrolonscheiben	400 13 064.**V	
1050 x 650	perfo Schlitzprägung	400 21 126.**V	
1050 x 650	mit Makrolonscheiben	400 21 134.**V	
1300 x 525	perfo Schlitzprägung	400 14 055.**V	
1300 x 525	mit Makrolonscheiben	400 14 058.**V	
1300 x 650	perfo Schlitzprägung	400 22 056.**V	
1300 x 650	mit Makrolonscheiben	400 22 060.**V	
<a href="#">1</a> <a href="#">2</a> <a href="#">3</a> <a href="#">4</a> <a href="#">5</a> <a href="#">OK</a>	optional mit cubioPIN - weitere Informationen auf Seite 115	126 02 053.90M	

# cubio | Systemschränke mit Flügeltüren Breite 800/1050/1300 mm

Höhe 800/1000/2000 x Tiefe 400/525/650 mm



Bestückung	
2	Flügeltüren mit perfo Lochung
	Fachböden (Anzahl siehe Tabelle)

Höhe:



800 mm

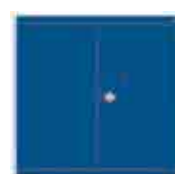

1000 mm



2000 mm

cubio

B x T mm	Höhe mm	Anzahl Fachböden	Artikel-Nr.
650 x 650	800	2	400 19 170.**V
650 x 650	1000	2	400 19 171.**V
800 x 525	800	2	400 12 121.**V
800 x 525	1000	2	400 12 122.**V
800 x 525	2000	4	400 12 123.**V
800 x 650	800	2	400 20 160.**V
800 x 650	1000	2	400 20 161.**V
800 x 650	2000	4	400 20 162.**V
1050 x 400	2000	4	400 05 031.**V
1050 x 525	800	2	400 13 080.**V
1050 x 525	1000	2	400 13 081.**V
1050 x 525	2000	4	400 13 082.**V
1050 x 650	800	2	400 21 239.**V
1050 x 650	1000	2	400 21 240.**V
1050 x 650	2000	4	400 21 241.**V
1300 x 525	800	2	400 14 068.**V
1300 x 525	1000	2	400 14 069.**V
1300 x 525	2000	4	400 14 070.**V
1300 x 650	800	2	400 22 145.**V
1300 x 650	1000	2	400 22 146.**V
1300 x 650	2000	4	400 22 147.**V

optional mit cubioPIN - weitere Informationen auf Seite 115
 126 02 053.90M

Gehäuse:

Deckel, Boden und Fronten: **Genauere Infos Seite 39**



ESD-Version verfügbar

<input type="checkbox"/> .11	<input type="checkbox"/> .16	<input type="checkbox"/> .24	<input type="checkbox"/> .19	<input type="checkbox"/> .20
RAL 7035 – lichtgrau	RAL 5010 – enzianblau	RAL 7035 – lichtgrau	RAL 3004 – purpurrot	RAL 7016 – anthrazitgrau
				RAL 7035 – lichtgrau

## cubio | Systemschränke mit Rollladen

### Systemschränke mit Rollladen aus Kunststoff



- hochwertiger Schließzylinder mit werkzeuglosem austauschbarem Wechselzylinder
- bestückbar mit Fachböden, Tablaren, Innenschubladen, sowie umfangreichem bott cubio Schrankzubehör
- Rollladen gewichtsentslastet – hält in jeder Stellung
- Rollladen wickelt sich beim Öffnen auf Federwelle im Schrankdeckel auf
- leichtgängige Gleitfunktion durch Führungsschienen aus Aluminium
- zusätzliche Griffleiste in der Mitte des Rollladens – Bedienung im Stehen möglich
- Belastbarkeit: bis 1,5 Tonnen
- keine störenden Flügeltüren in geöffnetem Zustand – einsetzbar bei wenig Platz





# cubio | Systemschränke mit Rollladen Breite 1050/1300 mm

Höhe 2000 mm



Bestückung	
1	Rollladen aus Kunststoff
4	Fachböden

**Info** weitere Informationen zu den Euroboxen finden Sie ab S. 356



Lieferung inkl. einem varioSafe X mit Spraydoseneinsatz

B x T mm		Artikel-Nr.
1050 x 650	plusProdukt	402 01 011.**V

Höhe 2000 mm



Bestückung	
1	Rollladen aus Kunststoff
4	Fachböden

**Info** weitere Informationen zu den Euroboxen finden Sie ab S. 356

B x T mm		Artikel-Nr.
1300 x 650		402 01 013.**V

Gehäuse:

Deckel, Boden und Fronten: **Genauere Infos Seite 39**

RAL 7035 – lichtgrau	RAL 5010 – enzyanblau	RAL 7035 – lichtgrau	RAL 3004 – purpurrot	RAL 7016 – anthrazitgrau

# cubio | Systemschränke mit Schiebetüren Breite 1300 mm

## Systemschränke mit Schiebetüren



- hochwertiger Schließzylinder mit werkzeuglos austauschbarem Wechselzylinder
- bestückbar mit Fachböden, Tablaren, Innenschubladen, sowie umfangreichem bott cubio Schrankzubehör
- die Schiebetüren sind mit Mitnehmer ausgestattet – somit ist gleichzeitiges Bewegen beider Flügel möglich
- ruhiges Schließen durch Schiebetüren mit weichen Anschlagdämpfungen
- keine störenden Flügeltüren in geöffnetem Zustand
- wenig Platzbedarf vor dem Schrank notwendig
- Tragfähigkeit bis zu 1,5 Tonnen
- größter Stauraum mit maximalem Nutzvolumen
- offener Rahmen als Mitteltrennwand
- Mitteltrennwand eignet sich zur Bestückung mit Ausziehtablaren, Einzelschubladen und Fachböden



## Höhe 2000 mm



Bestückung	
2	Schiebetüren
4	Fachböden

**Info** weitere Informationen zu den Euroboxen finden Sie ab S. 356

B x T mm	Artikel-Nr.	
1300 x 650	400 22 065.*V	

# cubio | Systemschränke mit Schiebetüren Breite 1600 mm

## Höhe 2000 mm



Bestückung	
2	Schiebetüren
1	Mitteltrennwand
1	Einlegeboden
	Fachböden (Anzahl siehe Tabelle)
	Systembreite 2x 800 mm

**Info** weitere Informationen zu den Euroboxen finden Sie ab S. 356

B x T mm	Anzahl Fachböden	Artikel-Nr.	
1600 x 650	6	400 23 008.**V	
1600 x 650	8	400 23 009.**V	

## Höhe 2000 mm



Bestückung	
2	Schiebetüren
4	Innenschubladen mit Fronthöhe 125 mm
1	Mitteltrennwand
1	Einlegeboden
6	Fachböden
	Systembreite 2x 800 mm

**Info** weitere Informationen zu den Euroboxen finden Sie ab S. 356

**Info** Schubladeneinteilungsmaterial ab Seite 74

B x T mm	Anzahl Fachböden	Artikel-Nr.	
1600 x 650	6	400 23 015.**V	

Gehäuse:

Deckel, Boden und Fronten: **Genauere Infos Seite 39**



ESD-Version verfügbar

RAL 7035 – lichtgrau	RAL 5010 – enzianblau .11	RAL 7035 – lichtgrau .16	RAL 3004 – purpurrot .24	RAL 7016 – anthrazitgrau .19	RAL 7035 – lichtgrau .20
----------------------	---------------------------	--------------------------	--------------------------	------------------------------	--------------------------

# cubio | Systemschränke mit Vertikalauszug Breite 1050 mm

## Systemschränke mit Vertikalauszug



- mit 2 oder 4 beidseitig bestückbaren Vertikalauszügen mit perfo-Lochung
- perfekte Organisation und übersichtliche Anordnung
- große perfo Fläche auf minimalem Raumbedarf
- Nutzlast: 120 kg je Vertikalauszug
- für sicheres Laden und Bewegen hoher Lasten
- Schwerlastauszug mit Vollauszug für komfortablen Zugriff
- ergonomische Griffmulden an jedem Vertikalauszug
- serienmäßige Auszugssperre – für den sicheren Stand, kann immer nur 1 Vertikalauszug ausgezogen werden
- wahlweise Flügeltüren oder Flügeltüren mit Makrolonscheiben



## Höhe 2000 mm

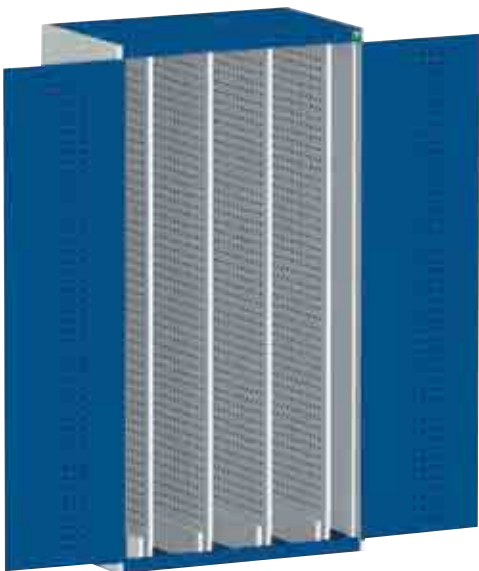

- 2 Flügeltüren
- Vertikalauszüge mit perfo Lochung
- Schrankhöhe 2000 mm
- Nutzhöhe 1800 mm



Lieferung inkl. einem varioSafe X mit Spraydoseneinsatz

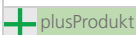

Ausführung Türen	B x T mm	Anzahl Auszüge	max. bestückbare Fläche der Auszüge	Artikel-Nr.	
mit perfo Lochung	1050 x 650	2	3,44 m <sup>2</sup>	403 01 007.**V	
	1050 x 650	4	6,88 m <sup>2</sup>	403 01 050.**V	
mit Makrolonscheiben	1050 x 650	2	3,44 m <sup>2</sup>	403 01 008.**V	
	 1050 x 650	4	6,88 m <sup>2</sup>	403 01 051.**V	

Gehäuse:

Deckel, Boden und Fronten: **Genauere Infos Seite 39**



ESD-Version verfügbar

## cubioPIN elektronisches Schließsystem



- elektronisches Codeschloss für cubio Flügeltürschränke
- schlüsselfreie Vergabe von Zugangsberechtigungen
- Öffnung durch Codeeingabe
- Schließung durch Drehen des Verschlusses
- PreLock-Funktion zum Öffnen und Schließen ohne Codeeingabe
- bis zu 100 individuelle 4- bis 8-stellige PIN-Codes programmierbar
- Vergabe und Entzug von Zugangsberechtigungen über Mastercode und PUK
- Energieversorgung über drei 1,5 V AA-Batterien, im Lieferumfang enthalten
- Nutzungsdauer der Batterie bis zu 5 Jahre
- Warnanzeige bei schwacher Batterie
- problemlose Nachrüstung bei vorhandenen Flügeltürschränken möglich



**Info** passende Programmiersoftware für erweiterte Funktionen Seite 44

Bezeichnung	Artikel-Nr.	
cubioPIN für Flügeltürschränke	126 02 063.90M	
cubioPIN für Flügeltürschränke zur Nachrüstung schon vorhandener Schränke	126 02 063.90V	

## Schlüssel und Schlösser für mechanische Schließsysteme

### Ersatzschlüssel



Artikel-Nr.	
126 03 016.51V	

- Bitte Schloss-Nr. angeben
- Material: Messing, glanzvernickelt

### Wechselschlüssel



Artikel-Nr.	
126 03 018.51V	

- zum Einbau und Tausch von Wechselzylindern
- Material: Messing, glanzvernickelt
- ohne Schließfunktion

### Wechselzylinder inkl. 2 Schlüssel



Artikel-Nr.	
126 02 039.51V	

- Wechselzylinder zum nachträglichen Einbau oder Tausch von Schlössern, bitte Schloss-Nr. angeben
- Einbau oder Tausch nur mit Wechselschlüssel möglich

Gestaltung von Haupt- und Gruppenschließanlagen optional möglich

cubio

## Schlitzaufsatz für Flügeltüren



- zur Aufnahme von bottBoxen und Sichtlagerkästen
- flexible Montage an Befestigungspunkten in der Flügeltüre
- Höhe 267 mm
- Montage auch einzelner perfo Schlitzplatten möglich
- Farbe: lichtgrau (RAL7035)

für Systembreite mm	VE	Max. Bestückung für Schrankhöhe mm			Artikel-Nr.
		800	1000	2000	
800	2	4	4	12	430 05 019.16V
1050	2	4	4	12	430 05 020.16V
1300	2	4	4	12	430 05 021.16V

## Kleiderstange



- über Halter in den Seitenteilen einsteckbar
- höhenverstellbar im 25-mm-Systemraster
- tiefenverstellbar im 100-mm-Raster
- ab Schranktiefe 650 mm können Kleiderbügel verwendet werden
- 6 Haken im Set enthalten
- Farben:  
Stange: Aluminium eloxiert  
Haken: Stahl glanzverzinkt

für Systembreite mm	für Systemtiefe mm	Artikel-Nr.
1050	525	410 10 045.16V
	650	410 10 046.16V
1300	525	410 10 049.16V
	650	410 10 050.16V

## Rückwandpanel mit perfo Lochung

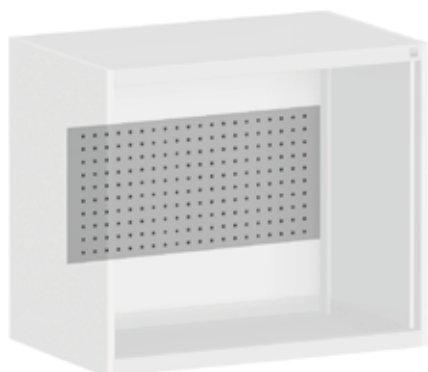

- zur Aufnahme von perfo Haltern
- Montage hinter Fachboden, Innenschublade, Einlegeplatte aus Buche-Multiplex und Auszugstablar möglich
- max. verplanbare Einbauhöhe = Gehäusehöhe - 100 mm
- Montage auch einzelner perfo Lochplatten möglich
- Farbe: lichtgrau (RAL 7035)

für Systembreite mm	Plattenhöhe mm	Max. Bestückung für Schrankhöhe mm				Artikel-Nr.	
		800	1000	2000	2000		
1050	350	2	-	3	2	430 05 004.16M	
	400	-	-	1	3	430 05 005.16M	
	450	-	2	1	-	430 05 006.16M	
1300	350	2	-	3	2	430 05 007.16M	
	400	-	-	1	3	430 05 008.16M	
	450	-	2	1	-	430 05 009.16M	
Gesamtanzahl Panels:		2	2	5	5		

## Rückwandpanel mit perfo Schlitzprägung

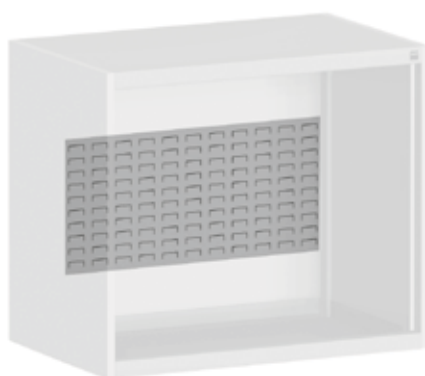

- zur Aufnahme von bottBoxen und Sichtlagerkästen
- Einlegen von Fachböden vor Rückwandpanels nur in Höhe der Stoßkante zweier Rückwandpanels möglich
- Montage hinter Innenschublade und Einlegeplatte aus Buche-Multiplex nicht möglich
- max. verplanbare Einbauhöhe = Gehäusehöhe - 100 mm
- Montage auch einzelner perfo Schlitzplatten möglich
- Farbe: lichtgrau (RAL 7035)

für Systembreite mm	Plattenhöhe mm	Max. Bestückung für Schrankhöhe mm			Artikel-Nr.	
		800	1000	2000		
1050	350	2	-	2	430 05 013.16M	
	400	-	2	3	430 05 014.16M	
1300	350	2	-	2	430 05 016.16M	
	400	-	2	3	430 05 017.16M	
Gesamtanzahl Panels:		2	2	5		

# cubio | Zubehör für Schubladen- und Systemschränke

## Einlegeböden



- zum Einlegen in den Gehäuseboden
- ebene Fläche zum einfachen Be- und Entladen von Gegenständen
- Höhe: 64 mm
- Oberfläche: verzinkt

für Systembreite mm	für Systemtiefe mm	Artikel-Nr.	
525	525	421 01 030.51M	
	650	421 01 031.51M	
650	525	421 01 034.51M	
	650	421 01 035.51M	
800	525	421 01 038.51M	
	650	421 01 039.51M	
1050	650	421 01 043.51M	
	750	421 01 044.51M	
1300	650	421 01 047.51M	
	750	421 01 048.51M	

## Fachböden



- zwei Auflegewinkel zur Montage im 25-mm-Raster
- Tragfähigkeit: 100 kg, ab Breite 1300 mm 160 kg
- Oberfläche: verzinkt

für Systembreite mm	für Systemtiefe mm	Artikel-Nr.	
525	525	421 01 006.51M	
	650	421 01 007.51M	
650	525	421 01 010.51M	
	650	421 01 011.51M	
800	525	421 01 014.51M	
	650	421 01 015.51M	
1050	650	421 01 019.51M	
	750	421 01 020.51M	
1300	650	421 01 023.51M	
	750	421 01 024.51M	





cubio

## cubio | Zubehör für Schubladen- und Systemschränke

### Auszugstablare



- mit 3-seitiger Aufkantung
- im 25 mm-Raster montierbar
- Normallastauszug 75 kg Tragkraft, Vollauszug
- Schwerlastauszug 200 kg Tragkraft, Vollauszug
- Farbe: lichtgrau (RAL 7035)

#### Normallastauszug

für Systembreite mm	für Systemtiefe mm	Höhe mm	Artikel-Nr.
525	650	50	405 22 083.16M
650	650	50	405 22 085.16M
800	650	50	405 22 087.16M
1050	650	50	405 22 089.16M
1300	650	50	405 22 091.16M

#### Schwerlastauszug

für Systembreite mm	für Systemtiefe mm	Höhe mm	Artikel-Nr.
800	650	75	405 22 088.16M
1050	650	75	405 22 090.16M
1300	650	75	405 22 092.16M



## Innenschubladen



- Schublade zur individuellen Bestückung eines Leergehäuses
- Normallastauszug 75 kg Tragkraft, Vollauszug
- Schwerlastauszug 200 kg Tragkraft, Vollauszug
- Farbe: lichtgrau (RAL 7035)

**Info** Schubladeneinteilungsmaterial ab Seite 74

### Normallastauszug

für Systembreite mm	für Systemtiefe mm	Fronthöhe mm	Artikel-Nr.	
525	650	125	405 22 029.16M	
		175	405 22 031.16M	
650	650	125	405 22 033.16M	
		175	405 22 035.16M	
800	650	125	405 22 037.16M	
		175	405 22 039.16M	
1050	650	125	405 22 041.16M	
		175	405 22 043.16M	
1300	650	125	405 22 045.16M	
		175	405 22 047.16M	

### Schwerlastauszug

für Systembreite mm	für Systemtiefe mm	Fronthöhe mm	Artikel-Nr.	
800	650	125	405 22 038.16M	
		175	405 22 040.16M	
1050	650	125	405 22 042.16M	
		175	405 22 044.16M	
1300	650	125	405 22 046.16M	
		175	405 22 048.16M	

cubio

## Sockel mit Niveauegleich



- 4 Traversen zur Montage am Gehäuseboden
- Grundhöhe: 50 mm
- 4 Stellfüße mit Einstellmöglichkeit von 0 bis +40 mm
- Bodenbefestigung möglich
- Tragfähigkeit: 1 Tonne
- Farbe: schwarzgrau
- optional mit Blende



### mit Blende

für Systembreite mm	für Systemtiefe mm	Artikel-Nr.	
525	525	414 30 107.70M	
	650	414 30 108.70M	
650	525	414 30 110.70M	
	650	414 30 111.70M	
800	525	414 30 113.70M	
	650	414 30 114.70M	
	750	414 30 115.70M	
1050	400	414 30 116.70M	
	525	414 30 117.70M	
	650	414 30 118.70M	
	750	414 30 119.70M	
1300	525	414 30 120.70M	
	650	414 30 121.70M	
	750	414 30 122.70M	
1600	650	414 30 124.70M	

### ohne Blende

für Systembreite mm	für Systemtiefe mm	Artikel-Nr.	
525	525	414 30 086.70M	
	650	414 30 087.70M	
650	525	414 30 089.70M	
	650	414 30 090.70M	
800	525	414 30 092.70M	
	650	414 30 093.70M	
	750	414 30 094.70M	
1050	400	414 30 095.70M	
	525	414 30 096.70M	
	650	414 30 097.70M	
	750	414 30 098.70M	
1300	525	414 30 099.70M	
	650	414 30 100.70M	
	750	414 30 101.70M	
1600	650	414 30 103.70M	

## Staplersockel



- 2 Traversen zur Montage am Gehäuseboden
- abnehmbare Frontblende
- Höhe: 100 mm
- Tragfähigkeit: 1 Tonne
- Farbe: lichtgrau (RAL 7035)

für Systembreite mm	für Systemtiefe mm	Artikel-Nr.	
650	650	414 30 008.16M	
800	525	414 30 005.16M	
	650	414 30 009.16M	
	750	414 30 013.16M	
	525	414 30 006.16M	
1050	650	414 30 010.16M	
	750	414 30 014.16M	
	525	414 30 007.16M	
1300	650	414 30 011.16M	
	750	414 30 015.16M	

## Schrankauflage mit 4-seitigem Abrollrand



- zur Montage auf Gehäusedeckel
- eingelegter, rutschhemmender Kunststoffbelag
- Höhe: 15 mm
- Farben  
Auflage: lichtgrau (RAL 7035)  
Belag: anthrazit

für Systembreite mm	für Systemtiefe mm	Artikel-Nr.	
525	525	421 02 005.16M	
	650	421 02 006.16M	
650	525	421 02 006.16M	
	650	421 02 008.16M	
800	525	421 02 011.16M	
	650	421 02 012.16M	
	750	421 02 013.16M	
1050	525	421 02 015.16M	
	650	421 02 016.16M	
	750	421 02 017.16M	
1300	525	421 02 019.16M	
	650	421 02 020.16M	
	750	421 02 021.16M	

cubio

## cubio Hängeschränke



- robuste und stabile Stahlblechkonstruktion
- Rückwand je nach Ausführung mit perfo Lochung oder Schlitzprägung
- Türen innen mit perfo Lochung
- Nutztiefe: 300 mm
- Farbe des Gehäuses: lichtgrau (RAL 7035)

## mit perfo Lochplatten

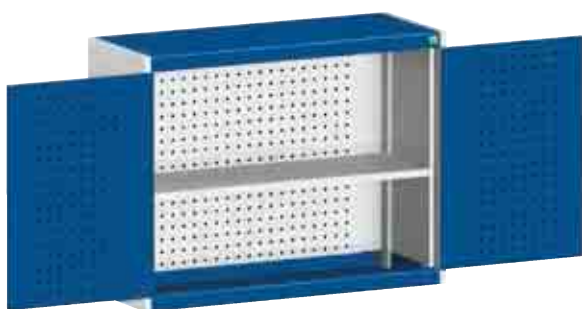

**Info** weitere Informationen zu Haken und Haltern ab S. 406

Abb. zeigt Hängeschränk mit Fachboden

Flügeltüren	Rückwand	Zubehör	Abmessungen B x T x H mm	Artikel-Nr.	
innen mit perfo Lochung	mit perfo Lochung	–	1050 x 325 x 700	400 31 053.**V	
innen mit perfo Lochung	mit perfo Lochung	Fachboden	1050 x 325 x 700	400 31 054.**V	
innen mit perfo Lochung	mit perfo Lochung	perfo Haltersortiment PL37	1050 x 325 x 700	400 31 055.**V	

# cubio | Hängeschränke

## mit perfo Schlitzplatten



**Info** weitere Informationen zu den bottBoxen finden Sie ab S. 344

Flügeltüren	Rückwand	Zubehör	Abmessungen B x T x H mm	Artikel-Nr.	
innen mit perfo Lochung	mit perfo Schlitzprägung	18 bottBoxen	1050 x 325 x 700	400 31 070.**V	

## mit perfo Schlitzplatten



**Info** weitere Informationen zu den bottBoxen finden Sie ab S. 344

Abb. zeigt Hängeschränk mit bottBoxen

Klapptür	Rückwand	Zubehör	Abmessungen B x T x H mm	Artikel-Nr.	
nach oben öffnend	mit perfo Schlitzprägung	–	800 x 325 x 600	400 31 071.**V	
nach oben öffnend	mit perfo Schlitzprägung	mit 12 bottBoxen	800 x 325 x 600	400 31 072.**V	

**Gehäuse:**

**Deckel, Boden und Fronten: Genaue Infos Seite 39**

RAL 7035 – lichtgrau	.11	RAL 7035 – lichtgrau	.24	.19
	RAL 5010 – enzianblau		RAL 3004 – purpurrot	RAL 7016 – anthrazitgrau

cubio

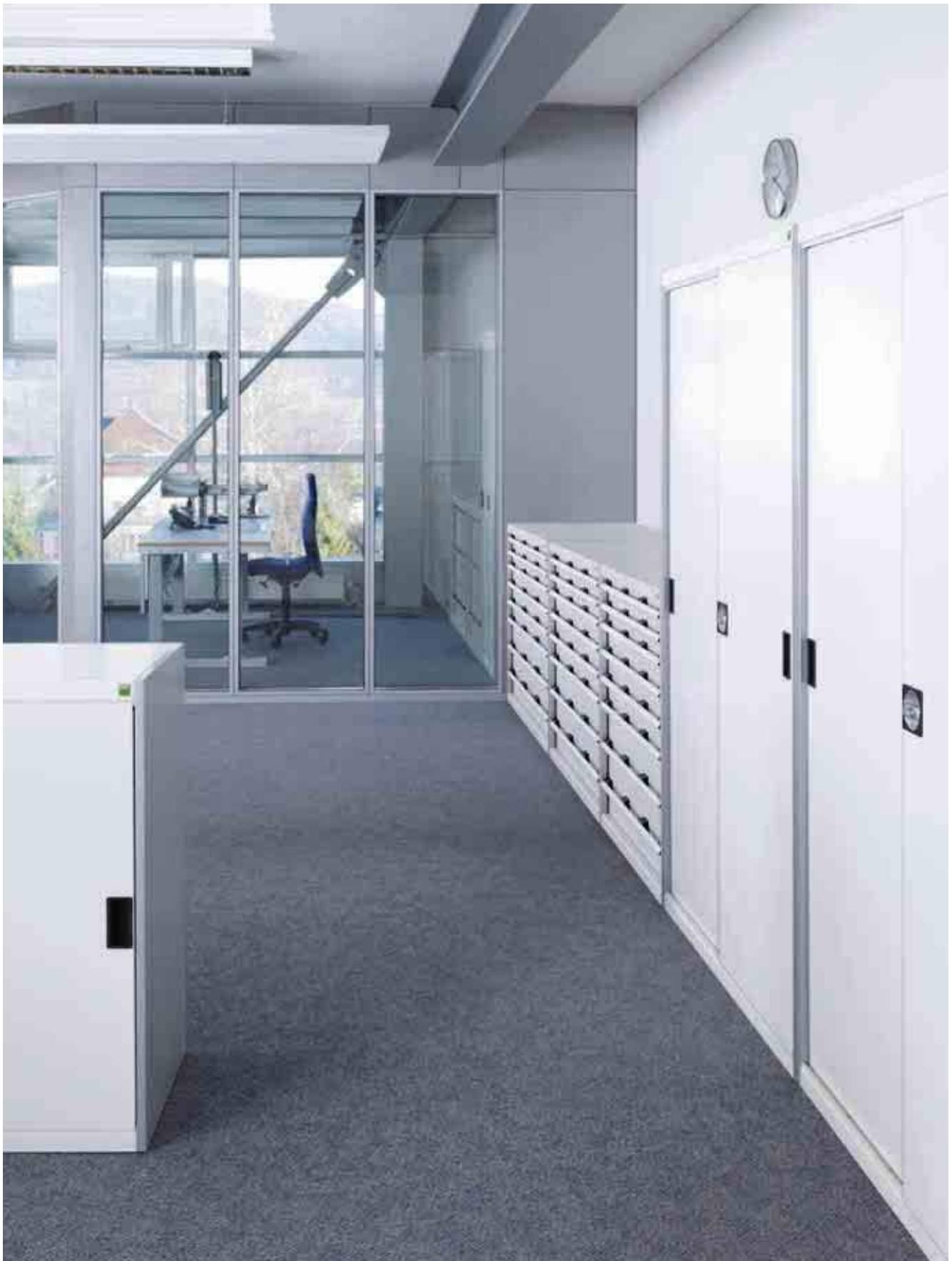



## Computerterminal



- kompakte Arbeitsstation zum Einsatz in Werkstatt, Versand, QS oder Fertigung
- großvolumiger Unterschrank mit abschließbaren Flügeltüren und höhenverstellbarem Fachboden, sowie montierte 6-fach-Steckdosenleiste mit Ein/Aus-Schalter
- zurückgesetzter Monitoraufsatz mit Flügeltür und Sichtfenster
- geeignet für Monitore bis 600 mm/23 Zoll Bilddiagonale
- integrierte Tastaturschublade mit Handballenauflage und beidseitig aus der Schublade ausziehbarer Ablagen, B 300 x T 210 mm, für Maus oder Unterlagen
- Zentralschloss für Schublade und Flügeltür mit Sichtfenster
- wahlweise Rückwand mit Aktivlüftung (230V) und Filtereinsatz oder Passivlüftung über Lüftungslamellen

Ausführung	Abmessungen B x T x H mm	Artikel-Nr.	
mit Aktivlüftung (230V)	800 x 650 x 1700	400 32 005.**V	
mit Passivlüftung	800 x 650 x 1700	400 32 006.**V	
Rollensatz	800 x 650 x 150	414 30 077.10	

## Monitoraufsatz



- zum Aufsetzen auf Werkbänke und Schränke
- Flügeltür mit Sichtfenster
- geeignet für Monitore bis 600 mm/23 Zoll Bilddiagonale
- integrierte Tastaturschublade mit Handballenauflage und beidseitig aus der Schublade ausziehbarer Ablagen, B 300 x T 210 mm, für Maus oder Unterlagen
- Zentralschloss für Schublade und Flügeltür
- Passivlüftung über Lüftungslamellen

Ausführung	Abmessungen B x T x H mm	Artikel-Nr.	
mit Passivlüftung	800 x 325 x 800	400 32 007.**V	

### Gehäuse:

### Deckel, Boden und Fronten: Genaue Infos Seite 39

RAL 7035 – lichtgrau	RAL 5010 – enzyanblau	RAL 7035 – lichtgrau	RAL 3004 – purpurrot	RAL 7016 – anthrazitgrau

## Werkstattwagen



- B 800 x T 525 x H 1065 mm
- max. Schubladentraglast 40 kg
- robuste Kunststoffauflage mit Abrollrand
- Sicherheits-Auszugssperre inkl. Ausfallschutz zum Schutz vor Kippen des Werkzeugwagens
- optional seitlich mit perfo Lochplatte oder perfo Tresor
- Farbe:  
lichtgrau (RAL 7035)  
anthrazitgrau (RAL 7016)



Ausführung	Schubladen Ausführung	Artikel-Nr.	
6 Schubladen	2x 75, 3x 150, 1x 200	450 05 025.**V	
6 Schubladen / perfo Lochplatte	2x 75, 3x 150, 1x 200	450 05 027.**V	
6 Schubladen / perfo Tresor	2x 75, 3x 150, 1x 200	450 05 028.**V	
7 Schubladen	2x 75, 3x 100, 1x 150, 1x 200	450 05 026.**V	
7 Schubladen / perfo Lochplatte	2x 75, 3x 100, 1x 150, 1x 200	450 05 029.**V	
7 Schubladen / perfo Tresor	2x 75, 3x 100, 1x 150, 1x 200	450 05 030.**V	
cubioPIN elektronisches Schließsystem für Schubladenschränke - Hinweise S. 44			126 02 053.90M



bott Servicewelten – cubio Betriebseinrichtungen für Kfz- und Servicewerkstätten

## Kompaktarbeitsplatz



- kompakte Arbeitsstation zum Einsatz in Werkstatt, Versand, QS oder Fertigung
- abschließbarer Unterschrank mit Flügeltür oder Rollladen
- Werkbankfuß mit Vollverkleidung
- vollverkleideter, abschließbarer Arbeitsbereich mit Rollladen
- höhenverstellbare Arbeitsplatten aus direktbeschichteter Spanplatte, lichtgrau
- höhenverstellbarer, tiefenverschiebbarer Fachboden in halber Tiefe mit integrierter 18W-Leuchte
- 6-fach-Steckdosenleiste mit Ein/Aus-Schalter
- mit Stellfüßen für Niveaueausgleich -15 bis +10 mm
- Abmessungen: Breite 1300 x Tiefe 650 x Höhe 2050 mm
- Farben:  
lichtgrau (RAL 7035)  
anthrazitgrau (RAL 7016)

### Kompaktarbeitsplatz mit Rollladenschrank



### Kompaktarbeitsplatz mit Flügeltürschrank



Ausführung Unterschrank	Artikel-Nr.	
Grundausführung	402 01 025.**V	
inkl. Fachboden und Einlegeboden	402 01 027.**V	
inkl. Innenschublade 125 mm und Auszugstablär	402 01 029.**V	

Ausführung Unterschrank	Artikel-Nr.	
Grundausführung	402 01 026.**V	
inkl. Fachboden und Einlegeboden	402 01 028.**V	

Gehäuse, Deckel, Boden und Fronten: **Genauere Infos Seite 39**

cubio

# Cubio Systemwerkbanke



flexible Konfiguration | durchgängiges Schließsystem | hohe Standfestigkeit



Elemente

- modulares System zur Gestaltung von Werkbänken in Einzel- und Reihenbauweise sowie 6-Eck-Gruppenarbeitsplätze
- Tragfähigkeit bis max. 1,5 Tonnen
- massive Rotbuche- oder Buche-Multiplex-Arbeitsplatte geölt – Stärke 40 mm
- höhenverstellbare (von 700 - 1100 mm) und fahrbare Werkbankfüße



Aufbauten für Werkbankplatten

- Modulare avero Aufnahmerahmen mit vielseitigem avero-Zubehör
- perfo Aufsatzrahmen zur Bereitstellung von Material und Werkzeug



Schubladen

- alle Schubladen mit Vollauszug und 40 mm Überauszug
- Normallastauszug mit 75 kg Tragkraft
- Schwerlastauszug mit 200 kg Tragkraft
- optional elektronisches Schließsystem cubioPIN
- ergonomischer Bügelgriff mit Zugriff von oben und unten
- Fachböden und Ausziehtabläre für Werkbankunterschranke mit Flügeltür



Zubehör

- seitliche perfo Panels, perfo Rückwände
- Ablageböden
- Bürstenauflagen
- Arbeitsplattenabschlüsse



**Achten Sie auf dieses Zeichen!**  
 Produkte, die mit diesem »plus« gekennzeichnet sind, beinhalten im Lieferumfang einen varioSafe X mit Spraydoseneinsatz.  
 (Nähere Informationen siehe Seite 2-3)



cubio

# cubio Werkbänke in der Praxis



## cubio | Werkbänke in der Praxis



Berufsbilder ändern sich mit der Weiterentwicklung von Technologien. Doch eines bleibt gleich, am Beginn jeder Karriere steht eine solide Ausbildung.

Mit ihrer robusten Bauweise und den speziell für Ausbildungsplätze entwickelten Elementen macht sich cubio zum perfekten Begleiter beim Start in den beruflichen Alltag. Die solide Konstruktion sichert der Bildungseinrichtung den langfristigen Erhalt ihrer Investition. Die Nutzung der präzisen Funktionen prägt das Qualitätsbewusstsein der Nachwuchskräfte. Das Erscheinungsbild von cubio erzeugt Wohlbefinden und vermittelt Wertschätzung gegenüber den Leistungsträgern von morgen.



## Komplettvarianten Systemwerkbänke mit Aufnahmerahmen



- Systemwerkbank 2000 x 750 mm
- höheinstellbare Fußelemente
- Arbeitsplatte Buche-Multiplex
- mittiger Aufnahmerahmen Breite 900 mm mit: perfo Lochplatte, Ablage mit 6x bottBoxen 1-3-165, Ausleger mit Langfeldleuchte 2x 18 W
- seitliche Schwenkrahmen mit: 2x Ablagen mit 4x bottBoxen 1-3-165, 2x perfo Lochplatten
- optionale Ausführung mit Schubladenschrank



Lieferung inkl. einem varioSafe X mit Spraydoseneinsatz



Abmessungen B x T x H mm	Ausführung	Artikel-Nr.	
2000 x 750 x 740 - 1140 / 2097 - 2497	ohne Schubladenschrank	410 03 558.16V	
2000 x 750 x 740 - 1140 / 2097 - 2497	mit Schubladenschrank	410 03 563.16V	plusProdukt

## Komplettvarianten Systemwerkbänke mit Aufnahmerahmen



- Systemwerkbank 2000 x 750 mm
- höheinstellbare Fußelemente
- Arbeitsplatte Buche-Multiplex
- mittiger Aufnahmerahmen Breite 1800 mm mit: perfo Lochplatte, Ablage mit 13x bottBoxen 1-3-165
- optionale Ausführung mit Schubladenschrank



Lieferung inkl. einem varioSafe X mit Spraydoseneinsatz



**Info** weitere Informationen zu den bottBoxen finden Sie ab S. 344

Abmessungen B x T x H mm	Ausführung	Artikel-Nr.	
2000 x 750 x 740 - 1140 / 2097 - 2497	ohne Schubladenschrank	410 03 556.16V	
2000 x 750 x 740 - 1140 / 2097 - 2497	mit Schubladenschrank	410 03 561.16V	plusProdukt



## Komplettvarianten Systemwerkbenke mit Aufnahmerahmen



- Systemwerkbank 2000 x 750 mm
- höheinstellbare Fußelemente
- Arbeitsplatte Buche-Multiplex
- Aufnahmerahmen Breite 1350 mm mit: perfo Lochplatte, Ablage mit 10x bottBoxen 1-3-165,
- seitlicher Schwenkrahmen mit: Ablagen mit 4x bottBoxen 1-3-165 perfo Lochplatten
- optionale Ausführung mit Schubladenschrank



**Info** weitere Informationen zu den bottBoxen finden Sie ab S. 344

Abmessungen B x T x H mm	Ausführung	Artikel-Nr.	
2000 x 750 x 740 - 1140 / 2097 - 2497	ohne Schubladenschrank	410 03 557.16V	
2000 x 750 x 740 - 1140 / 2097 - 2497	mit Schubladenschrank	410 03 562.16V	



## Komplettvarianten Systemwerkbänke mit Aufsatzrahmen



- Systemwerkbank 2000 x 750 mm
- höheinstellbare Fußelemente
- Arbeitsplatte Buche-Multiplex
- Aufsatzrahmen mit: perfo Schlitzplatte, 8x bottBoxen 1-1-65, 16x bottBoxen 1-2-90, 12x bottBoxen 1-3-165
- optionale Ausführung mit Schubladenschrank



Lieferung inkl.  
einem varioSafe X  
mit Spraydoseneinsatz



**Info** weitere Informationen zu den bottBoxen finden Sie ab S. 344

Abmessungen  
B x T x H mm

2000 x 750 x 740 - 1140 / 1220 - 1620

2000 x 750 x 740 - 1140 / 1220 - 1620

 plusProdukt

Ausführung

ohne Schubladenschrank

mit Schubladenschrank

Artikel-Nr.

410 03 555.16V

410 03 560.16V

## Komplettvarianten Systemwerkbänke mit Aufsatzrahmen



- Systemwerkbank 2000 x 750 mm
- höheinstellbare Fußelemente
- Arbeitsplatte Buche-Multiplex
- Aufsatzrahmen mit: perfo Hakenset PL30
- optionale Ausführung mit Schubladenschrank



- optionale Ausführung mit Schubladenschrank



**Info** passende Haken und Halter finden Sie ab Seite 396

Abmessungen  
B x T x H mm

2000 x 750 x 740 - 1140 / 2097 - 2497

2000 x 750 x 740 - 1140 / 2097 - 2497

Ausführung

ohne Schubladenschrank

mit Schubladenschrank

Artikel-Nr.

410 03 554.16V

410 03 559.16V



weitere unterschiedliche Arbeitsplatten im Lieferprogramm

cupio

# cubio | Systemwerkbänke Breite 1500/2000 mm

## Systemwerkbänke mit einstellbarer Arbeitshöhe

Bestückung	
2	höhereinstellbare Fußelemente
2	Querstreben (oben)
1	Schubladenschrank, 3 Schubladen mit Normallastauszug



Bestückung	
2	höhereinstellbare Fußelemente
3	Querstreben (2x oben, 1x unten)
1	Schubladenschrank, 4 Schubladen mit Normallastauszug



### Breite 1500 x Tiefe 750 x Höhe 740 - 1140 mm

Höhe einstellbar mm	Arbeitsplatte	Artikel-Nr.	
740-1140	Rotbuche	410 03 471.**V	
740-1140	Multiplex	410 03 536.**V	

<input type="checkbox"/> 1 <input type="checkbox"/> 2 <input type="checkbox"/> 3 <input type="checkbox"/> 4 <input type="checkbox"/> 5 <input type="checkbox"/> OK	optional mit cubioPIN	126 02 053.90M	
--	-----------------------	----------------	--

### Breite 1500 x Tiefe 750 x Höhe 740 - 1140 mm

Höhe einstellbar mm	Arbeitsplatte	Artikel-Nr.	
740-1140	Rotbuche	410 03 167.**V	
740-1140	Multiplex	410 03 166.**V	

<input type="checkbox"/> 1 <input type="checkbox"/> 2 <input type="checkbox"/> 3 <input type="checkbox"/> 4 <input type="checkbox"/> 5 <input type="checkbox"/> OK	optional mit cubioPIN	126 02 053.90M	
--	-----------------------	----------------	--

### Breite 2000 x Tiefe 750 x Höhe 740 - 1140 mm

Höhe einstellbar mm	Arbeitsplatte	Artikel-Nr.	
740-1140	Rotbuche	410 03 473.**V	
740-1140	Multiplex	410 03 537.**V	

<input type="checkbox"/> 1 <input type="checkbox"/> 2 <input type="checkbox"/> 3 <input type="checkbox"/> 4 <input type="checkbox"/> 5 <input type="checkbox"/> OK	optional mit cubioPIN	126 02 053.90M	
--	-----------------------	----------------	--

### Breite 2000 x Tiefe 750 x Höhe 740 - 1140 mm

Höhe einstellbar mm	Arbeitsplatte	Artikel-Nr.	
740-1140	Rotbuche	410 03 263.**V	
740-1140	Multiplex	410 03 262.**V	

<input type="checkbox"/> 1 <input type="checkbox"/> 2 <input type="checkbox"/> 3 <input type="checkbox"/> 4 <input type="checkbox"/> 5 <input type="checkbox"/> OK	optional mit cubioPIN	126 02 053.90M	
--	-----------------------	----------------	--



# cubio | Systemwerkbenke Breite 1500/2000 mm

## Systemwerkbenke mit fixer Arbeitshöhe

Bestückung	
1	Fußelement
1	Schubladenschrank, 5 Schubladen mit Normallastauszug



Breite 1500 x Tiefe 750 x Höhe 840 mm			
Höhe mm	Arbeitsplatte	Artikel-Nr.	
840	Rotbuche	410 03 446.**V	
840	Multiplex	410 03 315.**V	

1 2 3 4 5 OK	optional mit cubioPIN	126 02 053.90M	
--------------	-----------------------	----------------	--

Breite 2000 x Tiefe 750 x Höhe 840 mm			
Höhe mm	Arbeitsplatte	Artikel-Nr.	
840	<b>plusProdukt</b> Rotbuche	410 03 454.**V	
840	Multiplex	410 03 323.**V	

1 2 3 4 5 OK	optional mit cubioPIN	126 02 053.90M	
--------------	-----------------------	----------------	--



Lieferung inkl. einem varioSafe X mit Spraydoseneinsatz

Bestückung	
1	Schubladenschrank, 6 Schubladen mit Normallastauszug
1	Schubladenschrank, 7 Schubladen mit Normallastauszug

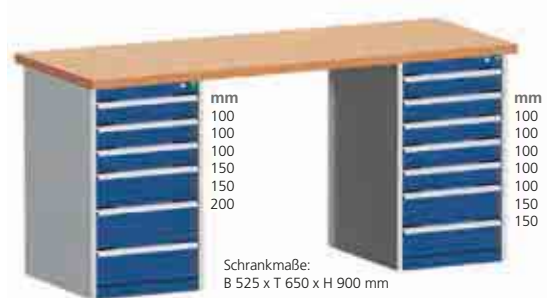

Breite 2000 x Tiefe 750 x Höhe 940 mm			
Höhe mm	Arbeitsplatte	Artikel-Nr.	
940	Rotbuche	410 03 518.**V	
940	Multiplex	410 03 517.**V	

1 2 3 4 5 OK	optional mit cubioPIN	126 02 053.90M	
--------------	-----------------------	----------------	--

\*pro Schubladenschrank

Bestückung	
1	Schubladenschrank, 5 Schubladen mit Normallastauszug
1	Schubladenschrank, 2 Schubladen mit Normallastauszug, 1 Flügeltür



Breite 2000 x Tiefe 750 x Höhe 840 mm			
Höhe mm	Arbeitsplatte	Artikel-Nr.	
840	Rotbuche	410 03 242.**V	
840	Multiplex	410 03 241.**V	

1 2 3 4 5 OK	optional mit cubioPIN	126 02 053.90M	
--------------	-----------------------	----------------	--

\*pro Schubladenschrank

<b>Info</b>	Schubladeneinteilungsmaterial ab Seite 74
	Beachten Sie bei Auswahl der Arbeitsplatten unsere Gebrauchs- und Verwendungshinweise: <a href="http://www.bott.de/arbeitsplatten">www.bott.de/arbeitsplatten</a>

<b>Gehäuse:</b>	<b>Deckel, Boden und Fronten: Genaue Infos Seite 39</b>
RAL 7035 – lichtgrau	RAL 5010 – enzianblau .11
	RAL 7035 – lichtgrau .16
	RAL 3004 – purpurrot .24
	RAL 7016 – anthrazitgrau .19

cubio

## Systemwerkbenke mit hydraulischer Höhenverstellung durch Elektromotor



- großer Höhenverstellbereich von 380 mm zur Einstellung der optimalen Arbeitshöhe
- hydraulische Höhenverstellung mit Elektromotor über Bedienpanel
- zum Schutz vor Beschädigung kann das Bedienpanel hinter die Werkbankvorderkante eingeschoben werden
- inkl. Fußplatten zur Befestigung der Werkbank am Boden
- stabiler Tischunterbau
- Tragfähigkeit: 400 kg
- Gestellabmessungen auf die Standard-Werkbankgestelle abgestimmt, Einsatz der Ablageböden aus Stahlblech und Holz möglich
- 40 mm Arbeitsplatte geölt



Lieferung komplett montiert

Abmessungen B x T x H mm	Arbeitsplatten	Artikel-Nr.	
1500 x 750 x 680 – 1060	Rotbuche	410 03 308.16V	
1500 x 750 x 680 – 1060	Multiplex	410 03 307.16V	



## Systemwerkbenke mit hydraulischer Hohenverstellung durch Handkurbel



- großer Hohenverstellbereich von 380 mm zur Einstellung der optimalen Arbeitshöhe
- lastunabhängige, sehr leichte, hydraulische Hohenverstellung mit Handkurbel
- zum Schutz vor Beschädigung kann die Handkurbel hinter die Werkbankvorderkante eingeklappt werden
- inkl. Fußplatten zur Befestigung der Werkbank am Boden
- stabiler Tischunterbau
- Tragfähigkeit: 400 kg
- Gestellabmessungen auf die Standard-Werkbankgestelle abgestimmt, Einsatz der Ablageböden aus Stahlblech und Holz möglich
- 40 mm Arbeitsplatte geölt



Lieferung komplett montiert

Abmessungen B x T x H mm	Arbeitsplatten	Artikel-Nr.	
1500 x 750 x 680 – 1060	Rotbuche	410 03 306.16V	
1500 x 750 x 680 – 1060	Multiplex	410 03 305.16V	

## Systemwerkbenke mit einstellbarer Arbeitshöhe

Bestückung	
2	höhenstellbare Fußelemente von 740-1140 mm
3	Querstreben (2x oben, 1x unten)



Breite 1500 x Tiefe 750 x Höhe 740 - 1140 mm			
Höhe einstellbar mm	Arbeitsplatte	Artikel-Nr.	
740-1140	Rotbuche	410 03 119.16V	
740-1140	Multiplex	410 03 118.16V	

Bestückung	
2	höhenstellbare Fußelemente von 740-1140 mm
3	Querstreben (2x oben, 1x unten)



Breite 2000 x Tiefe 750 x Höhe 740 - 1140 mm			
Höhe einstellbar mm	Arbeitsplatte	Artikel-Nr.	
740-1140	Rotbuche	410 03 215.16V	
740-1140	Multiplex	410 03 214.16V	

**Info** Beachten Sie bei Auswahl der Arbeitsplatten unsere Gebrauchs- und Verwendungshinweise: [www.bott.de/arbeitsplatten](http://www.bott.de/arbeitsplatten)

cubio

# cubio | Fahrbare Systemwerkbenke Breite 1500/2000 mm

## Fahrbare Systemwerkbenke

Bestückung	
2	höhereinstellbare Fußelemente mit 4 Lenkrollen und Feststellern
3	Querstreben (2x oben, 1x unten)

Bestückung	
2	höhereinstellbare Fußelemente mit 4 Lenkrollen und Feststellern
3	Querstreben (2x oben, 1x unten)
1	Schubladenschrank, 3 Schubladen mit Normallastauszug

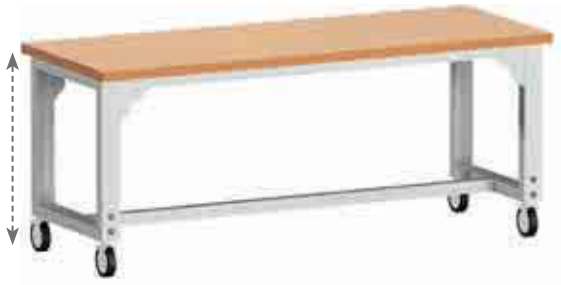

### Breite 1500 x Tiefe 750 x Höhe 840 - 1140 mm

Höhe einstellbar mm	Arbeitsplatte	Artikel-Nr.	
840-1140	Rotbuche	410 03 284.16V	
840-1140	Multiplex	410 03 283.16V	

Höhe einstellbar mm	Arbeitsplatte	Artikel-Nr.	
840-1140	Rotbuche	410 03 484.**V	
840-1140	Multiplex	410 03 539.**V	

### Breite 2000 x Tiefe 750 x Höhe 840 - 1140 mm

Höhe einstellbar mm	Arbeitsplatte	Artikel-Nr.	
840-1140	Rotbuche	410 03 293.16V	
840-1140	Multiplex	410 03 292.16V	

Höhe einstellbar mm	Arbeitsplatte	Artikel-Nr.	
840-1140	Rotbuche	410 03 485.**V	
840-1140	Multiplex	410 03 540.**V	

#### Info

Schubladeneinteilungsmaterial ab Seite 74

Beachten Sie bei Auswahl der Arbeitsplatten unsere Gebrauchs- und Verwendungshinweise: [www.bott.de/arbeitsplatten](http://www.bott.de/arbeitsplatten)





cupio

# CubioKastenwerkbänke



hohe Stauraumkapazitäten | einheitliche Systemmaße | hohe Lastabtragung

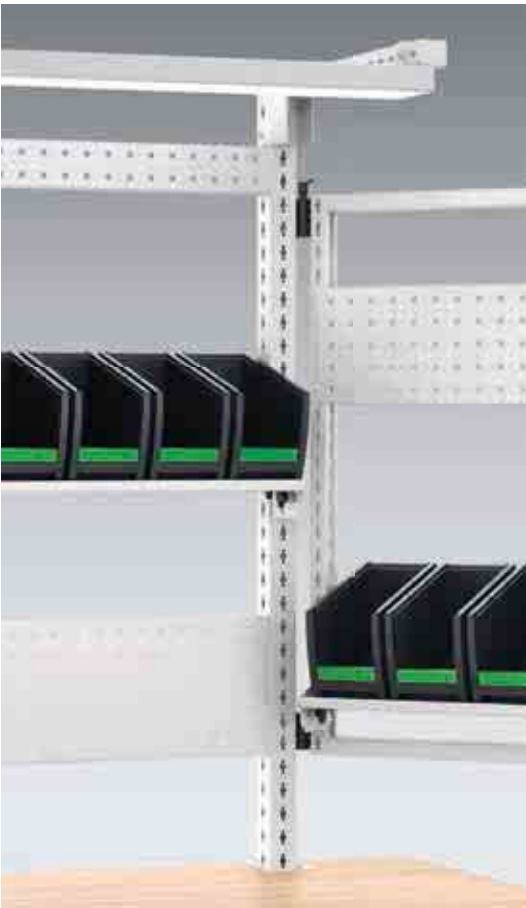

Aufbau für Werkbankplatten

- modulare avevo Aufnahmerahmen mit vielseitigem avevo-Zubehör
- perfo Aufsatzrahmen zur Bereitstellung von Material und Werkzeug



Elemente

- Grundgestell als stationäre und fahrbare Version lieferbar
- einheitliche Arbeitshöhe bei stationären und fahrbaren Versionen
- optionale Höheneinstellung zur Anpassung an den Arbeitsprozess
- massive Rotbuche oder Buche-Multiplex-Arbeitsplatte geölt – Stärke 40 mm
- Tragfähigkeit bis max. 1,2 Tonnen



Schubladen

- alle Schubladen mit Vollauszug und 40 mm Überauszug
- Normallastauszug mit 75 kg Tragkraft
- ergonomischer Griff mit Durchgriff von oben und unten
- Fachböden und ausziehbare Ablagen für Versionen mit Flügeltür



Zubehör

- seitliches perfo Panel
- Bürstenauflage für die Arbeitsfläche
- Abrollrand seitlich und hinten für Arbeitsplatten
- zweite Ablageebene



**Achten Sie auf dieses Zeichen!**

Produkte, die mit diesem »plus« gekennzeichnet sind, beinhalten im Lieferumfang einen varioSafe X mit Spraydoseneinsatz.

(Nähere Informationen siehe Seite 2-3)



cubio

# cubio | Kastenwerkbanke Breite 1500 mm

max. Flächenbelastung: 1,2 Tonnen

## Kastenwerkbanke Breite 1500 mm

Bestückung	
3	Schubladen mit Normallastauszug

Bestückung	
3	Schubladen mit Normallastauszug
1	Flügeltür, Höhe 500 mm
1	Fachboden



### Breite 1500 x Tiefe 750 x Höhe 840 mm

Arbeitsplatte	Artikel-Nr.
Rotbuche  plusProdukt	410 02 168.**V
Multiplex	410 02 169.**V

Arbeitsplatte	Artikel-Nr.
Rotbuche	410 02 026.**V
Multiplex	410 02 025.**V



Lieferung inkl. einem varioSafe X mit Spraydoseneinsatz

Info
Schubladeneinteilungsmaterial ab Seite 74
Beachten Sie bei Auswahl der Arbeitsplatten unsere Gebrauchs- und Verwendungshinweise: <a href="http://www.bott.de/arbeitsplatten">www.bott.de/arbeitsplatten</a>

### Breite 1500 x Tiefe 750 x Höhe 840 mm

Bestückung	
6	Schubladen mit Normallastauszug

Bestückung	
2	Schubladen mit Normallastauszug
2	Flügeltüren, Höhe 350 mm



Arbeitsplatte	Artikel-Nr.
Rotbuche	410 02 032.**V
Multiplex	410 02 031.**V

Arbeitsplatte	Artikel-Nr.
Rotbuche	410 02 029.**V
Multiplex	410 02 028.**V

# cubio | Kastenwerkbänke Breite 2000 mm

max. Flächenbelastung: 1,0 Tonnen

## Kastenwerkbänke Breite 2000 mm

Bestückung	
6	Schubladen mit Normallastauszug
1	zurückgesetzter Boden



Bestückung	
3	Schubladen mit Normallastauszug
1	Flügeltür, Höhe 500 mm
1	Fachboden
1	zurückgesetzter Boden



### Breite 2000 x Tiefe 750 x Höhe 840 mm

Arbeitsplatte	Artikel-Nr.	
Rotbuche	410 02 074.**V	
Multiplex	410 02 073.**V	

Arbeitsplatte	Artikel-Nr.	
Rotbuche	410 02 071.**V	
Multiplex	410 02 070.**V	

#### Info

Schubladeneinteilungsmaterial ab Seite 74

Beachten Sie bei Auswahl der Arbeitsplatten unsere Gebrauchs- und Verwendungshinweise: [www.bott.de/arbeitsplatten](http://www.bott.de/arbeitsplatten)

### Breite 2000 x Tiefe 750 x Höhe 840 mm

Bestückung	
3	Schubladen mit Normallastauszug
2	Flügeltüren, Höhe 500 mm
2	Fachböden



Bestückung	
4	Schubladen mit Normallastauszug
1	Flügeltür, Höhe 350 mm
1	Fachboden



Arbeitsplatte	Artikel-Nr.	
Rotbuche	410 02 056.**V	
Multiplex	410 02 055.**V	

Arbeitsplatte	Artikel-Nr.	
Rotbuche	410 02 059.**V	
Multiplex	410 02 058.**V	

#### Gehäuse:

#### Deckel, Boden und Fronten: Genauer Infos Seite 39

RAL 7035 – lichtgrau	.11	RAL 7035 – lichtgrau	.24	.19
	RAL 5010 – enzianblau		RAL 3004 – purpurrot	RAL 7016 – anthrazitgrau

# cubio | **Fahrbare Kastenwerkbänke** Breite 1500/2000 mm

max. Flächenbelastung: 300 kg

## Fahrbare Kastenwerkbänke

Bestückung	
3	Schubladen mit Normallastauszug
1	Flügeltür, Höhe 500 mm
1	Fachboden
4	Lenkrollen mit Feststeller



Bestückung	
6	Schubladen mit Normallastauszug
4	Lenkrollen mit Feststeller



Breite 1500 x Tiefe 750 x Höhe 840 mm

Arbeitsplatte	Artikel-Nr.	
Rotbuche	410 02 101.**V	
Multiplex	410 02 100.**V	

Arbeitsplatte	Artikel-Nr.	
Rotbuche + plusProdukt	410 02 107.**V	
Multiplex	410 02 106.**V	

### Info

Schubladeneinteilungsmaterial ab Seite 74

Beachten Sie bei Auswahl der Arbeitsplatten unsere Gebrauchs- und Verwendungshinweise: [www.bott.de/arbeitsplatten](http://www.bott.de/arbeitsplatten)



Lieferung inkl. einem varioSafe X mit Spraydoseneinsatz



Breite 2000 x Tiefe 750 x Höhe 840 mm

Bestückung	
5	Schubladen mit Normallastauszug
2	Flügeltüren, Höhe 350 mm
4	Lenkrollen mit Feststeller



Bestückung	
3	Schubladen mit Normallastauszug
2	Flügeltüren, Höhe 500 mm
2	Fachböden
4	Lenkrollen mit Feststeller

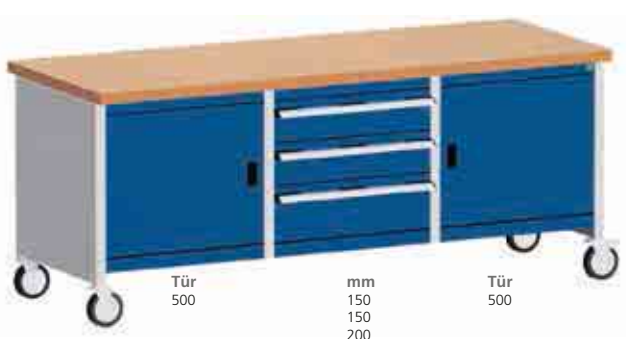

Arbeitsplatte	Artikel-Nr.	
Rotbuche	410 02 134.**V	
Multiplex	410 02 133.**V	

Arbeitsplatte	Artikel-Nr.	
Rotbuche	410 02 125.**V	
Multiplex	410 02 124.**V	

Gehäuse:

RAL 7035 – lichtgrau

Deckel, Boden und Fronten: **Genauere Infos Seite 39**

RAL 5010 – enzianblau

RAL 7035 – lichtgrau

RAL 3004 – purpurrot

RAL 7016 – anthrazitgrau

## Aufsatzrahmen mit perfo Schlitzplatten und bottBoxen



- zur Montage direkt auf einer Arbeitsplatte
- bestückt mit bottBoxen  
 1-1-65 (130 x 100 x 65 mm)  
 1-3-165 (130 x 298 x 165 mm)  
 1-2-90 (130 x 198 x 90 mm)
- hohe Stabilität durch vertikale Streben
- Farbe: lichtgrau (RAL 7035)
- Lieferung erfolgt ohne Werkbank

**Info** weitere Informationen zu den bottBoxen finden Sie ab S. 344

Abmessungen B x T x H mm	Ausführung	Plattenanzahl	Artikel-Nr.	
1500 x 230 x 480	12x bottBox 1-1-65, 24x bottBox 1-2-90	1	410 11 125.16	
1500 x 230 x 960	24x bottBox 1-1-65, 36x bottBox 1-2-90	2	410 11 128.16	
2000 x 230 x 480	8x bottBox 1-1-65, 16x bottBox 1-2-90, 12x bottBox 1-3-165	1	410 11 127.16	
2000 x 230 x 960	16x bottBox 1-1-65, 24x bottBox 1-2-90, 24x bottBox 1-3-165	2	410 11 130.16	

## Aufsatzrahmen mit perfo Lochplatten und Hakenset



- zur Montage direkt auf einer Arbeitsplatte
- zur Aufnahme von Haltern und Zubehör aus dem perfo Programm
- hohe Stabilität durch vertikale Streben
- Farbe: lichtgrau (RAL 7035)
- Lieferung erfolgt ohne Werkbank

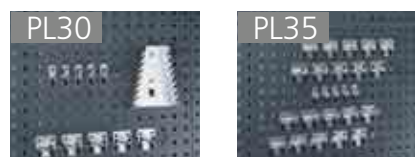

**Info** passende Haken und Halter finden Sie ab Seite 396

Abmessungen B x T x H mm	Ausführung	Plattenanzahl	Artikel-Nr.	
1500 x 230 x 480	perfo Lochplatte + Hakenset PL30	1	410 11 124.16	
1500 x 230 x 960	perfo Lochplatten + Hakenset PL35	2	410 11 078.16	
2000 x 230 x 480	perfo Lochplatte + Hakenset PL30	1	410 11 126.16	
2000 x 230 x 960	perfo Lochplatten + Hakenset PL35	2	410 11 079.16	

cubio

## cubio | Zubehör für System- und Kastenwerkbenke

### Aufsatzrahmen mit perfo Kombiplatten und bottBoxen



- zur Montage direkt auf einer Arbeitsplatte
- bestückt mit bottBoxen
  - 1-1-65 (130 x 100 x 65 mm)
  - 1-3-165 (130 x 298 x 165 mm)
  - 1-2-90 (130 x 198 x 90 mm)
- hohe Stabilität durch vertikale Streben
- Farbe: lichtgrau (RAL 7035)
- Lieferung erfolgt ohne Werkbank

**Info** weitere Informationen zu den bottBoxen finden Sie ab S. 344

Abmessungen B x T x H mm	Ausführung	Plattenanzahl	Artikel-Nr.	
1500 x 245 x 480	8x bottBox 1-1-65, 12x bottBox 1-2-90	1	410 11 135.16	
1500 x 245 x 960	16x bottBox 1-1-65, 24x bottBox 1-2-90	2	410 11 129.16	
2000 x 350 x 480	8x bottBox 1-1-65, 12x bottBox 1-2-90, 4x bottBox 1-3-165	1	410 11 136.16	
2000 x 350 x 960	16x bottBox 1-1-65, 24x bottBox 1-2-90, 8x bottBox 1-3-165	2	410 11 131.16	

### Aufsatzrahmen mit perfo Kombiplatten



- zur Montage direkt auf einer Arbeitsplatte
- zur Aufnahme von Haltern und Zubehör aus dem perfo Programm
- zur Aufnahme von bottBoxen
- hohe Stabilität durch vertikale Streben
- Farbe: lichtgrau (RAL 7035)
- Lieferung erfolgt ohne Werkbank

**Info** passende Haken und Halter finden Sie ab Seite 396

Abmessungen B x T x H mm	Plattenanzahl	Artikel-Nr.	
1500 x 230 x 480	1	410 11 157.16	
1500 x 230 x 960	2	410 11 121.16	
2000 x 230 x 480	1	410 11 158.16	
2000 x 230 x 960	2	410 11 123.16	



## Aufsatzrahmen mit perfo Lochplatten



- zur Montage direkt auf einer Arbeitsplatte
- zur Aufnahme von Haltern und Zubehör aus dem perfo Programm
- hohe Stabilität durch vertikale Streben
- Farbe: lichtgrau (RAL 7035)
- Lieferung erfolgt ohne Werkbank

**Info** passende Haken und Halter finden Sie ab Seite 396

Abmessungen B x T x H mm	Plattenanzahl	Artikel-Nr.	
1500 x 230 x 480	1	410 11 116.16	
1500 x 230 x 960	2	410 11 076.16	
2000 x 230 x 480	1	410 11 118.16	
2000 x 230 x 960	2	410 11 077.16	

## Aufsatzrahmen mit perfo Schlitzplatten



- zur Montage direkt auf einer Arbeitsplatte
- zur Aufnahme von bottBoxen
- hohe Stabilität durch vertikale Streben
- Farbe: lichtgrau (RAL 7035)
- Lieferung erfolgt ohne Werkbank

**Info** weitere Informationen zu den bottBoxen finden Sie ab S. 344

Abmessungen B x T x H mm	Plattenanzahl	Artikel-Nr.	
1500 x 230 x 480	1	410 11 117.16	
1500 x 230 x 960	2	410 11 120.16	
2000 x 230 x 480	1	410 11 119.16	
2000 x 230 x 960	2	410 11 122.16	

## cubio | Zubehör für System- und Kastenwerkbenke

### Aufnahmerahmen mit Schwenkrahmen, perfo Lochplatte und bottBoxen



- zur Montage direkt auf einer Arbeitsplatte
- bestückt mit bottBoxen 1-3-165 (130 x 298 x 165 mm)
- Schwenkrahmen mit Ablage und perfo Lochplatte zur ergonomischen Anordnung von Montagematerial
- Farbe: lichtgrau (RAL 7035)
- Lieferung erfolgt ohne Werkbank

**Info** weitere Informationen zu den bottBoxen finden Sie ab S. 344

Abmessungen B x T x H mm	Ausführung	Artikel-Nr.	
900 x 435 x 1357	1x perfo Lochplatte, Ablage mit 10 bottBoxen	410 11 139.16	
900 x 435 x 1357	1x perfo Lochplatte, Ablage mit 10 bottBoxen und Leuchte	410 11 141.16	
1350 x 435 x 1357	1x perfo Lochplatte, Ablage mit 14 bottBoxen	410 11 140.16	
1350 x 435 x 1357	1x perfo Lochplatte, Ablage mit 14 bottBoxen und Leuchte	410 11 142.16	

### Aufnahmerahmen mit 2 Schwenkrahmen, Langfeldleuchte und bottBoxen



- zur Montage direkt auf einer Arbeitsplatte
- bestückt mit bottBoxen 1-3-165 (130 x 298 x 165 mm)
- 2 Schwenkrahmen mit Ablage und perfo Lochplatte zur ergonomischen Anordnung von Montagematerial
- Farbe: lichtgrau (RAL 7035)
- Lieferung erfolgt ohne Werkbank

**Info** passende Haken und Halter finden Sie ab Seite 396

Abmessungen B x T x H mm	Ausführung	Artikel-Nr.	
900 x 645 x 1357	1x perfo Lochplatte, Ablage mit 14 bottBoxen	410 11 143.16	
900 x 645 x 1357	1x perfo Lochplatte, Ablage mit 14 bottBoxen und Leuchte	410 11 144.16	

## Aufnahmerahmen mit perfo Lochplatte/Schlitzplatte und bottBoxen



- zur Montage direkt auf einer Arbeitsplatte
- bestückt mit bottBoxen 1-3-165 (130 x 298 x 165 mm)
- Farbe: lichtgrau (RAL 7035)
- Lieferung erfolgt ohne Werkbank

**Info** passende Haken und Halter finden Sie ab Seite 396

Abmessungen B x T x H mm	Ausführung	Artikel-Nr.	
900 x 435 x 1357	perfo Lochplatte, Ablage mit 6 bottBoxen	410 11 073.16	
900 x 435 x 1357	perfo Schlitzplatte, Ablage mit 6 bottBoxen	410 11 146.16	
1350 x 435 x 1357	perfo Lochplatte, Ablage mit 10 bottBoxen	410 11 074.16	
1350 x 435 x 1357	perfo Schlitzplatte, Ablage mit 10 bottBoxen	410 11 147.16	
1800 x 435 x 1357	perfo Lochplatte, Ablage mit 13 bottBoxen	410 11 075.16	
1800 x 435 x 1357	perfo Schlitzplatte, Ablage mit 13 bottBoxen	410 11 148.16	

## Aufnahmerahmen mit Langfeldleuchte, perfo Loch/Schlitzplatte und bottBoxen



- zur Montage direkt auf einer Arbeitsplatte
- bestückt mit bottBoxen 1-3-165 (130 x 298 x 165 mm)
- Farbe: lichtgrau (RAL 7035)
- Lieferung erfolgt ohne Werkbank

**Info** weitere Informationen zu den bottBoxen finden Sie ab S. 344

Abmessungen B x T x H mm	Leuchtmittel Watt	Ausführung	Artikel-Nr.	
1350 x 645 x 1357	54 W T16	perfo Lochplatte, Ablage mit 10 bottBoxen	410 11 137.16	
1350 x 645 x 1357	54 W T16	perfo Schlitzplatte, Ablage mit 10 bottBoxen	410 11 149.16	
1800 x 645 x 1357	80 W T16	perfo Lochplatte, Ablage mit 13 bottBoxen	410 11 138.16	
1800 x 645 x 1357	80 W T16	perfo Schlitzplatte, Ablage mit 13 bottBoxen	410 11 150.16	

cubio

## Ablagen für Aufnahmerahmen



- aus pulverbeschichtetem Stahlblech
- mit Haltern zum Einhängen in das avero Vertikalprofil
- einseitig Bordleiste 20 mm hoch
- Ablage kann wahlweise mit Bordleiste vorn oder hinten montiert werden
- Neigung stufenlos +/- 30° einstellbar
- tiefenverschiebbar
- Flächenlast 60 kg
- Farbe: lichtgrau (RAL 7035)

**Info** weitere Informationen zu den bottBoxen finden Sie ab S. 344

Systembreite mm	Abmessungen B x T x H mm	Artikel-Nr.	
900	900 x 200 x 55	421 05 002.16	
900	900 x 350 x 55	421 05 006.16	
1350	1350 x 200 x 55	421 05 003.16	
1350	1350 x 350 x 55	421 05 007.16	
1800	1800 x 200 x 55	421 05 004.16	
1800	1800 x 350 x 55	421 05 008.16	

## perfo Schlitzplatten



- mit perfo Schlitzprägungen
- zur Aufnahme von perfo Adaptern für Halter und Zubehör des bott perfo Programms
- zur Aufnahme der bottBox
- zur Montage an das avero Vertikalprofil
- Farbe: lichtgrau (RAL 7035)

**Info** weitere Informationen zu den bottBoxen finden Sie ab S. 344

für Systembreite mm	Abmessungen B x T x H mm	Artikel-Nr.	
900	848 x 53 x 240	140 25 361.20	
900	848 x 53 x 480	140 25 365.20	
1350	1298 x 53 x 240	140 25 362.20	
1350	1298 x 53 x 480	140 25 366.20	
1800	1748 x 53 x 240	140 25 363.20	
1800	1748 x 53 x 480	140 25 367.20	

## perfo Lochplatten



- 9,2 x 9,2 mm Quadratlochung im 38,1-mm-Raster
- zur Aufnahme von Haltern und Zubehör des bott perfo Programms
- zur Montage an das avero Vertikalprofil
- Farbe: lichtgrau (RAL 7035)

**Info** passende Haken und Halter finden Sie ab Seite 396

für Systembreite mm	Abmessungen B x T x H mm	Artikel-Nr.	
660	660 x 20 x 200	140 25 384.20	
900	848 x 46 x 180	140 25 349.20	
900	848 x 46 x 240	140 25 341.20	
900	848 x 46 x 480	140 25 345.20	
1350	1298 x 46 x 180	140 25 350.20	
1350	1298 x 46 x 240	140 25 342.20	
1350	1298 x 46 x 480	140 25 346.20	
1800	1748 x 46 x 180	140 25 351.20	
1800	1748 x 46 x 240	140 25 343.20	
1800	1748 x 46 x 480	140 25 347.20	



cubio

## cubio | Zubehör für System- und Kastenwerkbenke

### Bürstenauflage für Arbeitsflächen



- kann auf Arbeitsflächen (z.B. auf Arbeitsplatten) mit Schrauben befestigt werden
- kommt dort zum Einsatz, wo empfindliche Teile montiert werden (Kratzschutz)
- Einzelsegment 500 x 100 mm, bei einer Gesamthöhe 27 mm
- Borstenhöhe: 15 mm
- Material der Borsten: Polyamid 6 schwarz (Faserdurchmesser 0,4 mm)  
Material der Faserträger: Polypropylen, grau (RAL 7011)
- Verpackungseinheit mit 20 Einzelsegmenten entspricht 1 m<sup>2</sup>

Abmessungen  
B x T x H mm

500 x 100 x 27

Artikel-Nr.

410 10 053.10V

### Arbeitsplatz-Schutzmatte



- zweischichtiger, pflegeleichter PVC-Verbundbelag
- hohe Abrieb- und Verschleißfestigkeit
- dauerelastisch
- antistatisch
- Oberfläche seidenmatt
- Farbe grau meliert
- Materialstärke 2 mm

Abmessungen  
B x T mm

1450 x 700

1950 x 700

Artikel-Nr.

410 10 136.90V

410 10 137.90V

## Arbeitsplattenabschluss aus Buche-Multiplex



- aus mehrschichtig, kreuzweise verleimten Buchenfurnieren
- vorbereitet zum stirnseitigen Verschrauben an Arbeitsplatten
- der seitliche Abschluss kann links oder rechts angeschraubt werden

Arbeitsplattenabschluss	Abmessungen B x T x H mm	Artikel-Nr.	
hinten (1 Stück)	1500 x 15 x 85	412 03 002.08V	
	2000 x 15 x 85	412 03 003.08V	
seitlich (1 Paar)	15 x 750 x 85	412 03 004.08V	

## Höheneinstellbare Ablage



- zur Montage auf der Arbeitsplatte
- stufenlos höheneinstellbar mit großer Sterngriffschraube
- Aufkantung 3-seitig (Höhe 40 mm)
- mit Riffelgummieinlage, schwarz
- Farbe: lichtgrau (RAL 7035)

für Werkbank mit Breite mm	Abmessungen B x T x H mm	Artikel-Nr.	
1500	1500 x 300 x 230-345	121 15 003.16	
2000	2000 x 300 x 230-345	121 15 004.16	

## Schraubstöcke



- stahlgeschmiedete Schraubstöcke
- gehärtete Backen und Amboss
- serienmäßig mit 2 zusätzlichen Rohrspannbacken für sicheres Spannen von Rohren
- Führungen nachstellbar, Führungsschienen durch Abstreifer vor Verschmutzung geschützt
- Schraubstöcke können mit Drehteller, Höhenverstellgerät (außer Backenbreite 175 mm) und Klapplift (nur Backenbreite 125 mm) kombiniert werden
- Farbe: anthrazitgrau

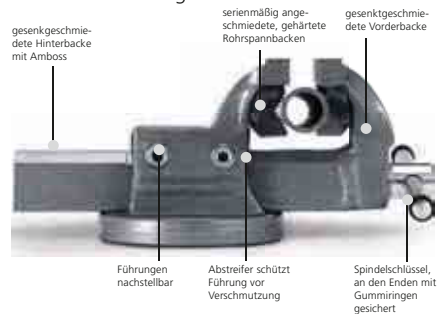

Backenbreite mm	Backentiefe mm	Länge x Höhe mm	max. Spannweite mm	Rohre von - bis	Artikel-Nr.
100	60	285 x 117	100	-	806 01 019.19V
125	75	340 x 144	120	1/4 - 3"	806 01 020.19V
135	85	430 x 170	170	1/4 - 4"	806 01 021.19V
150	100	480 x 188	190	1/4 - 5"	806 01 022.19V
175	105	520 x 208	205	1/4 - 6"	806 01 023.19V

## Klapplift und Höhenverstellgerät für Schraubstock



- mit gasfederunterstützter Höhenverstellung
- einfache Verstellung über Kipp-Klemmhebel
- Höhenverstellbereich: 200 mm
- 360° Drehung möglich
- Schraubstock kann abgeklappt und unter die Arbeitsplatte geschoben werden
- Montage nur unter Systemwerkbenken möglich
- Farbe: anthrazitgrau



für Schraubstock mit Backenbreite mm	Artikel-Nr.
125	806 13 007.19V



## Höhenverstellgerät für Schraubstock



- mit gasfederunterstützter Höhenverstellung
- einfache Verstellung über Kipp-Klemmhebel
- Höhenverstellbereich: 240 mm
- 360° Drehung möglich
- Farbe: anthrazitgrau

für Schraubstock mit Backenbreite mm	Artikel-Nr.	
100	806 13 008.19V	
125 / 135	806 13 009.19V	
150	806 13 010.19V	

## Drehteller für Schraubstock



- stahlgeschmiedeter Drehteller für Schraubstöcke
- Kipp-Klemmhebel zur einfachen Verstellung (360° Drehung möglich)
- Farbe: anthrazitgrau

für Schraubstock mit Backenbreite mm	Artikel-Nr.	
100	806 10 005.19V	
125	806 10 006.19V	
135	806 10 007.19V	
150	806 10 008.19V	
175	806 10 009.19V	

## Schraubstockschonbacken für Schraubstock



- robuster Kunststoff zum schonenden Halten empfindlicher Oberflächen
- mit eingesetzten Magnetstreifen auf der Innenseite für sicheren Halt auf den Schraubstockbacken
- eine Außenseite mit waagrecht und senkrecht Prisma zur Fixierung runder Teile, andere Außenseite glatt
- Lieferung: Paarweise
- Farbe: gelb

für Backenbreite mm	Artikel-Nr.	
100	806 02 001.90V	
125	806 02 002.90V	
150	806 02 003.90V	

cubio

## Rollhocker



- 5-Fuß-Gestell mit Lenkrollen, 2 davon feststellbar
- Sitzhöhenverstellung mit Gasdruckfeder
- langlebiger, leicht zu reinigender Formschaumsitz mit Ø 350 mm
- Werkzeugablage mit 6 herausnehmbaren Kleinteileboxen
- Abb.2 mit zusätzlicher Werkzeugablage

Ausführung	Höhe mm	Artikel-Nr.		
A	370 - 500	886 01 054		
B	540 - 800	886 01 002		

## Stehhilfe



- Sitzhöhenverstellung durch hochwertige, abgedeckte Sicherheits-Gasfeder
- Sitzflächen-Neigungsverstellung um +/- 9°
- hochgezogene Rückenstütze für aufrechtes, ergonomisches Sitzen
- ergonomisch geformtes, robustes und leicht zu reinigendes Sitzpolster aus elastischem PU-Schaum
- robustes 5-Stern-Sicherheits-Fußkreuz, Durchmesser 630 mm
- Farbe: schwarz

Ausführung	Höhe mm	Artikel-Nr.		
mit rutschfesten Bodengleitern	570 - 820	886 01 060.90V		

## Drehhocker



- Sitzhöhenverstellung durch hochwertige, abgedeckte Sicherheits-Gasfeder
- robustes und leicht zu reinigendes Sitzpolster aus elastischem PU-Schaum
- robustes 5-Stern-Sicherheits-Fußkreuz, Durchmesser 630 mm
- Farbe: schwarz

Ausführung	Höhe mm	Artikel-Nr.
mit rutschfesten Bodengleitern	400-600	886 01 061.90V

## Industriestühle



- ergonomisch geformte Rückenlehne mit integrierter Lendenwirbelstütze zur Entlastung der Wirbelsäule
- Rückenlehnenhöhenverstellung bequem und leicht im Sitzen zu bedienen
- komfortable Sitzfläche mit abgerundeter Sitzvorderkante
- Integralschaumpolster (PU) für weichen Sitzkomfort, höchste Widerstandsfähigkeit und Reinigungsfreundlichkeit
- SitzhöhenEinstellung stufenlos von 440-620 mm durch selbststragende Sicherheits-Gasfeder mit Schutzabdeckung
- stabiles Fünffuß-Untergestell
- Farbe: schwarz

Ausführung	Artikel-Nr.
A - mit gebremsten Doppelrollen	886 01 058.90V
B - mit abriebfesten Kunststoff-Bodengleitern	886 01 059.90V

**Bodenschutzmatte**



- ergonomische Bodenmatte für alle Steharbeitsplätze
- rutschhemmend auch bei verschmutzter Oberfläche
- große Kugelnoppen bewirken Muskelaktivierung durch intuitive Ausgleichsbewegungen
- reduzierte Stolpergefahr durch abgeschrägte Außenkanten
- sehr hohe Stabilität
- leichte Reinigung mit handelsüblichen Reinigungsmitteln
- hohes Eigengewicht verhindert Verrutschen der Matte bei loser Verlegung
- Material: 20 mm SBR (Neugummimischung)
- Farbe: schwarz

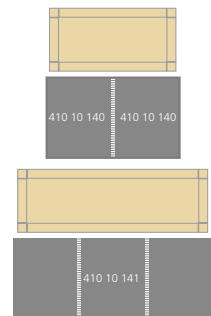

Bezeichnung	Abmessungen B x T mm	Artikel-Nr.	
Basissatz bestehend aus 2 Matten	2000 x 1300	410 10 140.90V	
Erweiterungsmatte	1000 x 1300	410 10 141.90V	



## perfo Seitenpanel



- zur seitlichen Montage an der System- und Kastenwerkbank
- mit perfo Lochung
- zur Aufnahme aller Halter und Haken aus dem perfo Programm

für Werkbankfuß	Abmessungen B x H mm	Artikel-Nr.	
Systemwerkbank stationär	610 x 692	410 10 016.**V	
Systemwerkbank fahrbar	610 x 642	410 10 094.**V	
Kastenwerkbank	570 x 560	410 10 001.**M	

### Gehäuse:

RAL 7035 – lichtgrau

### Deckel, Boden und Fronten: Genaue Infos Seite 39

.11 RAL 5010 – enzianblau

.16 RAL 7035 – lichtgrau

.24 RAL 3004 – purpurrot

.19 RAL 7016 – anthrazitgrau

# cubio | Zubehör für Systemwerkbanken

## Ablageböden aus Stahl und Buche-Multiplex



- Ablageböden aus Stahlblech oder Buche-Multiplex zum Verschrauben zwischen den Werkbankfüßen
- Stärke bei Stahlblech: 50 mm  
Stärke bei Buche-Multiplex geölt: 25 mm
- Ausführungen in ganzer oder verkürzter Tiefe
- Farbe: lichtgrau/Buche natur

### Ablageböden aus Stahl

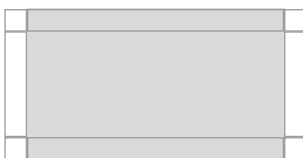

für Werkbankbreite mm	Abmessungen B x T mm	Artikel-Nr.	
1500	1302 x 650	412 01 049.16V	

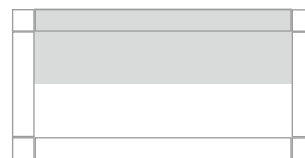

für Werkbankbreite mm	Abmessungen B x T mm	Artikel-Nr.	
1500	1302 x 400	412 01 050.16V	

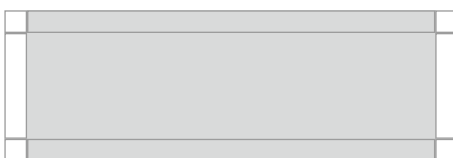

für Werkbankbreite mm	Abmessungen B x T mm	Artikel-Nr.	
2000	1802 x 650	412 01 055.16V	

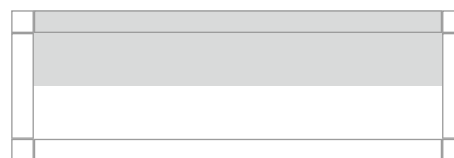

für Werkbankbreite mm	Abmessungen B x T mm	Artikel-Nr.	
2000	1802 x 400	412 01 056.16V	

### Ablageböden aus Buche-Multiplex



für Werkbankbreite mm	Abmessungen B x T mm	Artikel-Nr.	
1500	1462 x 550	412 01 044.08V	



für Werkbankbreite mm	Abmessungen B x T mm	Artikel-Nr.	
2000	1962 x 550	412 01 046.08V	

## Seitliche Ablage



- zur seitlichen Montage an alle cubio Systemwerkbankfüße geeignet, z.B. als Computerablage
- Ablagefläche B 290 x T 650 mm
- für Systemtiefe 750 mm

Bezeichnung	Artikel-Nr.	
seitliche Ablage	410 10 135.20V	

## Steckdosenleiste mit Trägerschiene



- zur seitlichen Montage an alle cubio Systemwerkbankfüße
- 3 Schuko-Steckdosen
- Ein-/Ausschalter
- Anschlusskabel 4 m mit Schuko-Stecker
- für Systemtiefe 750 mm

Bezeichnung	Artikel-Nr.	
Steckdosenleiste mit Trägerschiene	410 10 134.20V	

## cubio | Zubehör für Systemwerkbenke

### EinzelSchublade varioSlide



- Kunststoffschublade varioSlide ausziehbar/entnehmbar
- Metallgehäuse mit Kunststoffführungsschienen zum Verschrauben direkt unter die Arbeitsplatte
- Tragkraft 25 kg
- anthrazitgrau (RAL 7016)

Abmessungen  
B x T x H mm

515 x 435 x 212

Artikel-Nr.

400 32 018.19

### Querstrebensets



- Erhöhung der Plattenbiegefestigkeit
- Erhöhung der Tragfähigkeit
- Querstreben-Set zum Aufbau eines Gestells durch Verschrauben zwischen 2 Werkbankfüßen
- 2 Streben oben und 1 Strebe unten
- Farbe: lichtgrau (RAL 7035)



für Breite  
mm

1500

2000

Artikel-Nr.

410 10 020.16V

410 10 022.16V



## perfo Seitenpanel



- zur seitlichen Montage an alle cubio Systemwerkbankfüße
- zur Aufnahme sämtlicher Zubehöerteile des perfo Programms
- geeignet für stationäre und fahrbare Werkbenke
- für Systemtiefe 750 mm

Bezeichnung	Abmessungen B x H mm	Artikel-Nr.	
perfo Seitenpanel	644 x 143	410 10 133.20V	

## Back-Panel



- zur Montage an der Rückseite
- Höhe: 662 mm
- auch für Werkbank-Reihenbauweise
- Farbe: lichtgrau (RAL 7035)

für Werkbenke mit Breite mm	Artikel-Nr.	
1500	410 10 107.16V	
2000	410 10 108.16V	

# CubioCNC-Lagersysteme



kurze Rüstzeiten | sicherer Transport | schonende Lagerung



CNC-Systemschränke

- sichere, saubere und übersichtliche Aufbewahrung von wertvollen Werkzeugen
- zur Aufnahme von Innenschubladen und Auszügen
- Innenschubladen und Auszüge bestückbar mit Werkzeugträgern oder Werkzeugeinsätzen



CNC-Einsätze und Träger

- werkzeugloser Einsatz und Entnahme der CNC-Einsätze
- Träger für den Einsatz in CNC-Wagen, CNC-Tischständern, CNC-Schränken



CNC-Schubladenschränke

- sichere, saubere und übersichtliche Aufbewahrung von wertvollen Werkzeugen
- zur Aufnahme von CNC-Schubladeneinsätzen



CNC-Wagen

- mobile und übersichtliche Bereitstellung der Werkzeuge
- Aufnahme von 6 bzw. 12 Werkzeugträgern möglich

CNC



**Achten Sie auf dieses Zeichen!**  
 Produkte, die mit diesem »plus« gekennzeichnet sind, beinhalten im Lieferumfang einen varioSafe X mit Spraydoseneinsatz.  
 (Nähere Informationen siehe Seite 2-3)



# cubio | CNC - Lagersysteme

## Schubladenschrank Höhe 1000 mm – Breite 800 mm



- Schubladenschrank  
inkl. 3 CNC Schubladeneinsätzen Höhe 125 mm

Tiefe mm	Auszug	Artikel-Nr.
650	Schwerlast	400 20 151.**V
<input type="checkbox"/> <input type="checkbox"/> <input type="checkbox"/> <input type="checkbox"/> <input type="checkbox"/> <input type="checkbox"/> optional mit cubioPIN		126 02 053.90M

## CNC-Schubladeneinsatz



- zur Montage in Schubladen und Innenschubladen
- zur individuellen Bestückung mit Werkzeugeinsätzen
- die Schubladenfronthe Höhe richtet sich nach dem höchstgelagerten Werkzeug
- die Höhe des Schubladeneinsatzes 80 oder 125 mm richtet sich nach der gelagerten Werkzeuggröße sowie die Länge der jeweiligen Einspannschäfte
- Farbe: lichtgrau (RAL 7035)

Systemtiefe mm	Anzahl von Bestückungsreihen
650	3



Aufnahmekapazität an Werkzeugeinsätzen je Bestückungsreihe in Teileinheiten (TE)



Breite mm	Tiefe mm	Teileinheiten je Reihe	Schubladeneinsatz Höhe 80 mm	Schubladeneinsatz Höhe 125 mm
			Artikel-Nr.	Artikel-Nr.
525	650	15	430 13 011.16V	430 13 012.16V
650		20	430 13 013.16V	430 13 014.16V
800		26	430 13 015.16V	430 13 016.16V
1050		36	430 13 017.16V	430 13 018.16V
1300		46	430 13 019.16V	430 13 020.16V

# cubio | CNC - Lagersysteme

## Systemschrank mit Flügeltüren – bestückt



- mit CNC-Auszug zur Aufnahme von Werkzeugeinsätzen
- mit CNC-Werkzeugträgerauszug mit 4 entnehmbaren CNC- Werkzeugträgern zur Aufnahme von Werkzeugeinsätzen
- mit 2 Schubladen inkl. 2 CNC-Schubladeneinsätzen Höhe 125 mm



Lieferung inkl. einem varioSafe X mit Spraydoseneinsatz

Breite mm	Tiefe mm	Höhe mm	Artikel-Nr.
800	650	2000	400 20 150.**V

CNC

## Systemschrank mit Flügeltüren – zur individuellen Bestückung



- Bestückbar mit:
  - CNC-Auszug
  - CNC-Werkzeugträgerauszug
  - Innenschubladen

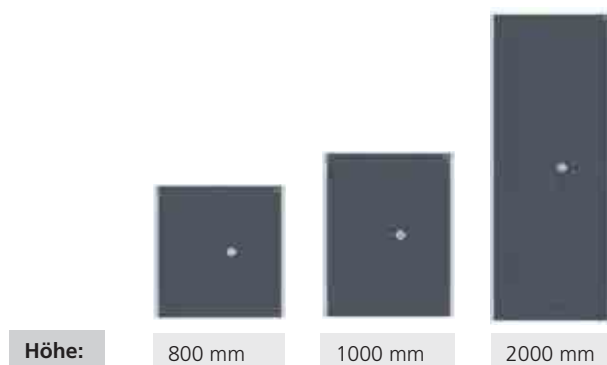

Höhe: 800 mm 1000 mm 2000 mm

Breite mm	Tiefe mm	Höhe mm	Artikel-Nr.
800	650	800	400 20 163.**V
		1000	400 20 085.**V
		2000	400 20 091.**V

Gehäuse:

Deckel, Boden und Fronten: **Genauere Infos Seite 39**

RAL 7035 – lichtgrau	RAL 5010 – enzianblau	RAL 7035 – lichtgrau	RAL 3004 – purpurrot	RAL 7016 – anthrazitgrau

## CNC-Auszug – unbestückt



Aufnahmekapazität an Werkzeugeinsätzen je Bestückungsreihe in Teileinheiten (TE)

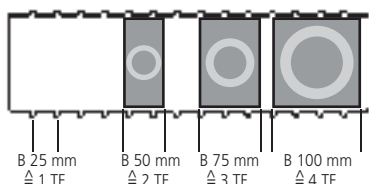

Werkzeugeinsätze bitte separat bestellen.

- zur individuellen Bestückung mit Werkzeugeinsätzen in 4 Reihen
- Einsatz wird durch einen Schwerlastauszug nach vorne ausgezogen
- die Zugänglichkeit zu den Werkzeugen ist durch den Auszug sowie der geneigten Oberseite optimal gewährleistet
- ergonomische Entnahme durch geneigte Aufnahme
- bessere Übersicht
- einfache und ergonomische Bestückung im ausgezogenen Zustand
- optimierte Stauraumnutzung, kein zusätzlicher Raumbedarf im Schrank zur Entnahme von Werkzeug oberhalb notwendig
- geeignet für cubio Systemschränke mit Breite 800 x Tiefe 650 mm
- Tragfähigkeit: 200 kg
- Farbe: lichtgrau (RAL 7035)

Höhe mm	Teileinheiten je Reihe	Artikel-Nr.
220	24	405 23 004.16V

## CNC-Werkzeugträgerauszug – unbestückt



CNC-Werkzeugträger und Werkzeugeinsätze bitte separat bestellen.



- zur Aufnahme von 4 Werkzeugträgern Breite 590 mm
- Einsatz wird durch einen Schwerlastauszug nach vorne ausgezogen
- Zugänglichkeit zu den Werkzeugen ist durch den Auszug sowie der geneigten Oberseite optimal gewährleistet
- ergonomische Entnahme durch geneigte Aufnahme
- bessere Übersicht
- einfache und ergonomische Bestückung im ausgezogenen Zustand
- optimierte Stauraumnutzung, kein zusätzlicher Raumbedarf im Schrank zur Entnahme von Werkzeug oberhalb notwendig
- geeignet für cubio Systemschränke mit Breite 800 x Tiefe 650 mm
- Tragfähigkeit: 200 kg
- Farbe: lichtgrau (RAL 7035)

Höhe mm	Teileinheiten je Reihe	Artikel-Nr.
220	20	405 23 003.16V

## Innenschubladen



- Schublade zur individuellen Bestückung eines Systemschranks
- Tragfähigkeit:  
 Normallastauszug: 75 kg  
 Schwerlastauszug: 200 kg
- Farbe: lichtgrau (RAL 7035)

Normallastauszug					
Breite mm	Tiefe mm	Schubladen-Innenmaß Breite x Tiefe mm	Fronthöhe mm	Artikel-Nr.	
800	650	675 x 525	125	405 22 037.16M	
			175	405 22 039.16M	

Schwerlastauszug					
Breite mm	Tiefe mm	Schubladen-Innenmaß Breite x Tiefe mm	Fronthöhe mm	Artikel-Nr.	
800	650	675 x 525	125	405 22 038.16M	
			175	405 22 040.16M	

CNC

CNC-Tischständer für Werkzeugeinsätze – unbestückt



- zur Aufnahme von CNC-Werkzeugeinsätzen
- obere Ablage mit Riffelgummibelag
- CNC-Werkzeugträger und Werkzeugeinsätze bitte separat bestellen.
- Farbe: lichtgrau (RAL 7035)

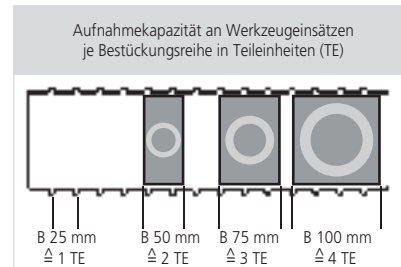

Abmessungen B x T x H mm	Teileinheiten je Reihe	Artikel-Nr.	
600 x 450 x 375	20	150 01 011.16	

CNC-Tischständer für Werkzeugträger – unbestückt



- zur Aufnahme von CNC-Werkzeugträgern
- obere Ablage mit Riffelgummibelag
- CNC-Werkzeugträger und Werkzeugeinsätze bitte separat bestellen.
- Farbe: lichtgrau (RAL 7035)

Abmessungen B x T x H mm	für Werkzeugträger	Artikel-Nr.	
600 x 450 x 375	3x Breite 590 mm	150 01 003.16	



## CNC-Transportwagen



- Werkzeugträger werden mit Hilfe der Universalhalter in den Transportwagen eingesetzt (Neigung der Werkzeugträger in 3 Positionen 0°, 15° und 30° verstellbar)
- 2 Lenkrollen mit Feststellern und 2 Bockrollen
- für bis zu 12 Werkzeugträger Breite 590 mm
- erweiterbar durch Ablage mit Antirutschmatte
- Abmessungen: B 670 x T 600 x H 980 mm
- CNC-Werkzeugträger und Werkzeugeinsätze bitte separat bestellen.
- Farbe: lichtgrau (RAL 7035)

Ausführung	Artikel-Nr.	
unbestückt	104 01 029.16	
bestückt mit 12 Werkzeugträgern	104 01 052.16V	



Bezeichnung	Artikel-Nr.	
Ablagetablar	121 02 084.16	
Universalhalterpaar für Werkzeugträger	150 03 011.16	

## CNC-Transportgestell



- 2 Lenkrollen mit Feststellern und 2 Bockrollen
- für bis zu 6 Werkzeugträger Breite 590 mm
- obere Ablage mit Antirutschmatte zum Abstellen von 2 Werkzeugträgern Breite 590 mm
- Neigung der Halterung für den Werkzeugträger Breite 590 mm in 3 Positionen (0°, 15° und 30°) verstellbar
- Abmessungen: B 610 x T 650 x H 1020 mm
- CNC-Werkzeugträger und Werkzeugeinsätze bitte separat bestellen.
- Farbe: lichtgrau (RAL 7035)



Lieferung inkl. einem varioSafe X mit Spraydoseneinsatz

Bezeichnung	Artikel-Nr.	
unbestückt	104 01 030.16	
bestückt mit 6 Werkzeugträgern	104 01 053.16V	

## Werkzeugeinsätze



- der Werkzeugeinsatz kann ohne Werkzeuge oder sonstige Hilfsmittel einfach und schnell in die Aufnahmen eingesetzt oder entnommen werden
- Material: ABS, schwarz
- Verwendung in:  
CNC-Auszug  
CNC-Tischständer  
CNC-Werkzeugträger  
CNC-Schubladeneinsätze



**Info** Werkzeugeinsatz / Teileinheiten (TE)

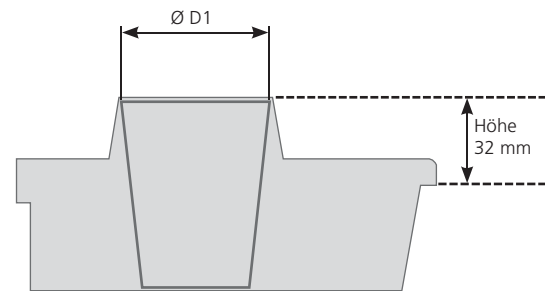
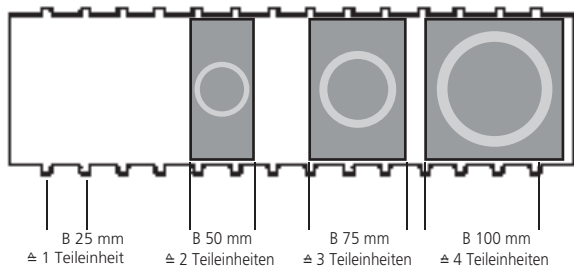

für CNC-Werkzeug	Breite des Werkzeugeinsatzes mm	Werkzeugaufnahme Ø D1 mm	Form des Werkzeugeinsatzes		Artikel-Nr.
			Kegel	Zylinder	
ISO 30 / SK 30 / MORSE 3	50 (2 TE)	28	•		150 02 041
HSK – A 40 / C 40 / E 40 / F 40 / B 50		30	•		150 02 042
HSK – A 32 / C 32 / E 32 / F 32 / B 40		24	•		150 02 043
Capto C3		23	•		150 02 093
Capto C4		29	•		150 02 094
VDI 30	75 (3 TE)	30		•	150 02 044
VDI 40		40		•	150 02 045
ISO 35 / SK35 / MORSE 4		35	•		150 02 046
ISO 40 / SK40 / BT40		41	•		150 02 047
ISO 45 / SK45 / MORSE 5		49	•		150 02 048
HSK – A 50 / C 50 / E 50 / F 50 / B 63 / F 63		38	•		150 02 049
HSK – A 63 / C 63 / E 63 / B 80		48	•		150 02 050
Capto C5		37	•		150 02 095
Capto C6		46	•		150 02 096
VDI 50		100 (4 TE)	50		•
VDI 60	60			•	150 02 052
ISO 50 / SK50	67		•		150 02 053
HSK – A 80 / C 80 / E 80 / F 80 / B 100	60		•		150 02 054
HSK – A 100 / C 100 / E 100 / F 100 / B 125	75		•		150 02 055
Leereinsatz (für kundenseitige Anpassung)				•	150 02 056

## CNC-Werkzeugträger



- zur individuellen Bestückung mit Werkzeugeinsätzen
- zum Einsetzen in:
  - CNC-Transportwagen
  - CNC-Transportgestell
  - CNC-Werkzeugträgerauszug
  - CNC-TischständerFarbe:
- lichtgrau (RAL 7035)

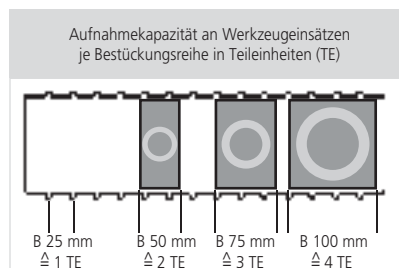

Werkzeugeinsätze bitte separat bestellen.

Abmessungen B x T x H mm	Teileinheiten je Reihe	Artikel-Nr.	
590 x 125 x 110	20	150 01 007.16V	

CNC

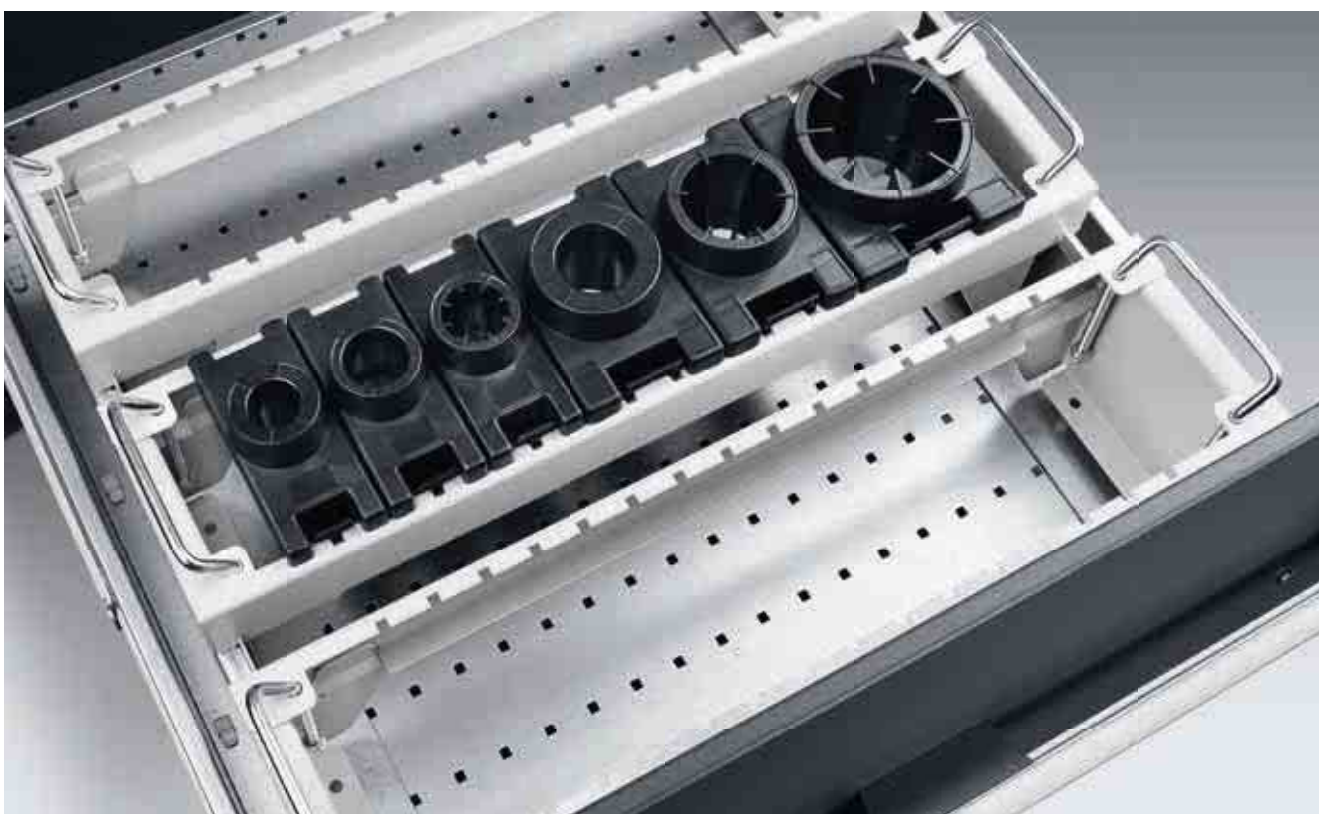



# bott vario Die Fahrzeugeinrichtung

bott

individuelle Planung und Konfiguration | perfekte Nutzraumorganisation |  
geringes Eigengewicht | Crashtest geprüft



## Konditioniert auf Ihren Erfolg.

Überraschungen sind bei Service- und Montagetätigkeiten an der Tagesordnung. Sie fordern höchste Kreativität und Professionalität beim Erfüllen Ihres Auftrags. Auf jede Eventualität bestmöglich vorbereitet zu sein heißt, das richtige Werkzeug, das zweckmäßige Material und die notwendigen Ersatzteile dabei zu haben. Kurzum – das Equipment muss stimmen!

So ist die primäre Aufgabe einer Fahrzeugeinrichtung eine perfekte Nutzraumorganisation. Auf engstem Raum wird alles Notwendige sicher transportiert. Vor Ort beim Kunden sind es ein schneller Zugriff und eine übersichtliche Anordnung aller Utensilien, die über Ihren Erfolg entscheiden.



Analyse,  
Konzeption und  
individuelle Planung



Fertigung von  
Sonderlösungen



Geprüfte  
Sicherheit



ISO-Zertifiziert  
9001:2008  
14001:2009



Crashtests  
nach ECE R44



Montage und Übergabe  
bei Ihrem Servicepartner  
in Ihrer Nähe



kurze und verbindliche  
Lieferzeiten



Nachliefergarantie



internationale  
Verfügbarkeit



Betreuung vor,  
während und  
nach dem Einbau

**3**

Jahre Garantie\*

\*bott gewährt dem Enderwerber (Endverbraucher) zusätzlich zu den gesetzlichen Gewährleistungsansprüchen eine Produktgarantie von 3 Jahren gemäß den bott Garantiebedingungen. Bott garantiert für einen Zeitraum von 3 Jahren, dass die gelieferten Artikel frei von Fehlern in Material und Verarbeitung sind. Ausgenommen von der Garantie sind elektronische Bauteile und Baugruppen.

# bott vario | Farbspektrum Fahrzeugeinrichtungen

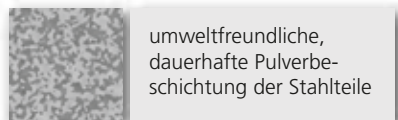

umweltfreundliche, dauerhafte Pulverbeschichtung der Stahlteile

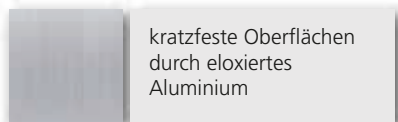

kratzfeste Oberflächen durch eloxiertes Aluminium

Hochwertige Oberflächen aus eloxiertem Aluminium und in Feinstruktur pulverbeschichtete Stahlteile prägen das klare Design der bott vario Fahrzeugeinrichtungen. Durch die neutrale Gestaltung passen sie zu jeder Fahrzeugfarbe.

Zubehör wie die bottBoxen, der praktische Servicekoffer varioSort oder die robuste Tragebox varioSafe lassen sich einfach integrieren und fügen sich optisch perfekt ins Gesamtbild ein.



bott vario

### Farbkombination:



**Aluminium eloxiert**

**anthrazitgrau**  
RAL-Farbe: 7016

### Lieferzeit:

Basisausbau, Unterflurmodule, Zubehör: 5 Arbeitstage  
bott vario Module und bottTainer: 10 Arbeitstage  
Expresslieferung möglich



**Expresslieferung möglich**

Aus drucktechnischen Gründen können die Originalfarben abweichen.

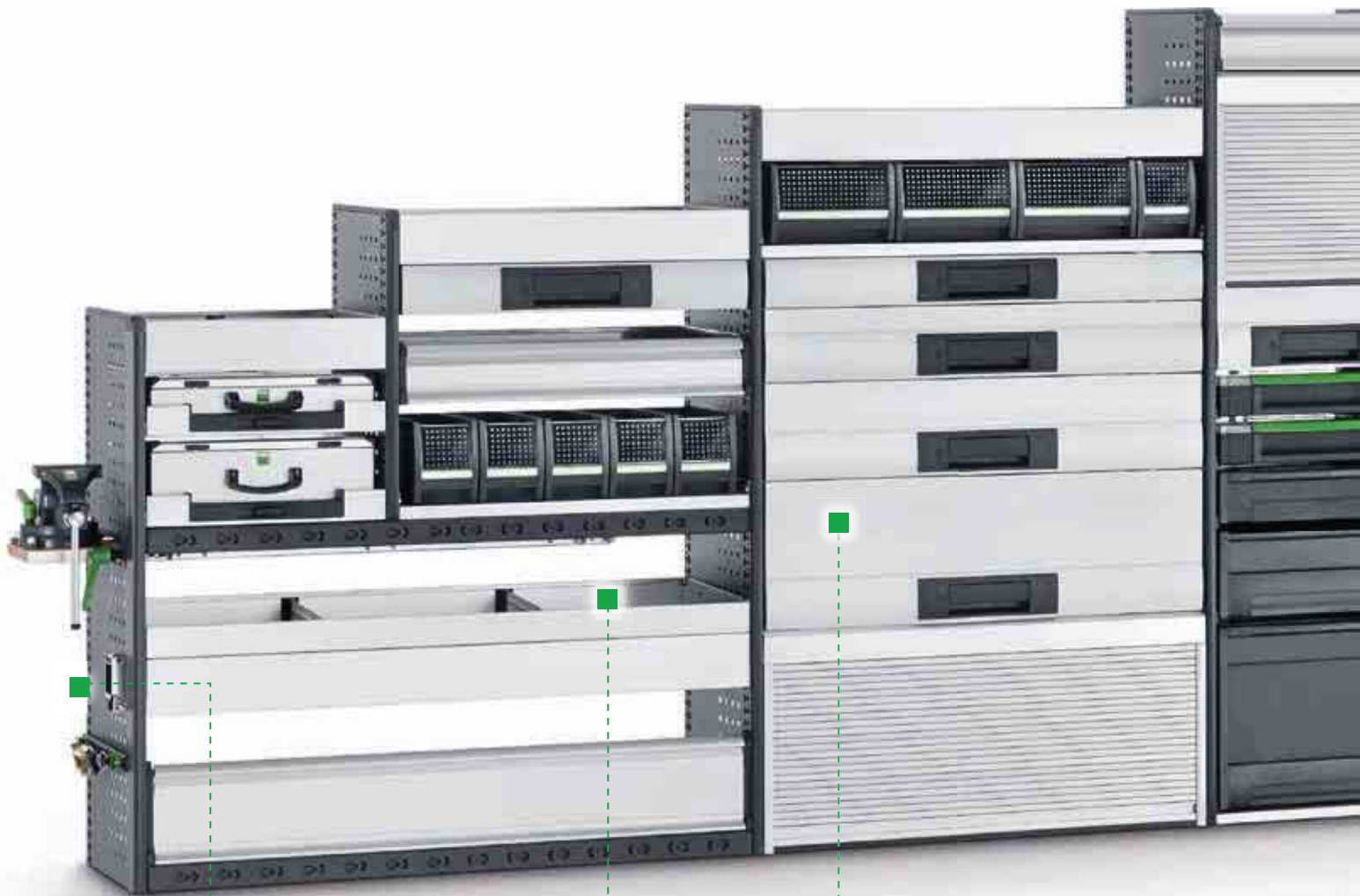

Seitenteil

- robuste Konstruktion aus hochfestem Stahl
- Bindeglied zwischen Ladung und Fahrzeug
- durchschlagssicher



Schubladen

- Oberflächenschutz Aluminium eloxiert
- schneller übersichtlicher Zugriff von oben bei komfortablem Zugang
- ergonomisch geformter, leichtgängiger Griff: sicheres Öffnen, auch mit Handschuhen
- sichere beidseitige Verschließung mit Stahlkern
- Bremsfunktion im geöffneten Zustand: Rücklaufsicherung bei schräg stehendem Fahrzeug
- optional mit varioPIN







Wannen

- Oberflächenschutz Aluminium eloxiert
- hohe Tragkraft
- intelligente Sickenprägungen und Kantungen



bottBoxen Tablar

- transparentes Sichtfenster
- Sicherung der Boxen im Fahrbetrieb
- Führung der Boxen mit Ausfallsicherung
- einfaches Entnehmen der Boxen
- Boxen als Lager-, Schütt- oder Greifbox



- optional transparente Trennwände und Deckel
- hoher Tragekomfort
- glatte Innenwände
- Beschriftungsleiste



Aluminiumbodenklappe

- Oberflächenschutz Aluminium eloxiert
- für die sichere Lagerung von Ladegut im Bodenfach
- Klappenhöhe geringer als die Fachhöhe: Sicht auf Ladegut im geschlossenen Zustand
- trittfeste Stabilität
- Schließen mit Schuhkappe möglich



Rollladensystem

- als Sicht- und Diebstahlschutz
- zur Integration in Regalfeldern und Bodenfach
- Führungsschienen und Griffleiste aus Aluminium für hohe Stabilität



Kantenschutz

- Schutz des Ladeguts
- Arbeitsschutz
- weicher PVC mit Abdeckkappe



Bodenklappfach

- zur sinnvollen Nutzung des Raums im Bereich des Radkastens
- für den sicheren Transport von kleinen bis mittelgroßen Gütern
- mit Gasdämpfer zur komfortablen Bedienung





varioCase Servicekoffer

- Oberflächenschutz Aluminium eloxiert
- geringes Eigengewicht
- Eckenschutz für glatte Oberflächen
- ergonomischer Griff



varioSort

- Verschlusssteuerung des Deckels über die Position des Tragegriffs
- transparenter Deckel
- feste Verknüpfung mit varioSafe möglich



varioSafe

- Tragebox mit verschließbarem Deckel
- Inneneinteilung mit Kleinteileboxen, Trennwänden und Schaumstoff-Rastereinlagen
- über seitliche Verknüpfungselemente lassen sich mehrere varioSafe übereinander stapeln und sicher verbinden



varioSlide

- glatte Innenwände
- Führung des varioSlides mit Auszugsstop
- einfaches Entnehmen



Spanneinheit

- komfortables, sicheres Verspannen von unterschiedlichen Koffergrößen
- zur Montage zwischen den Seitenteilen
- Klemmung mit Excenter-Hebel
- Spannmöglichkeit nach links oder rechts



Wanne für Kleinverpackungen

- verstellbare Führungen
- übersichtliche Bevorratung
- selbstständiges Nachrutschen



varioCart

- ausziehbar/entnehmbar
- grobmaschige Gitterstruktur: gute Belüftung



Rollenablage

- Aufnahme von Kabel-, Schlauch- und Gurtrollen
- verstellbare Rollenbreite
- komfortable Ein- und Auslagerung durch Öffnen der Klappe
- Abrollen bei geschlossener Klappe



perfo-Zubehör

- perfo Lochung an Seitenwänden, Seitenteilen und perfo Platten zur Aufnahme von perfo Hakensortimenten und unverzichtbarem Zubehör aus dem bott perfo Programm



Klappenboden mit Klappe

- Oberflächenschutz Aluminium eloxiert
- geringes Eigengewicht
- Lagern von Werkzeugen und Gebinden mit komfortablem Zugriff von vorne
- Verstärkungsprofil an der Unterseite für hohe Lastabtragung
- 180° Öffnungswinkel: freier Bewegungsraum, komfortables Beladen ohne Absatz



Euroboxenwanne

- Integration und Nutzung von Behältern im Industrie-Standard
- Positionierhilfe für jede Box: Rutschsicherung
- inkl. Euroboxen in versch. Abmessungen



Langgutwanne

- Oberflächenschutz Aluminium eloxiert
- geringes Eigengewicht
- Zugang über Klappe mit Arretierung von hinten
- bequemes Be- und Entladen von außen, ohne das Fahrzeug zu betreten
- Lagern von Langteilen



Langteilträger

- schneller Zugriff
- hoher Schutz
- sicherer Transport
- 3 Größen



Zurrwinkel

- in Fahrzeugrichtung formschlüssig integriert
- keine Schmutzempfindlichkeit
- gut bedienbar
- große Verstellmöglichkeit



Gasflaschenhalter

- Crash-geprüfte Ausführung
- gute Verstellmöglichkeit
- Ratschengurt



Flügeltürschrank

- abschließbar
- Innenseite der Tür mit perfo-Lochraster zum Anbringen von perfo-Werkzeugträgern
- Automatische Arretierung beim Schließen
- optional mit varioPIN



Gebindewanne mit Abtropfblech

- für den Transport von Behältern mit Flüssigkeiten
- Schutz vor auslaufenden Flüssigkeiten und Verschmutzungen durch dichtverschweißte Wanne und Abtropfblech
- inkl. Stäbchenzurrstreife und Zurrband zur Sicherung der Ladung



Ausklappbare Arbeitsplatte

- Arbeitsplatte aus Buche-Multiplex
- aufklappbar, dadurch tiefer Schwerpunkt
- Fingerklemmschutz
- optionaler Stützfuß



Ausziehbare Arbeitsplatte

- Arbeitsplatte aus Buche-Multiplex
- ergonomischer Klemmhebel
- optionaler Stützfuß



Schwerlastauszug

- ergonomisches Be- und Entladen von schweren Lasten und optimaler Zugang zum Ladegut
- Arretierung im eingeschobenen und ausgezogenen Zustand
- integrierte Zurrpunkte
- breiter Haltegriff



Kältemittelregal liegend

- sicherer Transport von Kältemittelflaschen
- gute Bedienbarkeit von außen

# bott vario 3D-Planung

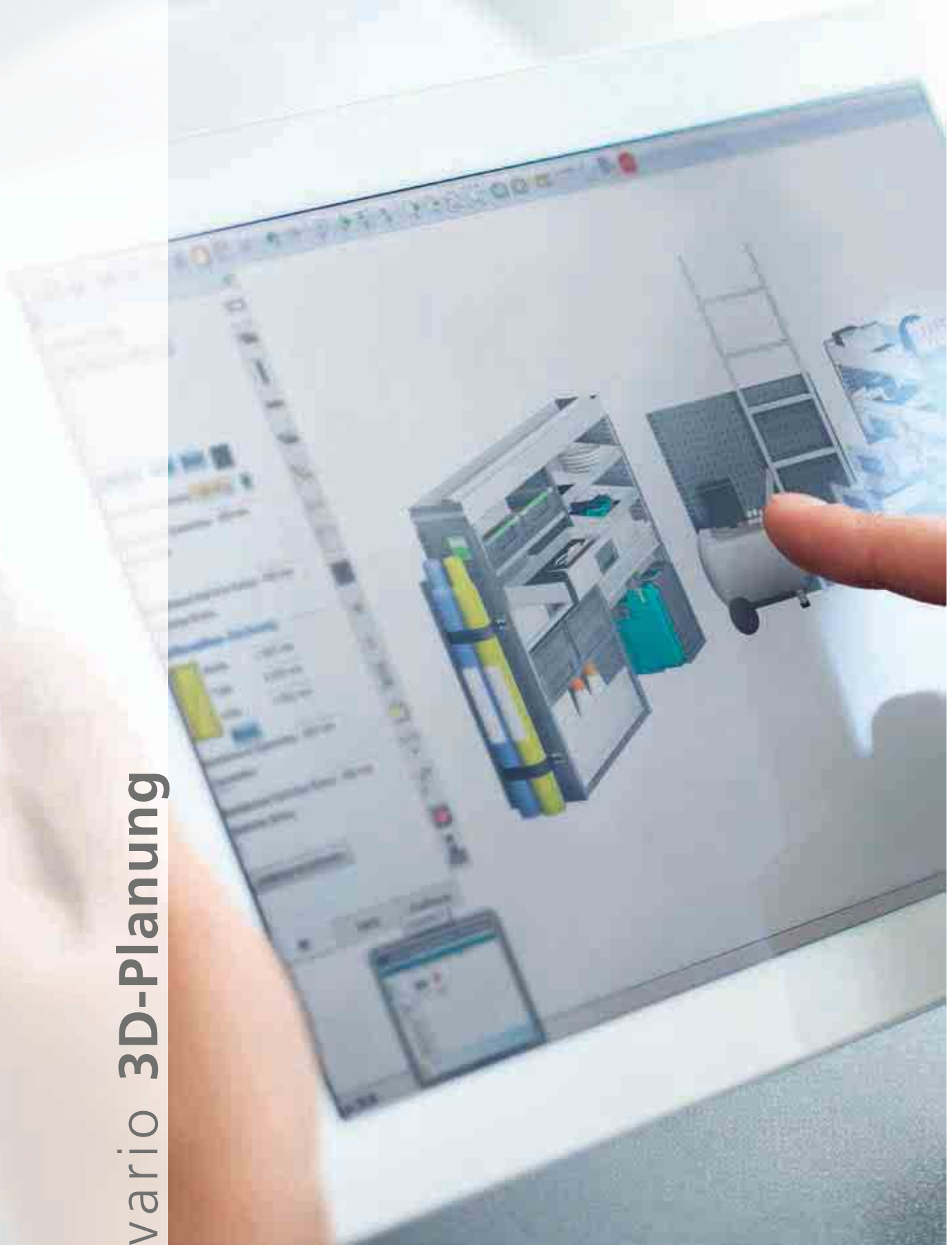

Analyse | Konzeption | Planung | Produktion | Montage | Betreuung



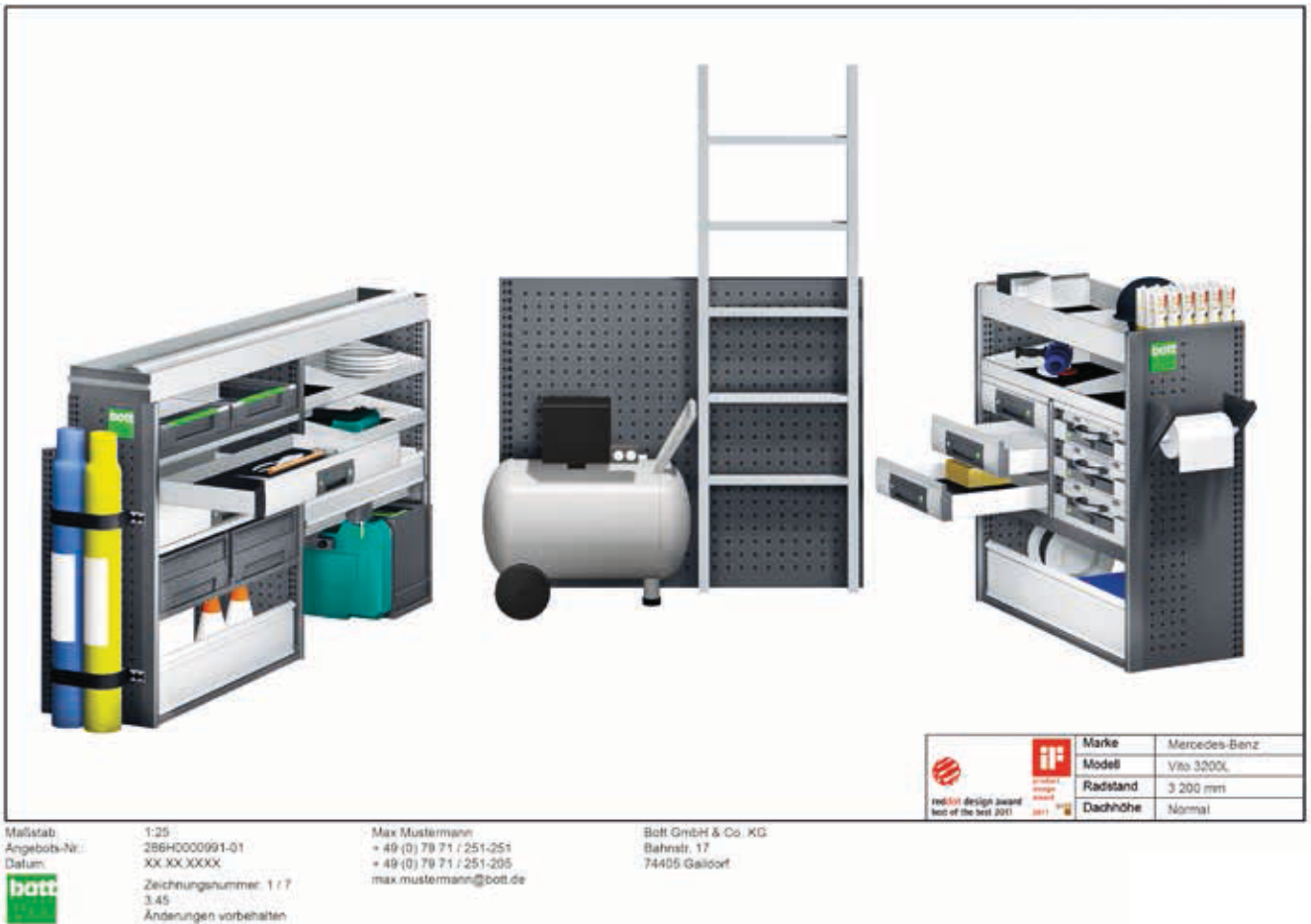

bott vario bietet mit seiner einzigartigen Modularität die perfekte Basis für eine Fahrzeugeinrichtung, die exakt auf Ihre Ansprüche abgestimmt ist. Individuell plant bott die für Sie passende Lösung. Nach detaillierten Bedarfsanalysen entstehen mit 3D-Zeichnungen visualisierte Angebote. Schon zu Beginn der Beratung zeigt bott erste Ideen anhand von Vorführfahrzeugen auf.

Die richtige Planung garantiert, dass die wichtigsten Eigenschaften einer Fahrzeugeinrichtung bestmöglich zur Geltung kommen. Sicherheit beginnt bei der Überlegung, wo im Fahrzeug Ladegut positioniert und wie dessen Gewicht verteilt wird.

Eine effiziente Raumnutzung entsteht mit dem Bewusstsein über die Zugriffshäufigkeit auf ihr Equipment.



[www.bott.de](http://www.bott.de)



## Der Antritt zum Beweis.

Wer sich seiner Sache gewiss sein will, setzt beim Check seiner Sicherungssysteme auf das Vier-Augen-Prinzip. So führt bott regelmäßig Crashtests nach aktuellsten Richtlinien durch. Unabhängige Experten stellen die Sicherheit einer beladenen Fahrzeugeinrichtung unter Beweis.

- Fängt bott vario die Energie dynamisch ab?
- Bleibt das Ladegut dort wo es hingehört?
- Werden die extremen Kräfte erfolgreich absorbiert?

Jetzt wird geprüft, ob das, was die Ingenieure von bott im eigenen Prüflabor testen, auch der Extremsituation standhält. Realistisch in allen Details wird ein Aufprall bei einer Geschwindigkeit von 50 km/h simuliert. So gibt es die Richtlinie der ECE R44 vor.

Der Beweis ist erbracht. Die bestandenen Crashtests belegen, dass sich Fahrer und Beifahrer auf bott vario sicher verlassen können.

bott vario in der Praxis



bott vario | Referenzbeispiele



bott vario

bott vario in der Praxis



bott vario | **Referenzbeispiele**



bott vario

bott vario in der Praxis





bott vario | **Referenzbeispiele**



bott vario



# bott vario Basisausbau

robuster Karosserieschutz | vielfache Anbindungen zur Ladungssicherung |  
reinigungsfreundlicher Laderaum



Fußboden

- robuste Materialien
- rutschhemmende Oberflächen
- Kantenschutz im Türbereich
- integrierte Zurr�ienen und Spannstangenaufnahmen
- Zugang zu herstellereitig vorhandenen Zurrpunkten
- Durchbrüche für Be- und Entlüftung

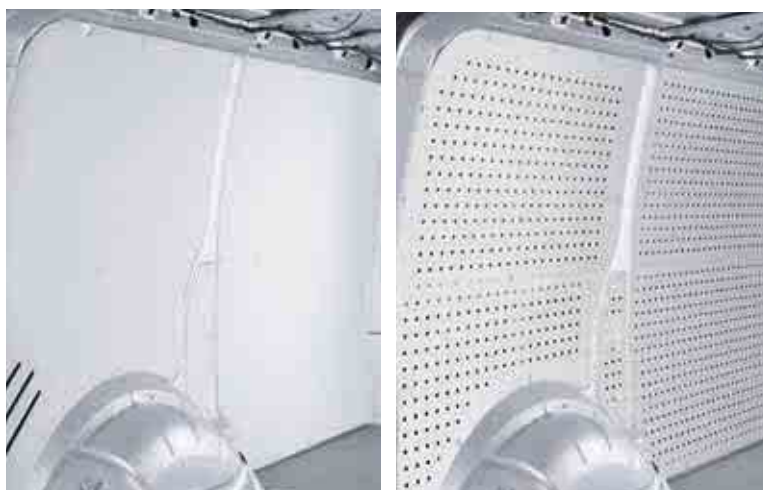

Innenwandverkleidungen

- passgenaue Konturen
- minimales Eigengewicht bei hoher Schlagfestigkeit
- optional als hochfester Kunststoff, Holz oder als Aluminium-Lochblech
- reinigungsfreundliche Oberflächen



Fahrzeughimmel

- für optische Verschönerung im Fahrzeug
- reinigungsfreundliche Oberfläche
- bestückbar mit Lampen

## bott vario | Basisausbau Fahrzeughimmel

### Fahrzeughimmel vario protect-light



- konturgefräste Dachverkleidung aus recyclingfähigem Polypropylen (vario protect-light)
- konturgefräste Dachverkleidung aus recyclingfähigem Polypropylen
- Hohlkammerplatten, 4 mm dick mit einseitiger Raustruktur
- Farbe: lichtgrau (RAL 7035)
- UV-beständig, geringes Gewicht, korrosions- und verrottungsfrei, chemikalienbeständig
- gut zu reinigen
- inkl. Befestigungsmaterial



**Expresslieferung**  
möglich

Fahrzeugtyp	Baujahr ab	Radstand	Artikel-Nr. verpackt	
Fiat Doblò / Opel Combo Maxi L2/H1	2010	3105	122 31 012.95	
Ford Transit Custom L1/H1	2012	2933	122 31 018.95	
Ford Transit Custom L2/H1	2012	3300	122 31 019.95	
Ford Transit L2/H2	2014	3300	122 31 025.95	
Ford Transit L3/H2	2014	3750	122 31 026.95	
Mercedes-Benz Citan	2012	2697	122 31 014.95	
Mercedes-Benz Vito Kompakt	2014	3200	122 31 022.95	
Mercedes-Benz Vito Lang H1	2014	3200	122 31 023.95	
Mercedes-Benz Sprinter / Volkswagen Crafter A1/H1	2006	3250	122 31 013.95	
Mercedes-Benz Sprinter / Volkswagen Crafter A1/H2	2006	3250	122 31 008.95	
Mercedes-Benz Sprinter / Volkswagen Crafter A2/H1	2006	3665	122 31 009.95	
Mercedes-Benz Sprinter / Volkswagen Crafter A2/H2	2006	3665	122 31 001.95	
Mercedes-Benz Sprinter / Volkswagen Crafter A3/H2	2006	4325	122 31 002.95	
Mercedes-Benz Sprinter / Volkswagen Crafter A4/H2	2006	4325*	122 31 007.95	
Nissan Primastar / Opel Vivaro / Renault Traffic L1/H1	2001 - 2014	3098	122 31 005.95	
Nissan Primastar L2 / Opel Vivaro L2 / Renault Traffic L2/H1	2002 - 2014	3498	122 31 016.95	
Opel Vivaro L1 / Renault Trafic L1/H1	2014	3098	122 31 020.95	
Opel Vivaro / Renault Trafic L2/H1	2014	3498	122 31 021.95	
Nissan NV400 / Opel Movano / Renault Master L2/H2 HA/FA	2010	3682	122 31 010.95	
Nissan NV400 / Opel Movano / Renault Master L3/H2 HA/FA	2010	3682/4332	122 31 011.95	
Renault Kangoo L1	2012	2697	122 31 014.95	
Volkswagen Caddy	2003	2682	122 31 006.95	
Volkswagen T5 L1/H1	2003	3000	122 31 004.95	

\* mit Überhang



bott vario

**Info** Expresslieferung möglich

# bott vario | Basisausbau Fußboden

## bott vario Fußboden



- leichter und feuchtigkeitsabweisender 12 mm Birkenperrholz-Fußboden
- Oberseite: robuste und rutschhemmende Kunstharzfilmbeschichtung mit bott Dekor
- Unterseite: Kunstharzfilmbeschichtung mit glatter Oberfläche
- Kanten: profiliert, feuchtigkeitsabweisend, grau eingefärbt und im Türbereich mit Kantenschutz aus Aluminium
- Schadstoffemissionsklasse E1 gemäß EN 717-2
- Rutschhemmung R12, Taberwert > 500



### Citroën

Fahrzeug	Baujahr ab	Radstand	Boden ohne Trittkantenschutz	Boden mit Trittkantenschutz	Boden mit Zurrschienen	Zurrschienen
Nemo	2008	2513	113 20 128	113 10 128	113 12 128	3
Berlingo	2008	2728	113 20 129	113 10 129	113 12 129	3
Berlingo Lang	2008	2730	113 20 131	113 10 131		
Jumpy L1	2007	3000	113 20 124	113 10 124	113 12 124*	2
Jumpy L2	2007	3122	113 20 125	113 10 125	113 12 125*	3
Jumper L1	2006	3000	113 20 120	113 10 120	113 12 120	3
Jumper L2	2006	3450	113 20 121	113 10 121	113 12 121	3
Jumper L3	2006	4035	113 20 122	113 10 122	113 12 122	5
Jumper L4	2006	4035*	113 20 123	113 10 123	113 12 123	6

\*nur H1

### Dacia

Fahrzeug	Baujahr ab	Radstand	Boden ohne Trittkantenschutz	Boden mit Trittkantenschutz	Boden mit Zurrschienen	Zurrschienen
Dokker	2012	2810	113 20 146	113 10 146	113 12 146	3

**bott vario Fußboden**

Fiat									
Fahrzeug	Baujahr ab	Radstand	Boden ohne Trittkantenschutz		Boden mit Trittkantenschutz		Boden mit Zurrschienen	Zurrschienen	
Fiorino	2008	2513	113 20 128		113 10 128		113 12 128	3	
Scudo L1	2007	3000	113 20 124		113 10 124		113 12 124	2	
Scudo L2	2007	3122	113 20 125		113 10 125		113 12 125	3	
Doblò L1	2010	2755	113 20 134		113 10 134		113 12 134*	3	
Doblò L2	2010	3105	113 20 135		113 10 135		113 12 135*	3	
Ducato L1	2006	3000	113 20 120		113 10 120		113 12 120	3	
Ducato L2	2006	3450	113 20 121		113 10 121		113 12 121	3	
Ducato L4	2006	4035	113 20 122		113 10 122		113 12 122	5	
Ducato L5	2006	4035*	113 20 123		113 10 123		113 12 123	6	

\*nur H1

Ford									
Fahrzeug	Baujahr ab	Radstand	Boden ohne Trittkantenschutz		Boden mit Trittkantenschutz		Boden mit Zurrschienen	Zurrschienen	
Ford Transit Courier	2014	2489	113 20 159		113 10 159		113 12 159	2	
Ford Transit Connect L1	2014	2662	113 20 147		113 10 147		113 12 147	2	
Ford Transit Connect L2	2014	3062	113 20 148		113 10 148		113 12 148	3	
Ford Transit Custom L1-H1	2012	2933	113 20 144		113 10 144		113 12 144	3	
Ford Transit Custom L1-H2	2012	2933	113 20 144		113 10 144		113 12 382	3	
Ford Transit Custom L2-H1	2012	3300	113 20 145		113 10 145		113 12 145	4	
Ford Transit Custom L2-H2	2012	3300	113 20 145		113 10 145		113 12 383	4	
Ford Transit FA L2	2014	3300	113 20 149		113 10 149		113 12 149	3	
Ford Transit HA L2	2014	3300	113 20 150		113 10 150		113 12 150	3	
Ford Transit FA L3	2014	3750	113 20 151		113 10 151		113 12 151	4	
Ford Transit HA L3	2014	3750	113 20 152		113 10 152		113 12 152	4	
Ford Transit HA L4	2014	3750L	113 20 153		113 10 153		113 12 153	5	

**Info** Expresslieferung möglich

**bott vario Fußboden**
**Hyundai**

Fahrzeug	Baujahr ab	Radstand	Boden ohne Trittkantenschutz		Boden mit Trittkantenschutz		Boden mit Zurrschienen	Zurrschienen	
H350 L3	2015	3670	113 20 160		113 10 160		113 12 160	4	

**Iveco**

Fahrzeug	Baujahr ab	Radstand	Boden ohne Trittkantenschutz	Preis €	Boden mit Trittkantenschutz	Preis €	Boden mit Zurrschienen	Zurrschienen	
Iveco Daily L1	2014	3000	113 20 161	325,00	113 10 161	349,00	113 12 161	2	
Iveco Daily L2H1	2014	3520	113 20 162	365,00	113 10 162	398,00	113 12 388	3	
Iveco Daily L2H2	2014	3520	113 20 162	365,00	113 10 162	398,00	113 12 162	4	
Iveco Daily L3	2014	3520L*	113 20 163	459,00	113 10 163	498,00	113 12 163	4	
Iveco Daily L4	2014	4100	113 20 164	509,00	113 10 164	549,00	113 12 164	5	
Iveco Daily L5	2014	4100L*	113 20 165	559,00	113 10 165	598,00	113 12 165	6	

\*mit Überhang

**Nissan**

Fahrzeug	Baujahr ab	Radstand	Boden ohne Trittkantenschutz		Boden mit Trittkantenschutz		Boden mit Zurrschienen	Zurrschienen	
Primastar L1/H1	2015	3098	113 20 154		113 10 154		113 12 154	3	
Primastar L2/H1	2015	3498	113 20 155		113 10 155		113 12 155	4	
NV 200	2009	2725	113 20 142		113 10 142		113 12 142	3	
NV 400 FA-L1	2011	3182	113 20 137		113 10 137		113 12 137	3	
NV 400 FA-L2	2010	3682	113 20 138		113 10 138		113 12 138	3	
NV 400 FA-L3	2010	4332	113 20 139		113 10 139		113 12 139	4	
NV 400 HA-L3	2010	3682	113 20 140		113 10 140		113 12 140	4	
NV 400 HA-L4	2010	4332	113 20 141		113 10 141		113 12 141	5	



**bott vario Fußboden**

Mercedes-Benz									
Fahrzeug	Baujahr ab	Radstand	Boden ohne Trittkantenschutz		Boden mit Trittkantenschutz		Boden mit Zurrschienen	Zurrschienen	
Citan Kompakt	2012	2313	113 20 130		113 10 130		113 12 130	2	
Citan Lang	2012	2697	113 20 127		113 10 127		113 12 127	3	
Citan Extralang	2012	3081	113 20 136		113 10 136		113 12 136	3	
Vito Kompakt	2014	3200	113 20 156		113 10 156		113 12 156	2	
Vito Lang	2014	3430	113 20 157		113 10 157		113 12 157	3	
Vito Extralang	2014	3430	113 20 158		113 10 158		113 12 158	3	
Sprinter A1	2006	3250	113 20 114		113 10 114		113 12 114	3	
Sprinter A2	2006	3665	113 20 115		113 10 115		113 12 115	5	
Sprinter A3	2006	4325	113 20 116		113 10 116		113 12 116	6	
Sprinter A4	2006	4325*	113 20 117		113 10 117		113 12 117	7	

\*mit Überhang



bott vario

**Info** Expresslieferung möglich

**bott vario Fußboden**

Opel									
Fahrzeug	Baujahr ab	Radstand	Boden ohne Trittkantenschutz		Boden mit Trittkantenschutz		Boden mit Zurrschienen	Zurrschienen	
Combo L1	2010	2755	113 20 134		113 10 134		113 12 134*	3	
Combo L2	2010	3105	113 20 135		113 10 135		113 12 135*	3	
Vivaro L1-H1	2014	3098	113 20 154		113 10 154		113 12 154	3	
Vivaro L2-H1	2014	3498	113 20 155		113 10 155		113 12 155	4	
Movano FA-L1	2011	3182	113 20 137		113 10 137		113 12 137	3	
Movano FA-L2	2010	3682	113 20 138		113 10 138		113 12 138	3	
Movano FA-L3	2010	4332	113 20 139		113 10 139		113 12 139	4	
Movano HA-L3	2010	3682	113 20 140		113 10 140		113 12 140	4	
Movano HA-L4	2010	4332	113 20 141		113 10 141		113 12 141	5	

\* nur H1

Peugeot									
Fahrzeug	Baujahr ab	Radstand	Boden ohne Trittkantenschutz		Boden mit Trittkantenschutz		Boden mit Zurrschienen	Zurrschienen	
Bipper	2008	2513	113 20 128		113 10 128		113 12 128	3	
Partner	2008	2728	113 20 129		113 10 129		113 12 135	3	
Partner Lang	2008	2730	113 20 131		113 10 131				
Expert L1	2007	3000	113 20 124		113 10 124		113 12 124*	2	
Expert L2	2007	3122	113 20 125		113 10 125		113 12 125*	3	
Boxer L1	2006	3000	113 20 120		113 10 120		113 12 120	3	
Boxer L2	2006	3450	113 20 121		113 10 121		113 12 121	3	
Boxer L3	2006	4035	113 20 122		113 10 122		113 12 122	5	
Boxer L4	2006	4035*	113 20 123		113 10 123		113 12 123	6	

\*nur H1

**bott vario Fußboden**

Renault									
Fahrzeug	Baujahr ab	Radstand	Boden ohne Trittkantenschutz		Boden mit Trittkantenschutz		Boden mit Zurrschienen	Zurrschienen	
Kangoo Compact	2008	2313	113 20 130		113 10 130		113 12 130	2	
Kangoo	2008	2697	113 20 127		113 10 127		113 12 127	3	
Kangoo Maxi	2010	3081	113 20 136		113 10 136		113 12 136	3	
Trafic L1-H1	2014	3098	113 20 154		113 10 154		113 12 154	3	
Trafic L2-H1	2014	3498	113 20 155		113 10 155		113 12 155	4	
Master FA-L1	2011	3182	113 20 137		113 10 137		113 12 137	3	
Master FA-L2	2010	3682	113 20 138		113 10 138		113 12 138	3	
Master FA-L3	2010	4332	113 20 139		113 10 139		113 12 139	4	
Master HA-L3	2010	3682	113 20 140		113 10 140		113 12 140	4	
Master HA-L4	2010	4332	113 20 141		113 10 141		113 12 141	5	

Volkswagen									
Fahrzeug	Baujahr ab	Radstand	Boden ohne Trittkantenschutz		Boden mit Trittkantenschutz		Boden mit Zurrschienen	Zurrschienen	
Caddy	2003	2682	113 20 333		113 10 333		113 12 333	3	
Caddy Maxi	2007	3000	113 20 126		113 10 126		113 12 126	4	
T5 L1	2003	3000	113 20 328		113 10 328		113 12 328*	3	
T5 L2	2003	3400	113 20 332		113 10 332		113 12 332*	3	
Crafter A1	2006	3250	113 20 114		113 10 114		113 12 114	3	
Crafter A2	2006	3665	113 20 115		113 10 115		113 12 115	5	
Crafter A3	2006	4325	113 20 116		113 10 116		113 12 116	6	
Crafter A4	2006	4325*	113 20 117		113 10 117		113 12 117	7	

\*nur H1

**Info** **Expresslieferung möglich**

# bott vario | Basisausbau Innenwandverkleidung

## Ausrüstungsvarianten der Innenverkleidung vario protect-light



**1**  
Innenwandverkleidung

= **Basissatz  
Innenwandverkleidung**

**1**  
Innenwandverkleidung

+

**2**  
Schiebetürverkleidung

+

**3**  
Hecktürensatz

= **Komplettsatz mit Heck- und Schiebetür**

**1**  
Innenwandverkleidung

+

**2**  
Schiebetürverkleidung

+

**4**  
Heckklappensatz

= **Komplettsatz mit Heckklappe und  
Schiebetür**

**Innenwandverkleidung vario protect-light**

- konturgefräste Wandverkleidung aus recyclingfähigem Polypropylen
- Hohlkammerplatten, 4 mm dick mit einseitiger Raustruktur
- Farbe: lichtgrau (RAL 7035)
- UV-beständig, geringes Gewicht, korrosions- und verrottungsfrei, chemikalienbeständig
- gut zu reinigen
- inkl. Befestigungsmaterial

**Expresslieferung möglich**
**Citroën**

Fahrzeug	Baujahr ab	Radstand mm	[ 1 ] Basissatz Innenwandverkleidung	[ 1+2+3 ] Komplettsatz Hecktüren + Schiebetür	[ 1+2+4 ] Komplettsatz Heckklappe + Schiebetür
Nemo	2008	2513		122 25 093.95	
Berlingo	2008	2728		122 25 062.95	122 25 062.95
Berlingo Lang	2008	2730		122 25 062.95	122 25 062.95
Jumpy L1-H1-H2	2007	3000	122 25 098.95	122 25 099.95	122 25 100.95
Jumpy L2-H1-H2	2007	3122	122 25 101.95	122 25 102.95	122 25 103.95
Jumper L1-H1	2006	3000	122 25 104.95	122 25 105.95	
Jumper L1-H2 T*	2006	3000	122 25 144.95	122 25 145.95	
Jumper L2-H1	2006	3450	122 25 106.95	122 25 107.95	
Jumper L2-H2 T*	2006	3450	122 25 108.95	122 25 109.95	
Jumper L3-H2 T*	2006	4035	122 25 110.95	122 25 111.95	
Jumper L3-H3 T*	2006	4035	122 25 112.95	122 25 113.95	
Jumper L4-H2 T*	2006	4035*	122 25 114.95	122 25 115.95	
Jumper L4-H3 T*	2006	4035*	122 25 116.95	122 25 117.95	

\* mit Überhang

T\* Ausführung Hochdach über die komplette Höhe verkleidet

**Dacia**

Fahrzeug	Baujahr ab	Radstand mm	[ 1 ] Basissatz Innenwandverkleidung	[ 1+2+3 ] Komplettsatz Hecktüren + Schiebetür	[ 1+2+4 ] Komplettsatz Heckklappe + Schiebetür
Dacia Dokker	2012	2810	122 25 167.95	122 25 168.95	

**Info** Expresslieferung möglich

bott vario

# bott vario | Basisausbau Innenwandverkleidung

## Innenwandverkleidung vario protect-light

### Fiat

Fahrzeug	Baujahr ab	Radstand mm	[ 1 ] Basissatz Innenwand- verkleidung	[ 1+2+3 ] Komplettsatz Hecktüren + Schiebetür	[ 1+2+4 ] Komplettsatz Heckklappe + Schiebetür
Fiorino	2008	2513		122 25 093.95	
Doblò L1-H1	2010	2755		122 25 095.95	
Doblò L2-H1	2010	3105		122 25 097.95	
Doblò L1-H2	2010	2755		122 25 169.95	
Doblò L2-H2	2010	3105		122 25 171.95	
Scudo L1	2007	3000	122 25 098.95	122 25 099.95	122 25 100.95
Scudo L2	2007	3122	122 25 101.95	122 25 102.95	122 25 103.95
Ducato L1-H1	2006	3000	122 25 104.95	122 25 105.95	
Ducato L1-H2 T*	2006	3000	122 25 144.95	122 25 145.95	
Ducato L2-H1	2006	3450	122 25 106.95	122 25 107.95	
Ducato L2-H2 T*	2006	3450	122 25 108.95	122 25 109.95	
Ducato L3-H2 T*	2006	4035	122 25 110.95	122 25 111.95	
Ducato L3-H3 T*	2006	4035	122 25 112.95	122 25 113.95	
Ducato L4-H2 T*	2006	4035*	122 25 114.95	122 25 115.95	
Ducato L4-H3 T*	2006	4035*	122 25 116.95	122 25 117.95	

\* mit Überhang

T\* Ausführung Hochdach über die komplette Höhe verkleidet

### Ford

Fahrzeug	Baujahr ab	Radstand mm	[ 1 ] Basissatz Innenwand- verkleidung	[ 1+2+3 ] Komplettsatz Hecktüren + Schiebetür	[ 1+2+4 ] Komplettsatz Heckklappe + Schiebetür
Transit Courier	2014	2489	122 25 221.95	122 25 222.95	
Transit Connect L1	2001	2664	122 25 063.95	122 25 064.95	122 25 064.95
Transit Connect L2 T*	2003	2912	122 25 065.95	122 25 066.95	122 25 066.95
Transit Connect L1	2014	2662	122 25 205.95	122 25 173.95	
Transit Connect L2	2014	3062	122 25 188.95	122 25 172.95	
Transit Custom L1	2012	2933	122 25 155.95	122 25 156.95	122 25 157.95
Transit Custom L2	2014	3300	122 25 158.95	122 25 159.95	122 25 160.95
Transit FA / HA L2-H2	2014	3300	122 25 189.95	122 25 190.95	
Transit FA / HA L2-H3	2014	3300	122 25 191.95	122 25 192.95	
Transit FA / HA L3-H2	2014	3750	122 25 193.95	122 25 194.95	
Transit FA / HA L3-H3	2014	3750	122 25 195.95	122 25 196.95	
Transit HA L4-H3	2014	3750*	122 25 197.95	122 25 198.95	

\* mit Überhang

T\* Ausführung Hochdach über die komplette Höhe verkleidet

**Innenwandverkleidung vario protect-light**

Iveco							
Fahrzeug	Baujahr ab	Radstand mm	[ 1 ] Basissatz Innenwand- verkleidung		[ 1+2+3 ] Komplettsatz Hecktüren + Schiebetür	[ 1+2+4 ] Komplettsatz Heckklappe + Schiebetür	
Daily L1-H1	2014	3000	122 25 230.95		122 25 231.95		
Daily L2-H1	2014	3520	122 25 232.95		122 25 233.95		
Daily L2-H2	2014	3520	122 25 234.95		122 25 235.95		
Daily L3-H2-H3	2014	3520L*	122 25 236.95		122 25 237.95		
Daily L4-H2-H3	2014	4100	122 25 226.95		122 25 227.95		
Daily L5-H2-H3	2014	4100L*	122 25 228.95		122 25 229.95		

\* mit Überhang

Mercedes-Benz							
Fahrzeug	Baujahr ab	Radstand mm	[ 1 ] Basissatz Innenwand- verkleidung		[ 1+2+3 ] Komplettsatz Hecktüren + Schiebetür	[ 1+2+4 ] Komplettsatz Heckklappe + Schiebetür	
Citan Kompakt	2012	2313	122 25 161.95		122 25 162.95		
Citan Lang	2012	2697	122 25 163.95		122 25 164.95		
Citan Extralang	2012	3081	122 26 165.95		122 25 166.95		
Vito Kompakt	2014	3200	122 25 212.95		122 25 213.95	122 25 214.95	
Vito Lang	2014	3200	122 25 215.95		122 25 216.95	122 25 217.95	
Vito Extralang	2014	3430	122 25 218.95		122 25 219.95	122 25 220.95	
Sprinter A1-H1	2006	3250	122 25 024.95		122 25 028.95		
Sprinter A1-H2 T*	2006	3250	122 25 025.95		122 25 029.95		
Sprinter A2-H1	2006	3665	122 25 020.95		122 25 022.95		
Sprinter A2-H2-H3 T*	2006	3665	122 25 021.95		122 25 023.95		
Sprinter A3-H2-H3 T*	2006	4325	122 25 026.95		122 25 030.95		
Sprinter A4-H2-H3 T*	2006	4325*	122 25 027.95		122 25 031.95		

\* mit Überhang

T\* Ausführung Hochdach über die komplette Höhe verkleidet

**Info** **Expresslieferung möglich**

## bott vario | Basisausbau Innenwandverkleidung

### Innenwandverkleidung vario protect-light

Nissan							
Fahrzeug	Baujahr ab	Radstand mm	[ 1 ] Basissatz Innenwand- verkleidung		[ 1+2+3 ] Komplettsatz Hecktüren + Schiebetür	[ 1+2+4 ] Komplettsatz Heckklappe + Schiebetür	
NV 200	2009	2725			122 25 142.95**		
Primastar L1-H1	2015	3098	122 25 206.95		122 25 207.95	122 25 208.95	
Primastar L2-H1	2015	3498	122 25 209.95		122 25 210.95	122 25 211.95	
NV 400 L1-FA-H1	2011	3182	122 25 128.95		122 25 130.95		
NV 400 L1-FA-H2 T*	2011	3182	122 25 129.95		122 25 131.95		
NV 400 L2-FA-H2-H3 T*	2010	3682	122 25 132.95		122 25 133.95		
NV 400 L3-FA-H2-H3 T*	2010	4332	122 25 134.95		122 25 135.95		
NV 400 L3-HA-H2-H3 T*	2010	3682	122 25 136.95		122 25 137.95		
NV 400 L4-HA-H2-H3 T*	2010	4332	122 25 138.95		122 25 139.95		

T\* Ausführung Hochdach über die komplette Höhe verkleidet \*\* auch für Variante mit 2x Schiebetüre

Opel							
Fahrzeug	Baujahr ab	Radstand mm	[ 1 ] Basissatz Innenwand- verkleidung		[ 1+2+3 ] Komplettsatz Hecktüren + Schiebetür	[ 1+2+4 ] Komplettsatz Heckklappe + Schiebetür	
Combo L1-H1	2010	2755			122 25 095.95		
Combo L2-H1	2010	3105			122 25 097.95		
Combo L1-H2	2010	2755			122 25 169.95		
Combo L2-H2	2010	3105			122 25 171.95		
Vivaro L1-H1	2014	3098	122 25 206.95		122 25 207.95	122 25 208.95	
Vivaro L2-H1	2014	3498	122 25 209.95		122 25 210.95	122 25 211.95	
Movano L1-FA-H1	2011	3182	122 25 128.95		122 25 130.95		
Movano L1-FA-H2 T*	2011	3182	122 25 129.95		122 25 131.95		
Movano L2-FA-H2-H3 T*	2010	3682	122 25 132.95		122 25 133.95		
Movano L3-FA-H2-H3 T*	2010	4332	122 25 134.95		122 25 135.95		
Movano L3-HA-H2-H3 T*	2010	3682	122 25 136.95		122 25 137.95		
Movano L4-HA-H2-H3 T*	2010	4332	122 25 138.95		122 25 139.95		

T\* Ausführung Hochdach über die komplette Höhe verkleidet



**Innenwandverkleidung vario protect-light**

Peugeot							
Fahrzeug	Baujahr ab	Radstand mm	[ 1 ] Basissatz Innenwand- verkleidung		[ 1+2+3 ] Komplettsatz Hecktüren + Schiebetür	[ 1+2+4 ] Komplettsatz Heckklappe + Schiebetür	
Bipper	2008	2513			122 25 093.95		
Partner	2008	2728			122 25 062.95	122 25 062.95	
Partner Lang	2008	2730			122 25 062.95	122 25 062.95	
Expert L1-H1	2007	3000	122 25 098.95		122 25 099.95	122 25 100.95	
Expert L2-H1-H2	2007	3122	122 25 101.95		122 25 102.95	122 25 103.95	
Boxer L1-H1	2006	3000	122 25 104.95		122 25 105.95		
Boxer L1-H2 T*	2006	3000	122 25 144.95		122 25 145.95		
Boxer L2-H1	2006	3450	122 25 106.95		122 25 107.95		
Boxer L2-H2 T*	2006	3450	122 25 108.95		122 25 109.95		
Boxer L3-H2 T*	2006	4035	122 25 110.95		122 25 111.95		
Boxer L3-H3 T*	2006	4035	122 25 112.95		122 25 113.95		
Boxer L4-H2 T*	2006	4035*	122 25 114.95		122 25 115.95		
Boxer L4-H3 T*	2006	4035*	122 25 116.95		122 25 117.95		

\* Mit Überhang

T\* Ausführung Hochdach über die komplette Höhe verkleidet

Renault							
Fahrzeug	Baujahr ab	Radstand mm	[ 1 ] Basissatz Innenwand- verkleidung		[ 1+2+3 ] Komplettsatz Hecktüren + Schiebetür	[ 1+2+4 ] Komplettsatz Heckklappe + Schiebetür	
Kangoo Compact -2013	2008	2313	122 25 057.95		122 25 058.95		
Kangoo -2013	2008	2697	122 25 059.95		122 25 060.95		
Kangoo Maxi bis 2013	2010	3081	122 25 140.95		122 25 141.95		
Kangoo Compact	2013	2313	122 25 161.95		122 25 162.95		
Kangoo	2013	2697	122 25 163.95		122 25 164.95		
Kangoo Maxi	2013	3081	122 25 165.95		122 25 166.95		
Trafic L1-H1	2014	3098	122 25 206.95		122 25 207.95	122 25 208.95	
Trafic L2-H1	2014	3498	122 25 209.95		122 25 210.95	122 25 211.95	
Master L1-FA-H1	2011	3182	122 25 128.95		122 25 130.95		
Master L1-FA-H2 T*	2011	3182	122 25 129.95		122 25 131.95		
Master L2-FA-H2-H3 T*	2010	3682	122 25 132.95		122 25 133.95		
Master L3-FA-H2-H3 T*	2010	4332	122 25 134.95		122 25 135.95		
Master L3-HA-H2-H3 T*	2010	3682	122 25 136.95		122 25 137.95		
Master L4-HA-H2-H3 T*	2010	4332	122 25 138.95		122 25 139.95		

T\* Ausführung Hochdach über die komplette Höhe verkleidet

**Info** **Expresslieferung möglich**

## bott vario | Basisausbau Innenwandverkleidung

### Innenwandverkleidung vario protect-light

#### Toyota

Fahrzeug	Baujahr ab	Radstand mm	[ 1 ] Basissatz Innenwand- verkleidung		[ 1+2+3 ] Komplettsatz Hecktüren + Schiebetür	[ 1+2+4 ] Komplettsatz Heckklappe + Schiebetür	
Proace L1-H1-H2	2007	3000	122 25 098.95		122 25 099.95	122 25 100.95	
Proace L2-H1-H2	2007	3122	122 25 101.95		122 25 102.95	122 25 103.95	

#### Volkswagen

Fahrzeug	Baujahr ab	Radstand mm	[ 1 ] Basissatz Innenwand- verkleidung		[ 1+2+3 ] Komplettsatz Hecktüren + Schiebetür	[ 1+2+4 ] Komplettsatz Heckklappe + Schiebetür	
Caddy	2003	2682	122 25 041.95		122 25 042.95	122 25 042.95	
Caddy Maxi	2007	3000	122 25 043.95		122 25 044.95	122 25 044.95	
T5 L1-H1-H2	2003	3000	122 25 045.95		122 25 046.95	122 25 047.95	
T5 L2-H1-H2	2003	3400	122 25 048.95		122 25 049.95	122 25 050.95	
T5 L2-H-3	2003	3400	122 25 048.95		122 25 154.95		
Crafter A1-H1	2006	3250	122 25 024.95		122 25 028.95		
Crafter A 1-H2 T*	2006	3250	122 25 025.95		122 25 029.95		
Crafter A2-H1	2006	3665	122 25 020.95		122 25 022.95		
Crafter A2-H2-H3 T*	2006	3665	122 25 021.95		122 25 023.95		
Crafter A3-H2-H3 T*	2006	4325	122 25 026.95		122 25 030.95		
Crafter A4-H2-H3 T*	2006	4325*	122 25 027.95		122 25 031.95		

\* mit Überhang

T\* Ausführung Hochdach über die komplette Höhe verkleidet



weitere Verkleidungssätze  
vario protect plus - Verkleidungssätze aus Aluminium  
vario protect cargo - Verkleidungssätze aus Holzverbundwerkstoff

bott vario

**Info** **Expresslieferung möglich**

# bott vario | Basisausbau Innenwandverkleidung

Ausrüstungsvarianten der Innenverkleidung vario protect-light für Fahrzeuge mit 2 Schiebetüren

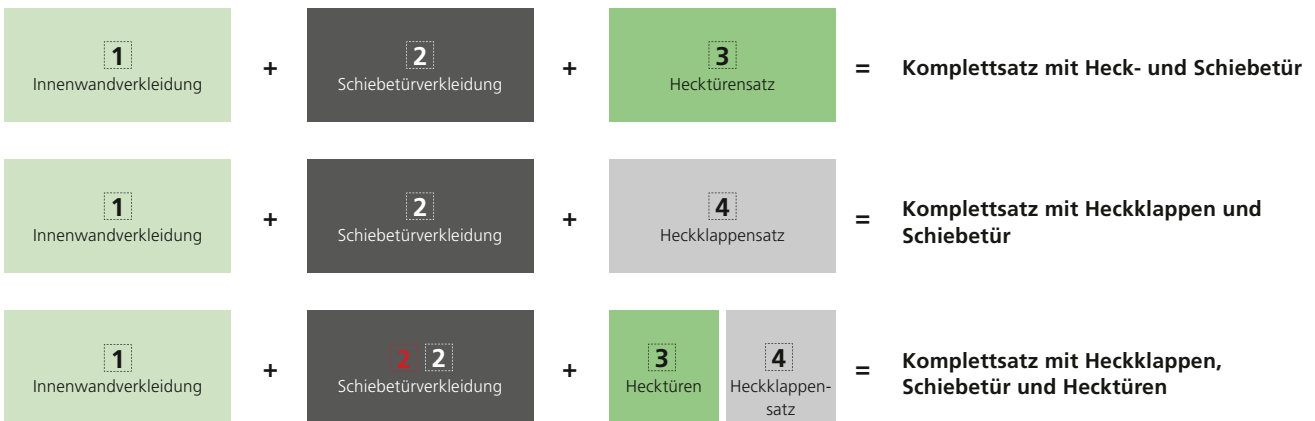

## Innenwandverkleidung vario protect-light für Fahrzeuge mit 2 Schiebetüren

Fahrzeug	Baujahr ab	Radstand mm	[ 1+2+3 ] Komplettsatz Hecktüren + Schiebetür	[ 1+2+4 ] Komplettsatz Heckklappe + Schiebetür
Citroën Jumper / Fiat Ducato / Peugeot Boxer L1-H1	2006	3000	122 25 180.95	
Citroën Jumper / Fiat Ducato / Peugeot Boxer L2-H1	2006	3000	122 25 176.95	
Citroën Jumper / Fiat Ducato / Peugeot Boxer L2-H2	2006	3450	122 25 177.95	
Citroën Jumper / Fiat Ducato / Peugeot Boxer L3-H2	2006	3450	122 25 178.95	
Citroën Jumper L4-H2 / Fiat Ducato L5-H2 / Peugeot Boxer L4-H2	2006	4035*	122 25 179.95	
Dacia Dokker	2012	2810	122 25 168.95	
Ford Courier	2014	2489	122 25 223.95	
Ford Transit Connect L1	2014	2662	122 25 203.95	
Ford Transit Connect L2	2014	3062	122 25 204.95	
Ford Transit L3 H2-H3	bis 2014	3750	122 25 150.95	
Transit FA / HA L2-H2	2014	3300	122 25 199.95	
Transit FA / HA L2-H3	2014	3300	122 25 200.95	
Transit FA / HA L3-H2	2014	3750	122 25 201.95	
Transit FA / HA L3-H3	2014	3750	122 25 202.95	
Iveco Daily	1999	3000	122 25 187.95	
NV 200	2009	2725	122 25 142.95	
Nissan NV400 L1-H1 FA/Opel Movano/Renault Master	2011	3182	122 25 181.95	
Nissan NV400 L1-H1 FA/Opel Movano/Renault Master	2011	3182	122 25 182.95	
Nissan NV400 L2-H2 FA/Opel Movano/Renault Master	2010	3682	122 25 183.95	
Nissan NV400 L3-H2 FA/Opel Movano/Renault Master	2010	4332	122 25 184.95	
Nissan NV400 L3-H2 HA/Opel Movano/Renault Master	2010	3682	122 25 185.95	
Nissan NV400 L4-H2 HA/Opel Movano/Renault Master	2010	4332	122 25 186.95	
VW Caddy Maxi	2007	3000	122 25 153.95	122 25 153.95
VW T5 kurz H1-H2	2003	3000	122 25 174.95	122 25 151.95
VW T5 lang H1-H2	2003	3400	122 25 175.95	122 25 152.95

**Info** **Expresslieferung möglich**



**bott**Tainer

Boxen für Prisenfahrzeuge | Stauraumorganisation und Ladungssicherung  
auf offenen Ladeflächen



**Stabilität**

- hohe Stabilität durch robuste Rahmenkonstruktion
- strapazierfähige Oberflächen: Seiten und Boden in Stahlblech verzinkt
- Korpus mit Kantenschutzprofilen



**Individuell**

- vielseitige Ausführungen mit Deckel in Alu-Riffelblech oder Rollladen aus Aluminium
- vielseitige Stauraumaufteilungen und Konfigurationen
- individuelle Konfiguration alternativ zu Komplettvarianten möglich



**Ordnung und Komfort**

- optimale Stauraumorganisation durch Ausbau mit vario Systembauteilen
- Schubladeneinteilungen für die übersichtliche Lagerung von Kleinteilen
- schneller Zugriff auf das wichtigste Equipment über seitliche Türen, Rollladen, Innenschubladen ohne Besteigen der Pritsche



**Schutz und Sicherheit**

- einfache Ladungssicherung auf der Pritsche
- hoher Witterungs- und Spritzwasserschutz für Werkzeug und Material
- Diebstahlschutz für das Transportgut durch abschließbare Zweipunktverriegelung
- Stellfüße garantieren Schutz vor Standnässe

bott vario

bottTainer



### Für die Stauraumorganisation und Ladungssicherung auf offenen Ladeflächen

- organisierte Ordnung und Ladungssicherung auf der Pritsche durch unterteilte Staufachbereiche
- schneller und ergonomischer Zugriff auf das wichtigste Equipment über seitliche Türen, Rollläden, Innenschubladen, ohne Besteigen der Pritsche (je nach Ausführung)
- hohe Stabilität durch robuste Rahmenkonstruktion
- strapazierfähige Oberflächen: Seiten und Boden in Stahlblech verzinkt, Korpus mit Kantenschutzprofilen
- Werkzeug und Material durch Abdichtungen spritzwassergeschützt
- Diebstahlschutz für das Transportgut durch robuste Schlösser
- Standfüße garantieren Schutz vor Standnässe
- optimale Stauraumorganisation durch Ausbau mit vario Systembauteilen
- Crashtest geprüft nach ECE R44
- individuelle Konfiguration alternativ zu Komplettvarianten möglich





# bottTainer | Boxen für Pritschenfahrzeuge

## bottTainer Tiefe 650 x Höhe 760 mm



- Deckel aus rutschfestem Aluminium-Riffelblech
- Gasdruckfeder zum sicheren Offenhalten des Deckels
- sichere Verwahrung des Transportguts durch Zweifach-Verriegelung mit robusten Schlössern

Außenabmessung B x T x H mm	Innenabmessung B x T x H mm	Traglast kg	Gewicht kg	Artikel-Nr.
1750 x 650 x 760	1610 x 545 x 670	200	63	600 20 001.51M
1930 x 650 x 760	1790 x 545 x 670	200	69	600 20 002.51M

## bottTainer mit Zwischenboden Tiefe 650 x Höhe 760 mm



- Deckel aus rutschfestem Aluminium-Riffelblech
- bestückt mit 2-teiligem herausnehmbarem Zwischenboden
- Gasdruckfeder zum sicheren Offenhalten des Deckels
- sichere Verwahrung des Transportguts durch Zweifach-Verriegelung mit robusten Schlössern



Außenabmessung B x T x H mm	Innenabmessung B x T x H mm	Traglast kg	Gewicht kg	Artikel-Nr.
1750 x 650 x 760	1610 x 545 x (290 + 370)	300	71	600 20 003.51M
1930 x 650 x 760	1790 x 545 x (290 + 370)	300	77	600 20 004.51M

## Trennwand für bottTainer mit Zwischenboden



- Trennwand zur Positionierung oberhalb des Zwischenbodens

Artikel-Nr.
630 01 110.98V

# bottTainer | Boxen für Pritschenfahrzeuge

## bottTainer mit Zwischenboden und Tür Tiefe 650 x Höhe 760 mm



- Deckel aus rutschfestem Aluminium-Riffelblech
- Türen seitlich wahlweise links, rechts oder beidseitig
- bestückt mit 2-teiligem Zwischenboden
- Gasdruckfeder zum sicheren Offenhalten des Deckels
- sichere Verwahrung des Transportguts durch Zweifach-Verriegelung mit robusten Schlössern



Außenabmessung B x T x H mm	Innenabmessung B x T x H mm	Position Türe	Traglast kg	Gewicht kg	Artikel-Nr.	
1750 x 650 x 760	1610 x 545 x (290 + 370)	beidseitig	300	77	600 20 007.51M	
1930 x 650 x 760	1790 x 545 x (290 + 370)	beidseitig	300	83	600 20 008.51M	
1750 x 650 x 760	1610 x 545 x (290 + 370)	links oder rechts*	300	74	600 20 005.51M	
1930 x 650 x 760	1790 x 545 x (290 + 370)	links oder rechts*	300	80	600 20 006.51M	

## bottTainer Bestückung hinter den Türen



bestückt mit *	Schubladenfrontheöhe mm	Traglast kg	Tiefe mm	Artikel-Nr.	
1 Schublade	1 x 300 mm	40	540	600 20 011.19M	
		50	795	600 20 014.19M	
2 Schubladen  plusProdukt	1 x 125 / 1 x 175 mm	40	540	600 20 012.19M	
		50	795	600 20 015.19M	
3 Schubladen	3 x 100 mm	40	540	600 20 013.19M	
		50	795	600 20 016.19M	
1 varioSort, 1 varioSafe Höhe L		-	440	600 20 017.19M	

\* Schubladenbestückung wahlweise links oder rechts. Bitte im Auftrag angeben.

(Bei einem bottTainer Breite 1.750 mm ist maximal die Kombination aus 1 x Systemtiefe 795 mm und 1 x Systemtiefe 540 mm möglich).



Lieferung inkl. einem  
varioSafe X mit Spraydoseneinsatz



**Trennwand für bottTainer mit Zwischenboden**

- Trennwand zur Positionierung oberhalb des Zwischenbodens

Artikel-Nr.
630 01 110.98V

**bottTainer mit festem Deckel mit 4 Türen und 2 Ebenen Tiefe 630 x Höhe 1130 mm**

- Deckel aus rutschfestem Aluminium-Riffelblech
- links und rechts je 2 übereinander liegende Türen mit robusten Schlössern
- fest verschraubter Zwischenboden zwischen den Ebenen
- obere Türe auch bei geschlossener Bordwand zu öffnen
- unteres Fach optional mit Schubladen bestückbar

Schubladenset	Abmessungen H x T mm	Artikel-Nr.
Normallast 40kg	1x 175 x 540 / 1x 300 x 540	600 22 011.19M
Schwerlast 50kg	1x 175 x 795 / 1x 300 x 795	600 22 012.19M

Außenabmessung B x T x H mm	Innenabmessung B x T x H mm	Traglast kg	Gewicht kg	Artikel-Nr.
1750 x 630 x 1130	1610 x 545 x (440 + 590)	300	99	600 22 001.51M
1930 x 630 x 1130	1790 x 545 x (440 + 590)	300	106	600 22 002.51M

**bottTainer für Pick-Up Fahrzeuge**

- kompakte Transportbox für alle gängigen Pick-Up Modelle
- Deckel aus rutschfestem Aluminium-Riffelblech
- Gasdruckfeder zum sicheren Offenhalten des Deckels
- sichere Verwahrung des Transportguts durch robustes Schloss

Außenabmessung B x T x H mm	Innenabmessung B x T x H mm	Traglast kg	Gewicht kg	Artikel-Nr.
1030 x 650 x 600	930 x 545 x 510	200	38	600 20 009.51M

# bottTainer | Boxen für Pritschenfahrzeuge

bottTainer mit Rollladen B 1360 x T 710 x H 1060 mm



- wetterfester und abschließbarer Rollladen aus robustem Aluminium
- schneller Zugriff auf den kompletten Nutzraum

**+** plus



Lieferung inkl. einem varioSafe X mit Spraydoseneinsatz



A



B

Abb.	bestückt mit	Artikel-Nr.
A	3 Schubladen, 2 Wannen, bottBoxen-Tablar mit bottBoxen (1x 1-4-165; 4x 2-5-165)	600 21 008.51M
B	6 Schubladen, Klappenboden, bottBoxen-Tablar mit bottBoxen (1x 1-4-165; 4x 2-5-165) <b>+</b> plusProdukt	600 21 009.51M



# bottTainer | Boxen für Pritschenfahrzeuge

## bottTainer Kranösen



- 4 Kranösen für den schnellen mobilen Transport
- pulverbeschichtet
- Farbe: tiefschwarz (RAL 9005)
- inkl. Befestigungsmaterial

Artikel-Nr.	
900 99 590.63	

## bottTainer Staplersockel



- Staplersockel für den schnellen mobilen Transport
- verzinkt
- inkl. Befestigungsset

für bottTainer	Abmessungen T x H mm	Artikel-Nr.	
mit Deckel	650 x 130	600 20 018.51M	
mit Rollladen	710 x 130	600 21 006.51M	



bott vario

# bott vario | Einlegeboden



## varioCar Einlegeboden



- Kunststoffplatte inkl. 2 Zurrschienen und 2 Zurrgurten mit Fitting und Klemme
- Farbe: schwarz
- Gurtlänge 2500 mm
- Festende des Zurrgurtes 130 mm
- Befestigung über 4 Ringgurte mit Klemmschloss an Zurrpunkten im Fahrzeug

Fahrzeug	Baujahr	Gewicht kg	Artikel-Nr.	
Audi A4 Avant	bis 06/15	7,6	619 03 042.10V	
BMW 3er Touring	ab 09/12	8,0	619 03 063.10V	
Ford S-Max	ab 04/06	7,9	619 03 020.10V	
Ford Focus Turnier	ab 02/11	8,4	619 03 043.10V	
Mercedes Benz E-Klasse/T-Modell	ab 08/09	9,6	619 03 046.10V	
Opel Astra Sports Tourer	ab 11/10	7,4	619 03 023.10V	
Opel Insignia Sports Tourer	ab 04/09	8,0	619 03 026.10V	
Opel Zafira Tourer	ab 01/12	8,0	619 03 033.10V	
Renault Mégane Grandtour	ab 06/09	7,5	619 03 036.10V	
Seat Alhambra	ab 10/10	8,6	619 03 060.10V	
Volkswagen Caddy Kombi	ab 02/04	7,9	619 03 017.10V	
Volkswagen Golf Variant	ab 05/09	8,0	619 03 039.10V	
Volkswagen Passat Variant	bis 09/14	8,4	619 03 014.10V	
Volkswagen Passat Variant	 plusProdukt	ab 10/14	8,4	619 03 067.10V
Volkswagen Sharan	ab 09/10	8,6	619 03 029.10V	
Volkswagen Tiguan	ab 11/11	6,8	619 03 049.10V	
Volkswagen Touran	ab 09/10	8,1	619 03 009.10V	



Lieferung inkl. einem varioSafe X mit Spraydoseneinsatz



**varioCar Halteschiene für 4 varioSafe auf Einlegeboden**

- zur Montage auf Einlegeboden
- Stahlblech lackiert
- Farbe: anthrazitgrau (RAL7016)
- inkl. 2 x Fitting zum schnellen Auswechseln der Mittelschiene
- Fahrzeuggruppe 1: Audi A4 Avant, Ford S-Max, Ford Focus Turnier, Mercedes Benz C-Klasse/T-Modell, Mercedes Benz E-Klasse/T-Modell, Opel Astra Sports Tourer, Opel Insignia Sports Tourer, Seat Alhambra, Seat Exeo ST, VW Caddy Kombi, VW Golf Variant, VW Passat Variant, VW Sharan, VW Touran
- Fahrzeuggruppe 2: BMW 3er Touring, Opel Zafira, Renault Mégane Grandtour, VW Tiguan

Bezeichnung	Systemtiefe mm	passende Fahrzeuge	Abmessungen B x T x H mm	Artikel-Nr.
Halteschiene für 4x varioSafe	340	Gruppe 1	60 x 890 x 25	619 03 011.19V
Halteschiene für 4x varioSafe	340	Gruppe 2	60 x 780 x 25	619 03 030.19V

**varioCar Halteschiene für 1 varioSafe auf Einlegeboden**

- zur Montage auf Einlegeboden
- Stahlblech lackiert
- Farbe: anthrazitgrau (RAL7016)

Bezeichnung	passende Fahrzeuge	Abmessungen B x T x H mm	Artikel-Nr.
Halteschiene für 1x varioSafe, Systemtiefe 340 mm	alle Typen	29 x 331 x 22,5	619 03 010.19V



# bott vario Module



Erfahrung nutzen | fertig konfigurierte Module für jede Branche









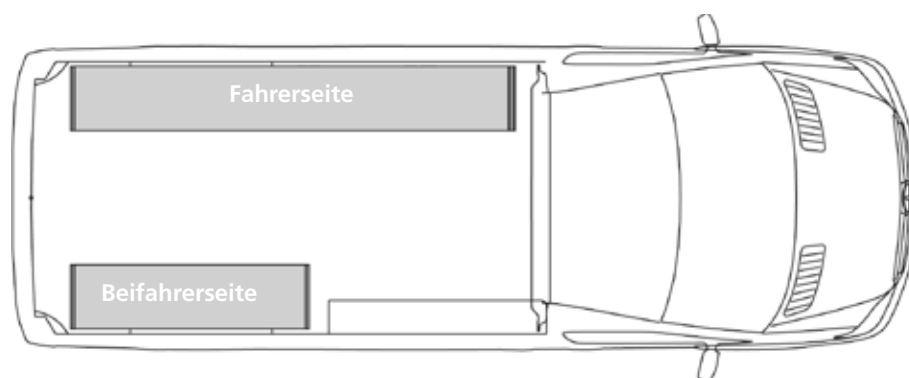











bott vario eignet sich aufgrund seiner Modularität hervorragend dazu, eine Fahrzeug-einrichtung exakt nach individuellen Bedürfnissen zu konfigurieren.

Eine schnelle Alternative zur auftragsbezogenen Planung stellen standardisierte Module dar. Sie bündeln die Erfahrungen der Planer von bott und bieten Lösungen für alle Branchen und Anwendungen, wie die Auswahl an Modulen zeigt.



# bott vario | Module Kategorie I für Kleinkastenwagen

Standard-Module für Kastenwagen				525 mm		775 mm						1025 mm								
Fahrzeughersteller	Modell	Radstand mm	Baujahr ab	M 231		T 331		T 341		M 331		M 341		T 431		T 432		T 441		
																				
				⇐	⇒	⇐	⇒	⇐	⇒	⇐	⇒	⇐	⇒	⇐	⇒	⇐	⇒	⇐	⇒	⇐
Citroën	Nemo	2513	2008	▪	▪	▪		▪		▪		▪				▪				
	Berlingo	2728	2008	▪	▪	▪	▪	▪	▪	▪	▪	▪	▪	▪	▪	▪			▪	
		2728L	2008	▪	▪	▪	▪	▪	▪	▪	▪	▪	▪	▪	▪	▪	▪	▪	▪	▪
Dacia	Dokker Express	2810	2012	▪	▪	▪	▪	▪	▪	▪	▪	▪			▪					
Fiat	Fiorino	2513	2008	▪	▪	▪		▪		▪		▪				▪				
	Doblo	2755	2010		▪				▪											
		3105	2010		▪				▪											
Ford	Transit Courier	2489	2014	▪	▪			▪				▪			▪			▪		
	Transit Connect	2662	2014	▪	▪	▪	▪	▪	▪	▪	▪	▪	▪	▪	▪	▪	▪	▪	▪	
		3062	2014	▪	▪	▪	▪	▪	▪	▪	▪	▪	▪	▪	▪	▪	▪	▪	▪	
Mercedes-Benz	Citan Kompakt	2313	2012		▪	▪	▪	▪	▪	▪	▪	▪								
	Citan Lang	2697	2012		▪		▪		▪		▪									
	Citan Extralang	3081	2012		▪		▪		▪		▪					▪				
Opel	Combo	2755	2011		▪				▪											
		3105	2011		▪				▪											
Peugeot	Bipper	2513	2008	▪	▪	▪		▪		▪		▪				▪				
	Partner	2728	2008	▪	▪	▪	▪	▪	▪	▪	▪	▪	▪	▪	▪	▪			▪	
		2728L	2008	▪	▪	▪	▪	▪	▪	▪	▪	▪	▪	▪	▪	▪	▪	▪	▪	▪
Renault	Kangoo Compact	2313	2008		▪	▪	▪	▪	▪	▪	▪	▪								
	Kangoo	2697	2008		▪		▪		▪		▪									
	Kangoo Maxi	3081	2010		▪		▪		▪		▪					▪				
Volkswagen	Caddy	2862	2003	▪	▪	▪	▪	▪	▪	▪	▪	▪			▪					
	Caddy Maxi	3000	2007			▪	▪	▪	▪	▪	▪	▪			▪	▪				

- ⇐ Modul verbaubar auf der Fahrerseite
- ⇒ Modul verbaubar auf der Beifahrerseite

# bott vario | Module Kategorie I für Kleinkastenwagen

1025 mm				1275 mm						1525 mm			
M 432	M 441	M 443	T 531	T 532	T 541	M 531	M 541	M 542	T 631	T 641			
⇐ ⇨	⇐ ⇨	⇐ ⇨	⇐ ⇨	⇐ ⇨	⇐ ⇨	⇐ ⇨	⇐ ⇨	⇐ ⇨	⇐ ⇨	⇐ ⇨			
▪	▪	▪	▪	▪	▪			▪	▪				
▪	▪	▪	▪	▪	▪			▪	▪	▪			
					▪								
					▪		▪						
	▪	▪											
▪	▪	▪	▪	▪	▪								
▪	▪	▪	▪	▪	▪			▪	▪	▪			
					▪								
					▪	▪							
					▪								
					▪								
▪	▪	▪	▪	▪	▪			▪	▪				
▪	▪	▪	▪	▪	▪			▪	▪	▪			
					▪								
					▪	▪							
					▪								
					▪								
					▪	▪							

bott vario









passende Fahrzeuge

**Citroën** Nemo Berlingo | **Dacia** Dokker | **Fiat** Fiorino Doblo |



**Ford** Transit Courier TransitConnect | **Mercedes-Benz** Citan | **Opel** Combo |

**Peugeot** Bipper Partner | **Renault** Kangoo | **Volkswagen** Caddy

# bott vario | Module Kategorie II für Transporter

Standard-Module für Transporter				1025 mm												1275 mm	
Fahrzeughersteller	Modell	Radstand mm	Baujahr ab	T 431	T 441	M 432	M 441	M 443	R 443	R 442	T 531						
												↔	↔	↔	↔	↔	↔
Citroën	Jumpy	3000	2007	▪	▪	▪	▪	▪	▪	▪	▪						
		3122	2007	▪	▪	▪	▪	▪	▪	▪	▪			▪	▪		
Fiat	Scudo	3000	2007	▪	▪	▪	▪	▪	▪	▪	▪			▪	▪		
		3122	2007	▪	▪	▪	▪	▪	▪	▪	▪			▪	▪		
Ford	Transit Custom	2933	2013	▪	▪	▪	▪	▪	▪	▪	▪			▪	▪		
		3300	2013	▪	▪	▪	▪	▪	▪	▪	▪			▪	▪		
Hyundai	H1	3200	2014	▪	▪	▪	▪	▪	▪	▪	▪			▪	▪		
Iveco	Daily	3000	2014	▪	▪	▪	▪	▪	▪	▪	▪			▪	▪		
		3520L	2014	▪	▪	▪	▪	▪	▪	▪	▪			▪	▪		
Mercedes-Benz	Vito	3200	2014	▪	▪	▪	▪	▪	▪	▪	▪			▪	▪		
		3200L	2014	▪	▪	▪	▪	▪	▪	▪	▪			▪	▪		
		3430	2014	▪	▪	▪	▪	▪	▪	▪	▪			▪	▪		
Nissan	Primastar	3098	2002	▪	▪	▪	▪	▪	▪	▪	▪			▪	▪		
		3498	2002	▪	▪	▪	▪	▪	▪	▪	▪			▪	▪		
	NV 200	2725	2010	▪	▪	▪	▪	▪	▪	▪	▪			▪	▪		
Opel	Vivaro	3098	2014	▪	▪	▪	▪	▪	▪	▪	▪			▪	▪		
		3498	2014	▪	▪	▪	▪	▪	▪	▪	▪			▪	▪		
Peugeot	Expert	3000	2007	▪	▪	▪	▪	▪	▪	▪	▪			▪	▪		
		3122	2007	▪	▪	▪	▪	▪	▪	▪	▪			▪	▪		
Renault	Trafic	3098	2014	▪	▪	▪	▪	▪	▪	▪	▪			▪	▪		
		3498	2014	▪	▪	▪	▪	▪	▪	▪	▪			▪	▪		
Toyota	Proace	3000	2013	▪	▪	▪	▪	▪	▪	▪	▪			▪	▪		
		3122	2013	▪	▪	▪	▪	▪	▪	▪	▪			▪	▪		
Volkswagen	T5	3000	2003	▪	▪	▪	▪	▪	▪	▪	▪			▪	▪		
		3400	2003	▪	▪	▪	▪	▪	▪	▪	▪			▪	▪		

\*Heckantrieb + Frontantrieb

-  Modul verbaubar auf der Fahrerseite
-  Modul verbaubar auf der Beifahrerseite









# bott vario | Module Kategorie II für Transporter

1275 mm				1525 mm				1775 mm			2025 mm		2275 mm	
M 542	T 541	M 541	R 541	T 631	T 641	M 641	M 643	L 734	L 741	L 733	L 832	L 841	L 941	
↔	↔	↔	↔	↔	↔	↔	↔	↔	↔	↔	↔	↔	↔	
▪		▪		▪		▪		▪		▪				
▪	▪	▪	▪	▪	▪	▪	▪	▪	▪	▪				
▪		▪		▪		▪		▪		▪				
▪	▪	▪	▪	▪	▪	▪	▪	▪	▪	▪				
▪		▪		▪		▪		▪		▪	▪			
▪	▪	▪	▪	▪	▪	▪	▪	▪	▪	▪	▪		▪	
▪		▪		▪		▪		▪		▪				
▪	▪	▪	▪	▪	▪	▪	▪	▪	▪	▪				
▪		▪		▪		▪		▪		▪				
▪	▪	▪	▪	▪	▪	▪	▪	▪	▪	▪	▪		▪	
▪		▪		▪		▪		▪		▪				
▪	▪	▪	▪	▪	▪	▪	▪	▪	▪	▪	▪		▪	
▪		▪		▪		▪		▪		▪				
▪	▪	▪	▪	▪	▪	▪	▪	▪	▪	▪	▪		▪	
▪		▪		▪		▪		▪		▪				
▪	▪	▪	▪	▪	▪	▪	▪	▪	▪	▪	▪		▪	
▪		▪		▪		▪		▪		▪				
▪	▪	▪	▪	▪	▪	▪	▪	▪	▪	▪	▪		▪	
▪		▪		▪		▪		▪		▪				
▪	▪	▪	▪	▪	▪	▪	▪	▪	▪	▪	▪		▪	



passende Fahrzeuge

- Citroën Jumpy | Fiat Scudo | Ford Transit Custom | Hyundai H1 | Iveco Daily
- Mercedes-Benz Vito | Nissan Primastar NV 200 | Opel Vivaro | Peugeot Expert |
- Renault Trafic | Volkswagen T5

# bott vario | Module Kategorie III für Großraumtransporter

Standard-Module für Großraumtransporter				1025 mm								1275 mm							
Fahrzeughersteller	Modell	Radstand mm	Baujahr ab	T 441	M 432	M 441	M 443	T 531	T 541	M 541	M 542								
																			
				⇐	⇒	⇐	⇒	⇐	⇒	⇐	⇒	⇐	⇒	⇐	⇒	⇐	⇒	⇐	⇒
Citroën	Jumper	3000	2006	■	■			■	■	■	■			■	■	■	■	■	■
		3450	2006	■	■			■	■	■	■			■	■	■	■	■	■
Fiat	Ducato	3000	2006	■	■			■	■	■	■			■	■	■	■	■	■
		3450	2006	■	■			■	■	■	■			■	■	■	■	■	■
Ford	Transit*	3300	2014	■	■	■	■	■	■	■	■	■	■	■	■	■	■	■	■
Hyundai	H350	3043	2015	■	■	■	■	■	■	■	■			■	■	■	■	■	■
	H350	3700	2014	■	■	■	■	■	■	■	■	■	■	■	■	■	■	■	■
Iveco	Daily	3520	2014	■	■	■	■	■	■	■	■	■	■	■	■	■	■	■	■
Mercedes-Benz	Sprinter	3250	2006	■	■	■	■	■	■	■	■	■	■	■	■	■	■	■	■
		3665	2006	■	■	■	■	■	■	■	■	■	■	■	■	■	■	■	■
Nissan	NV 400 L1 FA	3182	2011	■	■			■	■	■	■	■	■	■	■	■	■	■	■
	NV 400 L2 FA	3682	2011	■	■			■	■	■	■	■	■	■	■	■	■	■	■
	NV 400 L3 FA	4332	2011	■	■			■	■	■	■	■	■	■	■	■	■	■	■
	NV 400 L3 HA	3682	2011	■	■	■	■	■	■	■	■	■	■	■	■	■	■	■	■
Opel	Movano L1 FA	3182	2010	■	■			■	■	■	■	■	■	■	■	■	■	■	■
	Movano L2 FA	3682	2010	■	■			■	■	■	■	■	■	■	■	■	■	■	■
	Movano L3 FA	4332	2010	■	■			■	■	■	■	■	■	■	■	■	■	■	■
	Movano L3 HA	3682	2010	■	■	■	■	■	■	■	■	■	■	■	■	■	■	■	■
Peugeot	Boxer	3000	2006	■	■			■	■	■	■			■	■	■	■	■	■
		3450	2006	■	■			■	■	■	■			■	■	■	■	■	■
Renault	Master L1 FA	3182	2010	■	■			■	■	■	■	■	■	■	■	■	■	■	■
	Master L2 FA	3682	2010	■	■			■	■	■	■	■	■	■	■	■	■	■	■
	Master L3 FA	4332	2010	■	■			■	■	■	■	■	■	■	■	■	■	■	■
	Master L3 HA	3682	2010	■	■	■	■	■	■	■	■	■	■	■	■	■	■	■	■
Volkswagen	Crafter	3250	2006	■	■	■	■	■	■	■	■	■	■	■	■	■	■	■	■
		3665	2006	■	■	■	■	■	■	■	■	■	■	■	■	■	■	■	■

\*Heckantrieb + Frontantrieb

-  Modul verbaubar auf der Fahrerseite
-  Modul verbaubar auf der Beifahrerseite

# bott vario | Module Kategorie III für Großraumtransporter

		1525 mm										2025 mm				2275 mm					
R 541		R 542		T 631		T 641		M 641		M 643		R 641		L 832		L 841		L 941		L 943	
⇐	⇒	⇐	⇒	⇐	⇒	⇐	⇒	⇐	⇒	⇐	⇒	⇐	⇒	⇐	⇒	⇐	⇒	⇐	⇒	⇐	⇒
			▪			▪		▪		▪						▪					
			▪			▪	▪	▪	▪	▪			▪		▪		▪		▪		▪
			▪			▪		▪		▪						▪					
			▪			▪	▪	▪	▪	▪			▪		▪		▪		▪		▪
	▪		▪	▪		▪		▪		▪				▪		▪		▪		▪	
				▪		▪		▪		▪											
	▪		▪	▪	▪	▪	▪	▪	▪	▪			▪	▪		▪		▪		▪	
	▪		▪	▪	▪	▪	▪	▪	▪	▪			▪	▪		▪		▪		▪	
	▪		▪	▪	▪	▪	▪	▪	▪	▪			▪	▪		▪		▪		▪	
	▪		▪	▪	▪	▪	▪	▪	▪	▪			▪	▪		▪		▪		▪	
	▪		▪	▪	▪	▪	▪	▪	▪	▪			▪	▪		▪		▪		▪	
	▪		▪	▪	▪	▪	▪	▪	▪	▪			▪	▪		▪		▪		▪	
	▪		▪	▪	▪	▪	▪	▪	▪	▪			▪	▪		▪		▪		▪	
	▪		▪	▪	▪	▪	▪	▪	▪	▪			▪	▪		▪		▪		▪	
	▪		▪	▪	▪	▪	▪	▪	▪	▪			▪	▪		▪		▪		▪	
	▪		▪	▪	▪	▪	▪	▪	▪	▪			▪	▪		▪		▪		▪	
	▪		▪	▪	▪	▪	▪	▪	▪	▪			▪	▪		▪		▪		▪	
	▪		▪	▪	▪	▪	▪	▪	▪	▪			▪	▪		▪		▪		▪	
	▪		▪	▪	▪	▪	▪	▪	▪	▪			▪	▪		▪		▪		▪	

bott vario

passende Fahrzeuge

**Citroën** Jumper | **Fiat** Ducato | **Ford** Transit | **Hyundai** H350 | **Iveco** Daily |

**Mercedes-Benz** Sprinter | **Nissan** NV 400 | **Opel** Movano | **Peugeot** Boxer |

**Renault** Master | **Volkswagen** Crafter

**Modul T 331**

**Kategorie I**



- Zusammenstellung:
- Seitenteile mit Kantenschutz
- 1x Bodenfach mit Klappe und Ladungssicherungselement
- 1x Wanne mit Antirutschmatte und 1 Trennwand
- 1x Boxenboden mit 3 bottBoxen zum Ausziehen
- 1x Wanne mit Antirutschmatte und 1 Trennwand

Abmessungen B x T x H mm	Gewicht kg	Artikel-Nr.	
775 x 340/240 x 900	15,0	600 99 008.19M	
Montageset		635 10 030.51V	

**Modul T 341**

**Kategorie I**



- Zusammenstellung:
- Seitenteile mit Kantenschutz
- 1x Bodenfach mit Klappe und Ladungssicherungselement
- 1x Wanne mit Antirutschmatte und 1 Trennwand
- 1x Boxenboden mit 3 bottBoxen zum Ausziehen
- 1x Wanne mit Antirutschmatte und 1 Trennwand

Abmessungen B x T x H mm	Gewicht kg	Artikel-Nr.	
775 x 440/340 x 1000	19,0	600 99 009.19M	
Montageset		635 10 030.51V	



**Modul T 431** **Kategorie I + II**

- Zusammenstellung:
- Seitenteile mit Kantenschutz
- 1x Bodenfach mit Klappe und Ladungssicherungselement
- 1x Wanne mit Antirutschmatte und 1 Trennwand
- 1x Boxenboden mit 4 bottBoxen zum Ausziehen
- 1x Wanne mit Antirutschmatte und 1 Trennwand

Abmessungen B x T x H mm	Gewicht kg	Artikel-Nr.	
1025 x 340 x 900	18,0	600 99 010.19M	
Montageset		635 10 030.51V	

**Modul T 432** **Kategorie I + II**

- Zusammenstellung:
- Seitenteile mit Kantenschutz
- 1x Bodenfach mit Klappe und Ladungssicherungselement
- 1x Wanne mit Antirutschmatte und 1 Trennwand
- 1x Boxenboden mit 4 bottBoxen zum Ausziehen
- 1x Wanne mit Antirutschmatte und 1 Trennwand

Abmessungen B x T x H mm	Gewicht kg	Artikel-Nr.	
1025 x 340/240 x 1000	19,0	600 99 011.19M	
Montageset		635 10 030.51V	

bott vario

**Modul T 441**

**Kategorie I + II + III**



- Zusammenstellung:
- Seitenteile mit Kantenschutz
- 1x Bodenfach mit Klappe und Ladungssicherungselement
- 1x Wanne mit Antirutschmatte und 1 Trennwand
- 1x Boxenboden mit 4 bottBoxen zum Ausziehen
- 1x Wanne mit Antirutschmatte und 1 Trennwand

Abmessungen B x T x H mm	Gewicht kg	Artikel-Nr.	
1025 x 440 x 1000	23,0	600 99 012.19M	
Montageset		635 10 030.51V	

**Modul T 531**

**Kategorie I + II + III**



- Zusammenstellung:
- Seitenteile mit Kantenschutz
- 1x Bodenfach mit Klappe und Ladungssicherungselement
- 1x Wanne mit Antirutschmatte und 2 Trennwänden
- 1x Boxenboden mit 5 bottBoxen zum Ausziehen
- 1x Wanne mit Antirutschmatte und 2 Trennwänden

Abmessungen B x T x H mm	Gewicht kg	Artikel-Nr.	
1275 x 340 x 900	22,0	600 99 013.19M	
Montageset		635 10 030.51V	

**Modul T 532** **Kategorie I**

- Zusammenstellung:
- Seitenteile mit Kantenschutz
- 1x Bodenfach mit Klappe und Ladungssicherungselement
- 1x Wanne mit Antirutschmatte und 2 Trennwänden
- 1x Boxenboden mit 5 bottBoxen zum Ausziehen
- 1x Wanne mit Antirutschmatte und 2 Trennwänden

Abmessungen B x T x H mm	Gewicht kg	Artikel-Nr.	
1275 x 340/240 x 1000	20,0	600 99 014.19M	
Montageset		635 10 030.51V	

**Modul T 541** **Kategorie I + II + III**

- Zusammenstellung:
- Seitenteile mit Kantenschutz
- 1x Bodenfach mit Klappe und Ladungssicherungselement
- 1x Wanne mit Antirutschmatte und 2 Trennwänden
- 1x Boxenboden mit 5 bottBoxen zum Ausziehen
- 1x Wanne mit Antirutschmatte und 2 Trennwänden

Abmessungen B x T x H mm	Gewicht kg	Artikel-Nr.	
1275 x 440 x 1000	27,0	600 99 015.19M	
Montageset		635 10 030.51V	

**Modul T 631**

**Kategorie I + II + III**



- Zusammenstellung:
- Seitenteile mit Kantenschutz
- 1x Bodenfach mit Klappe und Ladungssicherungselement
- 1x Wanne mit Antirutschmatte und 2 Trennwänden
- 1x Boxenboden mit 6 bottBoxen zum Ausziehen
- 1x Wanne mit Antirutschmatte und 2 Trennwänden

Abmessungen B x T x H mm	Gewicht kg	Artikel-Nr.	
1525 x 340 x 900	27,0	600 99 016.19M	
Montageset		635 10 030.51V	

**Modul T 641**

**Kategorie I + II + III**



- Zusammenstellung:
- Seitenteile mit Kantenschutz
- 1x Bodenfach mit Klappe und Ladungssicherungselement
- 1x Wanne mit Antirutschmatte und 2 Trennwänden
- 1x Boxenboden mit 6 bottBoxen zum Ausziehen
- 1x Wanne mit Antirutschmatte und 2 Trennwänden

Abmessungen B x T x H mm	Gewicht kg	Artikel-Nr.	
1525 x 440 x 1000	32,0	600 99 017.19M	
Montageset		635 10 030.51V	



bott vario

**Modul M 231**

**Kategorie I**



- Zusammenstellung:
- Seitenteile mit Kantenschutz
- 1x Bodenfach mit Klappe und Ladungssicherungselement
- 1x Wanne mit Antirutschmatte und 1 Trennwand
- 1x varioSafe ausziehbar/entnehmbar, Höhe 190 mm
- 1x Wanne mit Antirutschmatte und 1 Trennwand

Abmessungen B x T x H mm	Gewicht kg	Artikel-Nr.	
525 x 340/240 x 900	13,0	600 99 018.19M	
Montageset		635 10 030.51V	

**Modul M 331**

**Kategorie I**



- Zusammenstellung:
- Seitenteile mit Kantenschutz
- 1x Bodenfach mit Klappe und Ladungssicherungselement
- 2x Schublade mit Antirutschmatte, Höhe 125, 200 mm
- 2x varioSort entnehmbar mit je 15 Kleinteileboxen
- 1x Wanne mit Antirutschmatte und 1 Trennwand

Abmessungen B x T x H mm	Gewicht kg	Artikel-Nr.	
775 x 340/240 x 900	24,0	600 99 019.19M	
Montageset		635 10 030.51V	

**Modul M 341** Kategorie I + II

- Zusammenstellung:
- Seitenteile mit Kantenschutz
- 1x Bodenfach mit Klappe und Ladungssicherungselement
- 2x Schublade mit Antirutschmatte, Höhe 150, 200 mm
- 1x Kofferablage varioSort, varioSort mit 20 Kleinteileboxen
- 1x Wanne mit Antirutschmatte und 1 Trennwand

Abmessungen B x T x H mm	Gewicht kg	Artikel-Nr.	
775 x 440/340 x 1000	30,0	600 99 055.19M	
Montageset		635 10 030.51V	

**Modul M 432** Kategorie I + II + III

- Zusammenstellung:
- Seitenteile mit Kantenschutz
- 1x Bodenfach mit Klappe und Ladungssicherungselement
- 2x Schublade mit Antirutschmatte, Höhe 100, 200 mm
- 1x Klappenboden mit Klappe, Höhe 125 mm
- 1x Wanne mit Antirutschmatte und 1 Trennwand

Abmessungen B x T x H mm	Gewicht kg	Artikel-Nr.	
1025 x 340 x 1000 <span style="color: green;">+</span> plusProdukt	30,0	600 99 043.19M	
Montageset		635 10 030.51V	



Lieferung inkl. einem varioSafe X mit Spraydoseneinsatz



**Modul M 441**

**Kategorie I + II + III**



- Zusammenstellung:
- Seitenteile mit Kantenschutz
- 1x Bodenfach mit Klappe und Ladungssicherungselement
- 1x Wanne mit Antirutschmatte und 1 Trennwand
- 2x Schublade mit Antirutschmatte, Höhe 125 mm
- 1x Wanne mit Antirutschmatte und 1 Trennwand

Abmessungen B x T x H mm	Gewicht kg	Artikel-Nr.	
1025 x 440 x 1000	30,0	600 99 021.19M	
Montageset		635 10 030.51V	

**Modul M 443**

**Kategorie I + II + III**



- Zusammenstellung:
- Seitenteile mit Kantenschutz
- 1x Bodenfach mit Klappe und 2 Ladungssicherungselementen
- 1x varioCart ausziehbar/entnehmbar
- 1x varioSafe ausziehbar/entnehmbar, Höhe 190 mm
- 1x varioSort ausziehbar/entnehmbar mit 20 Kleinteileboxen
- 1x Boxenboden mit 4 bottBoxen zum Ausziehen
- 1x Wanne mit Antirutschmatte und 1 Trennwand

Abmessungen B x T x H mm	Gewicht kg	Artikel-Nr.	
1025 x 440/340 x 1100	37,0	600 99 044.19M	
Montageset		635 10 030.51V	



**Modul M 531** **Kategorie I**



- Zusammenstellung:
- Seitenteile mit Kantenschutz
- 1x Bodenfach mit Klappe und 2 Ladungssicherungselementen
- 1x varioSort ausziehbar/entnehmbar mit 20 Kleinteileboxen
- 1x varioSafe ausziehbar/entnehmbar, Höhe 125 mm
- 1x Schublade mit Antirutschmatte, Höhe 125 mm
- 1x Boxenboden mit 5 bottBoxen zum Ausziehen
- 1x Klappenboden mit Klappe, Höhe 125 mm
- 1x Wanne mit Antirutschmatte und 2 Trennwänden

Abmessungen B x T x H mm	Gewicht kg	Artikel-Nr.	
1275 x 340/240 x 1000	36,0	600 99 061.19M	
Montageset		635 10 030.51V	



**Modul M 541**

**Kategorie I + II + III**



- Zusammenstellung:
- Seitenteile mit Kantenschutz
- 1x Bodenfach mit Klappe und 2 Ladungssicherungselementen
- 1x Schublade mit Antirutschmatte, Höhe 175 mm
- 2x varioSort ausziehbar/entnehmbar mit 20 Kleinteileboxen
- 1x Boxenboden mit 5 bottBoxen zum Ausziehen
- 1x Wanne mit Antirutschmatte und 2 Trennwänden

Abmessungen B x T x H mm	Gewicht kg	Artikel-Nr.	
1275 x 440 x 1000	45,0	600 99 023.19M	
Montageset		635 10 030.51V	

**Modul M 542**

**Kategorie I + II + III**



- Zusammenstellung:
- Seitenteile mit Kantenschutz
- 1x Bodenfach mit Klappe
- 1x Schublade mit Antirutschmatte, Höhe 200 mm
- 1x varioCase Höhe 134 mm mit Trenn- und Steckwänden auf Tablar
- 1x varioCase Höhe 83 mm mit 21 Kleinteileboxen auf Tablar
- 2x Boxenboden mit 3 bottBoxen
- 1x Wanne mit Antirutschmatte und 2 Trennwänden

Abmessungen B x T x H mm	Gewicht kg	Artikel-Nr.	
1275 x 440 x 1000	45,0	600 99 054.19M	
Montageset		635 10 030.51V	

**Modul M 641 Kategorie II + III**

- Zusammenstellung:
  - Seitenteile mit Kantenschutz
  - 1x Bodenfach mit Klappe und 2 Ladungssicherungselementen
  - 3x Schublade mit Antirutschmatte, Höhe 150, 150, 200 mm
  - 1x varioSafe ausziehbar; Höhe 190 mm
  - 1x varioCase Höhe 83 mm mit 21 Kleinteileboxen, auf Tablar
  - 1x varioCase Höhe 134 mm, mit Trenn- und Steckwänden auf Tablar
  - 1x Wanne mit Antirutschmatte mit 2 Trennwänden

Abmessungen B x T x H mm	Gewicht kg	Artikel-Nr.	
1525 x 440 x 1100	62,0	600 99 024.19M	
Montageset		635 10 030.51V	

**Modul M 643 Kategorie II + III**

- Zusammenstellung:
  - Seitenteile mit Kantenschutz
  - 1x Bodenfach mit Klappe und Ladungssicherungselement
  - 1x Wanne mit Antirutschmatte und 1 Trennwand
  - 1x Bodenfach mit Ladungssicherungselement inkl. Klemmschlossgurt
  - 2x varioSafe ausziehbar/entnehmbar, Höhe 115, 190 mm
  - 1x Boxenboden mit 6 bottBoxen zum Ausziehen
  - 1x Wanne mit Antirutschmatte und 2 Trennwänden

Abmessungen B x T x H mm	Gewicht kg	Artikel-Nr.	
1525 x 440/340 x 1100 <span style="color: green;">+</span> plusProdukt	41,0	600 99 045.19M	
Montageset		635 10 030.51V	



Lieferung inkl. einem varioSafe X mit Spraydoseneinsatz

**Modul R 442**

**Kategorie II**



- Zusammenstellung:
- Seitenteile mit Kantenschutz
- 1x Bodenfach mit Klappe und 2 Ladungssicherungselementen
- 3x Schublade mit Antirutschmatte, Höhe 100, 150, 200 mm, bedienbar von der Schiebetüre
- 2x varioSort entnehmbar mit 20 Kleinteileboxen
- 1x Wanne mit Antirutschmatte und 1 Trennwand

Abmessungen B x T x H mm	Gewicht kg	Artikel-Nr.	
1025 x 440 x 1000	58,0	600 99 028.19M	
Montageset		635 10 030.51V	

**Modul R 443**

**Kategorie II**



- Zusammenstellung:
- Seitenteile mit Kantenschutz
- 1x Bodenfach mit Klappe und 2 Ladungssicherungselementen
- 3x Schublade mit Antirutschmatte, Höhe 100, 150, 200 mm, bedienbar von der Schiebetüre
- 1x varioSafe ausziehbar/entnehmbar, Höhe 190 mm
- 1x varioSort ausziehbar/entnehmbar mit 20 Kleinteileboxen
- 1x Schublade mit Antirutschmatte, Höhe 200 mm
- 1x Wanne mit Antirutschmatte und 1 Trennwand

Abmessungen B x T x H mm	Gewicht kg	Artikel-Nr.	
1025 x 440 x 1000	44,0	600 99 046.19M	
Montageset		635 10 030.51V	

**Modul R 541** Kategorie II + III



- Zusammenstellung:
- Seitenteile mit Kantenschutz
- 1x Bodenfach mit Klappe und 2 Ladungssicherungselementen
- 3x Schublade mit Antirutschmatte, Höhe 100, 150, 200 mm, bedienbar von der Schiebetüre
- 1x varioSafe ausziehbar/entnehmbar, Höhe 190 mm
- 1x varioSort ausziehbar/entnehmbar mit 20 Kleinteileboxen
- 1x Schublade mit Antirutschmatte, Höhe 200 mm
- 1x Wanne mit Antirutschmatte und 2 Trennwänden

Abmessungen B x T x H mm	Gewicht kg	Artikel-Nr.	
1275 x 440 x 1000	59,0	600 99 029.19M	
Montageset		635 10 030.51V	

**Modul R 542** Kategorie III



- Zusammenstellung:
- Seitenteile mit Kantenschutz
- 1x Bodenfach mit Klappe und 2 Ladungssicherungselementen
- 3x Schublade mit Antirutschmatte, Höhe 100, 150, 200 mm, bedienbar von der Schiebetüre
- 1x varioCase Höhe 83 mm mit 21 Kleinteileboxen auf Tablar
- 1x varioCase Höhe 83 mm mit Trenn- und Steckwänden auf Tablar
- 1x Schublade mit Antirutschmatte, Höhe 225 mm
- 1x Wanne mit Antirutschmatte und 2 Trennwänden

Abmessungen B x T x H mm	Gewicht kg	Artikel-Nr.	
1275 x 440 x 1100 <span style="color: green;">+</span> plusProdukt	64,0	600 99 030.19M	
Montageset		635 10 030.51V	



Lieferung inkl. einem varioSafe X mit Spraydoseneinsatz



**Modul R 641**

**Kategorie III**



- Zusammenstellung:
- Seitenteile mit Kantenschutz
- 1x Bodenfach mit Klappe und 2 Ladungssicherungselementen
- 3x Schublade mit Antirutschmatte, Höhe 100, 150, 200 mm, bedienbar von der Schiebetüre
- 1x Wanne mit Antirutschmatte und 1 Trennwand
- 2x Schublade mit Antirutschmatte, Höhe 125, 150 mm
- 1x Wanne mit Antirutschmatte und 2 Trennwänden

Abmessungen B x T x H mm	Gewicht kg	Artikel-Nr.	
1525 x 440 x 1100	67,0	600 99 031.19M	
Montageset		635 10 030.51V	

**Modul L 733**

**Kategorie II**



- Zusammenstellung:
- Seitenteile mit Kantenschutz
- 1x Bodenfach mit Klappe und Ladungssicherungselement
- 1x Klappenboden mit Klappe, Höhe 200 mm
- 1x Boxenboden mit 4 bottBoxen zum Ausziehen
- 1x Ladungssicherungsset inkl. Klemmschlossgurt
- 2x Schublade mit Antirutschmatte, Höhe 100, 150 mm
- 1x Klappenboden mit Klappe, Höhe 125 mm
- 1x Wanne mit Antirutschmatte und 3 Trennwänden

Abmessungen B x T x H mm	Gewicht kg	Artikel-Nr.	
1775 x 340 x 1000	42,0	600 99 047.19M	
Montageset		635 10 030.51V	

**Modul L 734 Kategorie II**

- Zusammenstellung:
- Seitenteile mit Kantenschutz
- 1x Bodenfach mit Klappe und Ladungssicherungselement
- 3x Wanne mit Antirutschmatte und 2 Trennwänden
- 1x Boxenboden mit 5 bottBoxen zum Ausziehen
- 1x Bodenfach mit Klemmschlossgurt
- 2x varioSafe ausziehbar/entnehmbar Höhe 115, 190 mm
- 1x varioSort ausziehbar/entnehmbar mit 20 Kleinteileboxen
- 2x Wanne mit Antirutschmatte und 1 Trennwand

Abmessungen B x T x H mm	Gewicht kg	Artikel-Nr.	
1775 x 340/240 x 1100	40,0	600 99 048.19M	
Montageset		635 10 030.51V	

**Modul L 741 Kategorie II**

- Zusammenstellung:
- Seitenteile mit Kantenschutz
- 1x Bodenfach mit Klappe und Ladungssicherungselement
- 1x Euroboxenwanne mit 3 Euroboxen
- 1x Klappenboden mit Klappe, Höhe 200 mm
- 3x Wanne mit Antirutschmatte und 1 Trennwand
- 1x Ladungssicherungsset inkl. Klemmschlossgurt
- 2x Boxenboden mit 3 bottBoxen zum Ausziehen

Abmessungen B x T x H mm	Gewicht kg	Artikel-Nr.	
1775 x 440/340 x 1100	47,0	600 99 034.19M	
Montageset		635 10 030.51V	

**Modul L 832**

**Kategorie II + III**



- Zusammenstellung:  
Seitenteile mit Kantenschutz
- 1x Bodenfach mit Klappe  
und 2 Ladungssicherungselementen
- 2x varioSafe ausziehbar/entnehmbar Höhe 190 mm
- 2x varioSort ausziehbar/entnehmbar mit 20 Kleinteileboxen
- 2x Boxenboden mit 4 bottBoxen zum Ausziehen
- 2x Wanne mit Antirutschmatte und 1 Trennwand
- 1x Ladungssicherungsset inkl. Klemmschlossgurt
- 1x Klappenboden mit Klappe, Höhe 200 mm



Lieferung inkl. einem varioSafe X mit Spraydoseneinsatz



Abmessungen B x T x H mm		Gewicht kg	Artikel-Nr.	
2025 x 340/240 x 1100	plusProdukt	54,0	600 99 049.19M	
Montageset			635 10 030.51V	

**Modul L 841**

**Kategorie II + III**



- Zusammenstellung:  
Seitenteile mit Kantenschutz
- 1x Bodenfach mit Klappe und Ladungssicherungselement
- 1x Euroboxenwanne mit 3 Euroboxen
- 1x Klappenboden mit Klappe, Höhe 125 mm
- 2x Wanne mit Antirutschmatte und 1 Trennwand
- 1x Ladungssicherungsset inkl. Klemmschlossgurt
- 2x Boxenboden mit 4 bottBoxen
- 1x Langgutwanne mit seitlicher Klappe

Abmessungen B x T x H mm		Gewicht kg	Artikel-Nr.	
2025 x 440/340 x 1200		52,0	600 99 036.19M	
Montageset			635 10 030.51V	



**Modul L 941** **Kategorie II + III**

- Zusammenstellung:
- Seitenteile mit Kantenschutz
- 1x Bodenfach mit Klappe und Ladungssicherungselement
- 1x Wanne mit Antirutschmatte und 2 Trennwänden
- 2x Boxenboden mit 5 bottBoxen
- 1x Ladungssicherungsset inkl. Klemmschlossgurt
- 1x Euroboxenwanne mit 3 Euroboxen
- 1x Wanne mit Antirutschmatte und 1 Trennwand
- 1x Klappenboden mit Klappe, Höhe 125 mm
- 1x Langgutwanne mit seitlicher Klappe

Abmessungen B x T x H mm	Gewicht kg	Artikel-Nr.	
2275 x 440/340 x 1200	59,00	600 99 037.19M	
Montageset		635 10 030.51V	

**Modul L 943** **Kategorie III**

- Zusammenstellung:
- Seitenteile mit Kantenschutz
- 1x Bodenfach mit Klappe und Ladungssicherungselement
- 3x Wanne mit Antirutschmatte und 2 Trennwänden
- 1x Boxenboden mit 5 bottBoxen
- 1x Ladungssicherungsset inkl. Klemmschlossgurt
- 1x Klappenboden mit Klappe, Höhe 200 mm
- 1x Euroboxenwanne mit 3 Euroboxen
- 1x Boxenboden mit 4 bottBoxen
- 1x Wanne mit Antirutschmatte und 1 Trennwand



Lieferung inkl. einem varioSafe X mit Spraydoseneinsatz

Abmessungen B x T x H mm	Gewicht kg	Artikel-Nr.	
2275 x 440/340 x 1400 <span style="color: green;">+</span> plusProdukt	60,0	600 99 050.19M	
Montageset		635 10 030.51V	

bott vario Unterflurmodule



Laderaumorganisation in 2 Ebenen | schneller Zugang zu Werkzeug und Material | großzügiger Freiraum für große Transportgüter



Untere Ebene

- komfortabler Zugang zu Werkzeug und Material über Heck- und Seitentür
- Schubladen in 2 Höhen mit hoher Tragkraft und Seitenstabilität
- übersichtliche Ordnung durch vielseitige Schubladeneinteilungen
- Aufnahme von varioSafe Trageboxen für die Mobilität auf der Baustelle
- passgenaue Raumnutzung der Fahrzeugkontur
- 100% Vollauszug, 50 kg Tragfähigkeit



Obere Ebene

- Raum für große Transportgüter
- robuste Bodenplatte mit rutschfester Oberfläche
- hohe Lastaufnahme (Nutzlast des Fahrzeugs abzgl. Eigengewicht des Moduls)
- integrierte Zurrschienen und Zurrösen
- Option zum Aufbau mit bott vario Modulen, Zurrschienen und Schwerlastauszügen

## bott vario | Unterflurmodule



Das bott vario Unterflurmodul in 2 Bauhöhen  
(inkl. Fußbodenplattenhöhe)



- freie Ladefläche
- Diebstahlschutz, da das untergebrachte Material von außen nicht sichtbar ist
- bequeme Bedienung von der Schiebe- und Hecktüre
- hohes Stauraumvolumen Zurrpunkte auf der Abdeckplatte
- Schubladen mit Vollauszug
- Belastbarkeit pro Schubfach: 50 kg

**Info** passende Trenn- und Steckwände finden Sie ab Seite 268

Citröen							
für Fahrzeug	Baujahr ab	Radstand mm	Bauhöhe mm	Anzahl Schubladen Heck mm	Anzahl Schubladen Seite mm	Artikel-Nr.	
Nemo	2008	2513	210	1x 150	1x 150	600 10 068.19V	
Berlingo	2008	2728	210	2x 150	1x 150	600 10 066.19V	
Berlingo Maxi	2008	2728	210	2x 150	1x 150	600 10 067.19V	

Bei Fahrzeugen mit verschiedenen Trennwandausführungen muss die Abdeckplatte bei der Montage angepasst werden (Schnittkante gekennzeichnet).

Dacia							
für Fahrzeug	Baujahr ab	Radstand mm	Bauhöhe mm	Anzahl Schubladen Heck mm	Anzahl Schubladen Seite mm	Artikel-Nr.	
Dokker	2012	2810	210	2x150	1x 150	600 10 093.19V	

Fiat							
für Fahrzeug	Baujahr ab	Radstand mm	Bauhöhe mm	Anzahl Schubladen Heck mm	Anzahl Schubladen Seite mm	Artikel-Nr.	
Fiorino	2008	2513	210	1x 150	1x 150	600 10 068.19V	
Doblò*	2010	2755	210	2x 150	1x 150	600 10 052.19V	
			360	2x 300	1x 300	600 10 053.19V	
			360	2x 300	2x 150	600 10 054.19V	
			360	2x 150 1x 300	1x 300	600 10 055.19V	
			360	2x 150 1x 300	2x 150	600 10 056.19V	
			210	4x 150	1x 300	600 10 057.19V	
			210	4x 150	2x 150	600 10 058.19V	
Doblò Maxi*	2010	3105	210	2x 150	1x 150	600 10 059.19V	
			360	2x 300	1x 300	600 10 060.19V	
			360	2x 300	2x 150	600 10 061.19V	
			360	2x 150 1x 300	1x 300	600 10 062.19V	
			360	2x 150 1x 300	2x 150	600 10 063.19V	
			360	4x 150	1x 300	600 10 064.19V	
			360	4x 150	2x 150	600 10 065.19V	

Bei Fahrzeugen mit verschiedenen Trennwandausführungen muss die Abdeckplatte bei der Montage angepasst werden (Schnittkante gekennzeichnet).

\*Bei Fahrzeugen mit Heckklappe muss das Unterflurmodul unterbaut werden.

Ford							
für Fahrzeug	Baujahr ab	Radstand mm	Bauhöhe mm	Anzahl Schubladen Heck mm	Anzahl Schubladen Seite mm	Artikel-Nr.	
Transit Courier	2014	2489	210	1x 150 1x 150		600 10 124.19V	
Transit Connect	2014	2662	210	2x 150	1x 150	600 10 112.19V	
			210	2x 150	1x 150	600 10 113.19V	
			360	2x 300	1x 300	600 10 114.19V	
			360	2x 300	2x 150	600 10 115.19V	
			360	2x 150 1x 300	1x 150	600 10 116.19V	
			360	2x 150 1x 300	2x 150	600 10 117.19V	
			360	4x 150	1x 300	600 10 118.19V	
			360	4x 150	2x 150	600 10 125.19V	
Transit Connect	2014	3062	360	2x 300	1x 300	600 10 119.19V	
			360	2x 300	2x 150	600 10 120.19V	
			360	2x 150 1x 300	1x 150	600 10 121.19V	
			360	2x 150 1x 300	2x 150	600 10 122.19V	
			360	4x 150	1x 300	600 10 123.19V	
			360	4x 150	2x 150	600 10 126.19V	

Bei Fahrzeugen mit verschiedenen Trennwandausführungen muss die Abdeckplatte bei der Montage angepasst werden (Schnittkante gekennzeichnet).

## bott vario | Unterflurmodule

Mercedes-Benz							
für Fahrzeug	Baujahr ab	Radstand mm	Bauhöhe mm	Anzahl Schubladen Heck mm	Anzahl Schubladen Seite mm	Artikel-Nr.	
Citan	2012	2313	210	2x 150		600 10 111.19V	
Citan	2012	2697	210	2x 150	1x 150	600 10 094.19V	
			360	2x 300	1x 300	600 10 095.19V	
			360	2x 300	2x 150	600 10 096.19V	
			360	2x 150 1x 300	1x 300	600 10 097.19V	
			360	2x 150 1x 300	2x 150	600 10 098.19V	
			360	4x 150	1x 300	600 10 099.19V	
			360	4x 150	2x 150	600 10 100.19V	
Citan	2012	3081	210	2x 150	1x 150	600 10 101.19V	
			360	2x 300	1x 300	600 10 102.19V	
			360	2x 300	2x 150	600 10 103.19V	
			360	2x 150 1x 300	1x 300	600 10 104.19V	
			360	2x 150 1x 300	2x 150	600 10 105.19V	
			360	4x 150	1x 300	600 10 106.19V	
			360	4x 150	2x 150	600 10 107.19V	

Bei Fahrzeugen mit verschiedenen Trennwandausführungen muss die Abdeckplatte bei der Montage angepasst werden (Schnittkante gekennzeichnet).

Opel							
für Fahrzeug	Baujahr ab	Radstand mm	Bauhöhe mm	Anzahl Schubladen Heck mm	Anzahl Schubladen Seite mm	Artikel-Nr.	
Combo*	2011	2755	210	2x 150	1x 150	600 10 052.19V	
			360	2x 300	1x 300	600 10 053.19V	
			360	2x 300	2x 150	600 10 054.19V	
			360	2x 150 1x 300	1x 300	600 10 055.19V	
			360	2x 150 1x 300	2x 150	600 10 056.19V	
			360	4x 150	1x 300	600 10 057.19V	
			360	4x 150	2x 150	600 10 058.19V	
Combo*	2011	3105	210	2x 150	1x 150	600 10 059.19V	
			360	2x 300	1x 300	600 10 060.19V	
			360	2x 300	2x 150	600 10 061.19V	
			360	2x 150 1x 300	1x 300	600 10 062.19V	
			360	2x 150 1x 300	2x 150	600 10 063.19V	
			360	4x 150	1x 300	600 10 064.19V	
			360	4x 150	2x 150	600 10 065.19V	

Bei Fahrzeugen mit verschiedenen Trennwandausführungen muss die Abdeckplatte bei der Montage angepasst werden (Schnittkante gekennzeichnet).

\*Bei Fahrzeugen mit Heckklappe muss das Unterflurmodul unterbaut werden.

## bott vario | Unterflurmodule

Peugeot							
für Fahrzeug	Baujahr ab	Radstand mm	Bauhöhe mm	Anzahl Schubladen Heck mm	Anzahl Schubladen Seite mm	Artikel-Nr.	
Bipper	2008	2513	210	1x 150	1x 150	600 10 068.19V	
Partner	2008	2728	210	2x 150	1x 150	600 10 066.19V	
Partner Maxi	2008	2728	210	2x 150	1x 150	600 10 067.19V	

Bei Fahrzeugen mit verschiedenen Trennwandausführungen muss die Abdeckplatte bei der Montage angepasst werden (Schnittkante gekennzeichnet).



## bott vario | Unterflurmodule

Renault							
für Fahrzeug	Baujahr ab	Radstand mm	Bauhöhe mm	Anzahl Schubladen Heck mm	Anzahl Schubladen Seite mm	Artikel-Nr.	
Kangoo	2013	2313	210	2x 150		600 10 111.19V	
Kangoo L1	2013	2697	210	2x 150	1x 150	600 10 094.19V	
			360	2x 300	1x 300	600 10 095.19V	
			360	2x 300	2x 150	600 10 096.19V	
			360	2x 150 1x 300	1x 300	600 10 097.19V	
			360	2x 150 1x 300	2x 150	600 10 098.19V	
			360	4x 150	1x 300	600 10 099.19V	
			360	4x 150	2x 150	600 10 100.19V	
Kangoo L2	2013	3081	210	2x 150	1x 150	600 10 101.19V	
			360	2x 300	1x 300	600 10 102.19V	
			360	2x 300	2x 150	600 10 103.19V	
			360	2x 150 1x 300	1x 300	600 10 104.19V	
			360	2x 150 1x 300	2x 150	600 10 105.19V	
			360	4x 150	1x 300	600 10 106.19V	
			360	4x 150	2x 150	600 10 107.19V	

Bei Fahrzeugen mit verschiedenen Trennwandausführungen muss die Abdeckplatte bei der Montage angepasst werden (Schnittkante gekennzeichnet).

Volkswagen							
für Fahrzeug	Baujahr ab	Radstand mm	Bauhöhe mm	Anzahl Schubladen Heck mm	Anzahl Schubladen Seite mm	Artikel-Nr.	
Caddy	2003	2682	210	2x 150	1x 150	600 10 038.19V	
			360	2x 300	1x 300	600 10 039.19V	
			360	2x 300	2x 150	600 10 040.19V	
			360	2x 150 1x 300	1x 300	600 10 041.19V	
			360	2x 150 1x 300	2x 150	600 10 042.19V	
			360	4x 150	1x 300	600 10 043.19V	
			360	4x 150	2x 150	600 10 044.19V	
Caddy Maxi	2007	3000	210	2x 150	1x 150	600 10 045.19V	
			360	2x 300	1x 300	600 10 046.19V	
			360	2x 300	2x 150	600 10 047.19V	
			360	2x 150 1x 300	1x 300	600 10 048.19V	
			360	2x 150 1x 300	2x 150	600 10 049.19V	
			360	4x 150	1x 300	600 10 050.19V	
			360	4x 150	2x 150	600 10 051.19V	
Caddy Life <sup>1</sup>	2003	2682	210	2x 150		600 10 091.19V	
Caddy Maxi Life <sup>1</sup>	2007	3000	210	2x 150		600 10 092.19V	
Caddy Maxi Life <sup>1 2</sup>	2007	3000	210	2x 150		600 10 110.19V	

<sup>1</sup>mit 2 Zurrschienen in der Abdeckplatte integriert, varioCar Aufnahme möglich, <sup>2</sup>für Fahrzeuge mit Original VW-Trennwand



# bott vario | Unterflurmodule

## Volkswagen



- zwischen den Unterflurmodulen befindet sich ein Langteilefach mit Klappe
- ein Hardtopaufsatz auf der Ladefläche ist zwingend notwendig, da die Bauteile nicht witterungsbeständig sind.
- inkl. Antirutschmatte für Schubladen

für Fahrzeug	Baujahr ab	Radstand mm	Bauhöhe mm	Anzahl Schubladen Heck mm	Artikel-Nr.	
VW Amarok Doppelkabine mit Hardtop	2010	3095	210	2x 150	600 10 089.19V	
			360	2x 300	600 10 090.19V	
VW Amarok Doppelkabine mit Hardtop	2010	3095	360	2x 300 + 1x 300	600 10 108.19V	
			360	2x 150 + 2x 150	600 10 109.19V	



bott vario

# bott Ladungssicherung in der Praxis





Für Fahrzeuginsassen ist das Anlegen des Sicherheitsgurtes eine Selbstverständlichkeit. Jeder Fahrer weiß, dass eine feste Anbindung am Fahrzeug für seine Sicherheit unerlässlich ist! Doch was ist mit der Ladung hinter den Insassen?

Rutschende Ladung beeinträchtigt schon bei kleinen Ausweichmanövern das präzise Fahrverhalten des Fahrzeugs ebenso wie die Konzentration des Fahrers. So ist Ladungssicherung eine der wichtigsten Aufgaben einer Fahrzeugeinrichtung.

Ob groß, sperrig, hoch oder schmal, ob dünn und lang, eckig oder rund – bott vario bietet für jedes Transportgut die richtige Lösung zur sicheren Anbindung am Fahrzeug. So sind auch Fahrzeughalter und Verlader, die ebenso wie der Fahrer strengen gesetzlichen Bestimmungen unterliegen, rechtlich auf der sicheren Seite.



## Schwerlastauszug mit Auflageplatte und Zurrpunkten



- automatische Aktivierung einer Auslaufsperre beim Schließen des Auszugs: sichere Zuhaltung
- Arretierung in der geöffneten Position: sicheres Be- und Entladen
- leichtgängiger Teleskopauszug: gute Einhandbedienung
- Tragkraft 180 kg: hohe dynamische Lastabtragung
- mit 4 Zurrösen an den Eckpunkten: stabile Befestigungspunkte für Zurrurte

Abmessungen Systemmaß B x T x H mm	tatsächliche Abmessungen ca. B x T mm	Auszugsweg mm	Gewicht kg	Artikel-Nr.	
525 x 775 x 96	463 x 771	550	12,2	612 20 008.19V	
525 x 1040 x 96	463 x 1036	730	16,2	612 20 010.19V	
525 x 1275 x 96	463 x 1271	890	18,2	612 20 012.19V	
775 x 775 x 96	713 x 771	550	16,2	612 20 014.19V	
775 x 1040 x 96	713 x 1036	730	19,2	612 20 016.19V	
900 x 900 x 96	899 x 901	630	20,2	612 20 018.19V	
1025 x 775 x 96	963 x 771	550	19,2	612 20 020.19V	

## Schwerlastauszug mit Buche-Multiplex-Platte



- Multiplex-Arbeitsplatte 30 mm
- 200 kg Tragkraft
- Vollauszug
- Arretierung im eingeschobenen und ausgezogenen Zustand

Abmessungen B x T x H mm	Auszugsweg mm	Gewicht kg	Artikel-Nr.	
620 x 1000 x 120	960	48	112 20 029	

**varioPIN, das elektronisches Schließsystem für Fahrzeuginrichtungen**

- schlüsselfreie und einfache Vergabe von Zugangsberechtigungen über Mastercode und PUK
- bis zu 100 individuelle 4- bis 8-stellige PIN-Codes programmierbar
- Energieversorgung über drei im Lieferumfang enthaltene 1,5 V AA-Batterien
- Nutzungsdauer der Batterien bis zu 5 Jahre
- Warnanzeige bei schwacher Batterie

**Ausführung für Schubladenschränke**

- Öffnen durch Codeeingabe
- keine zusätzliche Entriegelung erforderlich
- Schließen durch Betätigen der OK-Taste oder automatisch nach 8 Stunden
- die automatische Schließungszeit lässt sich mit dem optionalen Programmiergerät individuell zwischen 30 Sekunden und 9 Stunden einstellen

**Ausführung für Flügeltürschränke**

- Öffnen durch Codeeingabe
- Schließen durch Drehen des Verschlusses
- PreLock-Funktion zum Öffnen und Schließen ohne Codeeingabe

**Info** passende Programmiersoftware für erweiterte Funktionen Seite 44



# bott vario | Schubladeneinteilung

## Sortimente Kleinteileboxen



- Entnahme einzelner Boxen möglich
- Farbe: eisengrau (RAL 7011)
- Höhe 75 mm
- zur individuellen Einteilung der Schubladen
- Ecken abgerundet für leichte Entnahme von kleinen Teilen

### Schrankmaß Breite 425 x Tiefe 440 mm

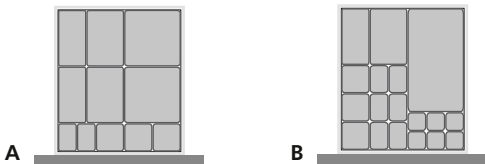

	Anzahl Kleinteileboxen mm							Fronthöhe der Schublade	Höhe der Boxen	Artikel-Nr.		
	50 x 50	50 x 75	75 x 75	75 x 150	150 x 150	100 x 150	125 x 150					275 x 150
<b>A</b>	–	2	3	2	2	2	–	–	ab 100 mm	75 mm	630 20 184.36V	
<b>B</b>	6	6	3	1	–	1	–	1	ab 100 mm	75 mm	630 20 185.36V	

### Schrankmaß Breite 425 x Tiefe 540 mm - Ausführung gedrehter Schrank 525 x 440

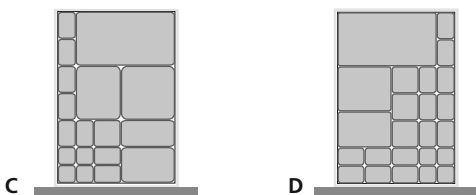

	Anzahl Kleinteileboxen mm							Fronthöhe der Schublade	Höhe der Boxen	Artikel-Nr.		
	50 x 50	50 x 75	75 x 75	75 x 150	150 x 150	100 x 150	125 x 150					275 x 150
<b>C</b>	4	8	1	1	1	1	1	1	ab 100 mm	75 mm	630 20 035.36V	
<b>D</b>	4	14	3	–	–	1	1	1	ab 100 mm	75 mm	630 20 036.36V	

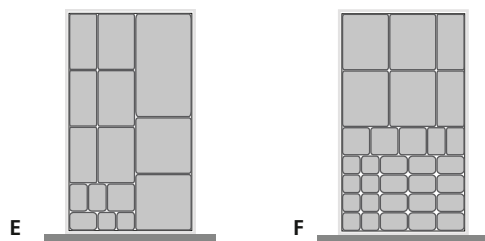
**Sortimente Kleinteileboxen**
**Schrankmaß Breite 425 x Tiefe 640 mm**

	Anzahl Kleinteileboxen mm								Fronthöhe der Schublade	Höhe der Boxen	Artikel-Nr.
	50 x 50	50 x 75	75 x 75	75 x 150	150 x 150	100 x 150	125 x 150	275 x 150			
<b>E</b>	2	3	1	3	2	3	–	1	ab 100 mm	75 mm	630 20 188.36V
<b>F</b>	8	14	3	2	–	–	4	–	ab 100 mm	75 mm	630 20 189.36V

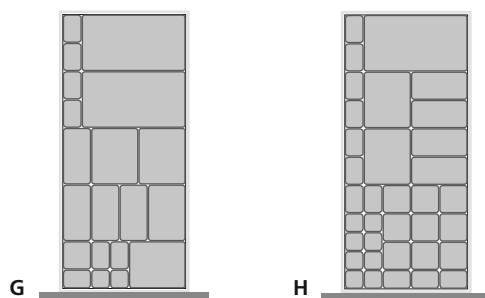
**Schrankmaß Breite 425 x Tiefe 795 mm - Ausführung gedrehter Schrank 775 x 440**

	Anzahl Kleinteileboxen mm								Fronthöhe der Schublade	Höhe der Boxen	Artikel-Nr.
	50 x 50	50 x 75	75 x 75	75 x 150	150 x 150	100 x 150	125 x 150	275 x 150			
<b>G</b>	2	7	1	4	–	1	3	2	ab 100 mm	75 mm	630 20 037.36V
<b>H</b>	8	11	9	4	–	–	2	1	ab 100 mm	75 mm	630 20 038.36V

bott vario

# bott vario | Schubladeneinteilung

## Sortimente Kleinteileboxen

Schrankmaß Breite 525 x Tiefe 340 mm



	Anzahl Kleinteileboxen mm								Fronthöhe der Schublade	Höhe der Boxen	Artikel-Nr.
	50 x 50	50 x 75	75 x 75	75 x 150	150 x 150	100 x 150	125 x 150	275 x 150			
<b>I</b>	1	4	1	1	2	–	2	–	ab 100 mm	75 mm	630 20 041.36V
<b>J</b>	1	6	5	2	1	–	1	–	ab 100 mm	75 mm	630 20 042.36V

Schrankmaß Breite 525 x Tiefe 440 mm

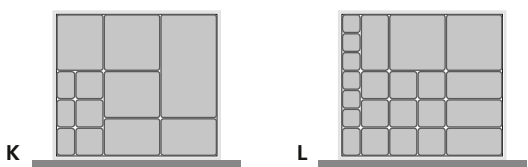

	Anzahl Kleinteileboxen mm								Fronthöhe der Schublade	Höhe der Boxen	Artikel-Nr.
	50 x 50	50 x 75	75 x 75	75 x 150	150 x 150	100 x 150	125 x 150	275 x 150			
<b>K</b>	–	3	3	–	1	2	2	1	ab 100 mm	75 mm	630 20 043.36V
<b>L</b>	6	1	9	4	2	–	–	–	ab 100 mm	75 mm	630 20 044.36V

Schrankmaß Breite 525 x Tiefe 540 mm - Ausführung gedrehter Schrank 540 x 525

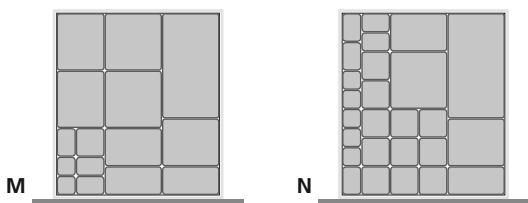

	Anzahl Kleinteileboxen mm								Fronthöhe der Schublade	Höhe der Boxen	Artikel-Nr.
	50 x 50	50 x 75	75 x 75	75 x 150	150 x 150	100 x 150	125 x 150	275 x 150			
<b>M</b>	2	3	1	2	2	1	3	1	ab 100 mm	75 mm	630 20 045.36V
<b>N</b>	5	5	11	1	1	1	1	1	ab 100 mm	75 mm	630 20 046.36V

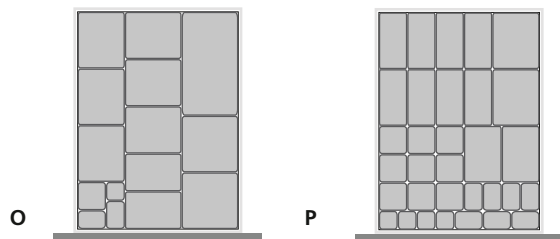

**Sortimente Kleinteileboxen**
**Schrankmaß Breite 525 x Tiefe 640 mm**

	Anzahl Kleinteileboxen mm								Fronthöhe der Schublade	Höhe der Boxen	Artikel-Nr.	
	50 x 50	50 x 75	75 x 75	75 x 150	150 x 150	100 x 150	125 x 150	275 x 150				
<b>O</b>	1	2	1	–	2	2	6	1	ab 100 mm	75 mm	630 20 190.36V	
<b>P</b>	4	7	9	8	–	2	2	–	ab 100 mm	75 mm	630 20 191.36V	

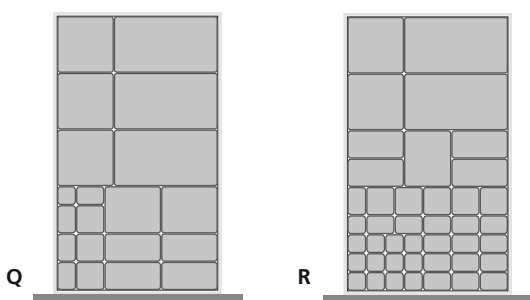
**Schrankmaß Breite 525 x Tiefe 795 mm - Ausführung gedrehter Schrank 540 x 775**

	Anzahl Kleinteileboxen mm								Fronthöhe der Schublade	Höhe der Boxen	Artikel-Nr.	
	50 x 50	50 x 75	75 x 75	75 x 150	150 x 150	100 x 150	125 x 150	275 x 150				
<b>Q</b>	1	4	3	4	3	–	2	3	ab 100 mm	75 mm	630 20 047.36V	
<b>R</b>	13	15	5	4	2	–	1	2	ab 100 mm	75 mm	630 20 048.36V	

## bott vario | Schubladeneinteilung

### Sortimente Kleinteileboxen

Schrankmaß Breite 775 x Tiefe 340 mm



	Anzahl Kleinteileboxen mm							Fronthöhe der Schublade	Höhe der Boxen	Artikel-Nr.		
	50 x 50	50 x 75	75 x 75	75 x 150	150 x 150	100 x 150	125 x 150					275 x 150
<b>S</b>	–	3	1	1	2	1	3	1	ab 100 mm	75 mm	630 20 051.36V	
<b>T</b>	–	9	11	4	2	–	–	–	ab 100 mm	75 mm	630 20 052.36V	

Schrankmaß Breite 775 x Tiefe 440 mm

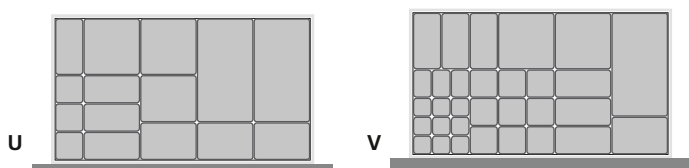

	Anzahl Kleinteileboxen mm							Fronthöhe der Schublade	Höhe der Boxen	Artikel-Nr.		
	50 x 50	50 x 75	75 x 75	75 x 150	150 x 150	100 x 150	125 x 150					275 x 150
<b>U</b>	–	–	3	4	2	3	1	2	ab 100 mm	75 mm	630 20 053.36V	
<b>V</b>	9	3	9	6	2	1	–	1	ab 100 mm	75 mm	630 20 054.36V	



# bott vario | Schubladeneinteilung

## Sortimente Kleinteileboxen

### Schrankmaß Breite 775 x Tiefe 540 mm

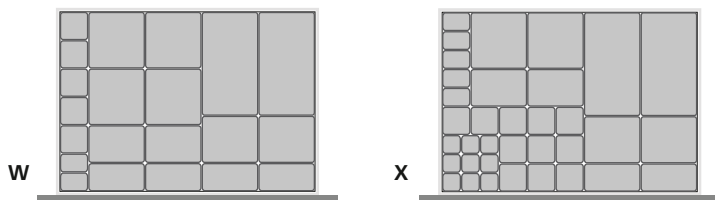

	Anzahl Kleinteileboxen mm							Fronthöhe der Schublade	Höhe der Boxen	Artikel-Nr.	
	50 x 50	50 x 75	75 x 75	75 x 150	150 x 150	100 x 150	125 x 150				275 x 150
<b>W</b>	–	2	5	4	4	2	2	2	ab 100 mm	75 mm	630 20 055.36V
<b>X</b>	9	5	11	2	2	2	2	2	ab 100 mm	75 mm	630 20 056.36V

### Schrankmaß Breite 775 x Tiefe 640 mm

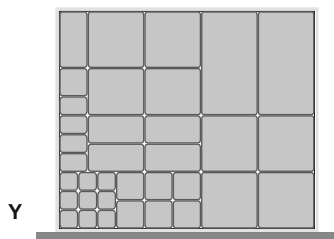

	Anzahl Kleinteileboxen mm							Fronthöhe der Schublade	Höhe der Boxen	Artikel-Nr.	
	50 x 50	50 x 75	75 x 75	75 x 150	150 x 150	100 x 150	125 x 150				275 x 150
<b>Y</b>	9	4	7	5	6	–	2	2	ab 100 mm	75 mm	630 20 057.36V

### Schrankmaß Breite 775 x Tiefe 795 mm

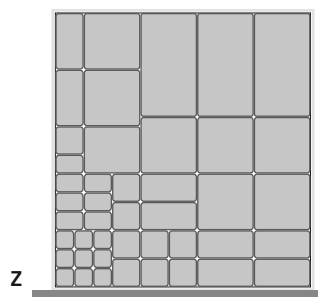

	Anzahl Kleinteileboxen mm							Fronthöhe der Schublade	Höhe der Boxen	Artikel-Nr.	
	50 x 50	50 x 75	75 x 75	75 x 150	150 x 150	100 x 150	125 x 150				275 x 150
<b>Z</b>	9	7	9	8	7	–	1	3	ab 100 mm	75 mm	630 20 058.36V

# bott vario | Schubladeneinteilung

## Sortimente Kleinteileboxen

Schrankmaß Breite 1025 x Tiefe 340

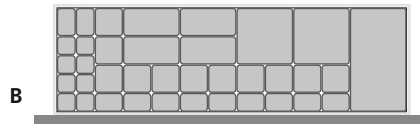
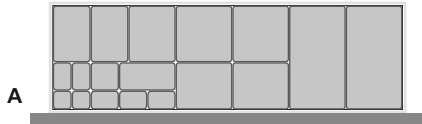

	Anzahl Kleinteileboxen mm								Fronthöhe der Schublade	Höhe der Boxen	Artikel-Nr.
	50 x 50	50 x 75	75 x 75	75 x 150	150 x 150	100 x 150	125 x 150	275 x 150			
<b>A</b>	2	5	1	1	2	2	3	2	ab 100 mm	75 mm	630 20 059.36V
<b>B</b>	8	11	11	4	2	-	-	1	ab 100 mm	75 mm	630 20 060.36V

Schrankmaß Breite 1025 x Tiefe 440

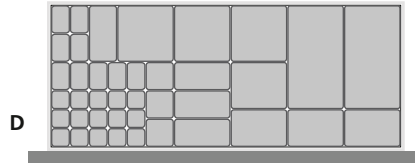
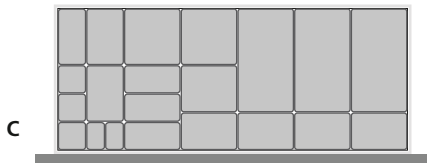

	Anzahl Kleinteileboxen mm								Fronthöhe der Schublade	Höhe der Boxen	Artikel-Nr.
	50 x 50	50 x 75	75 x 75	75 x 150	150 x 150	100 x 150	125 x 150	275 x 150			
<b>C</b>	-	2	3	4	2	6	1	3	ab 100 mm	75 mm	630 20 061.36V
<b>D</b>	15	9	3	4	3	3	1	2	ab 100 mm	75 mm	630 20 062.36V

Schrankmaß Breite 1025 x Tiefe 540

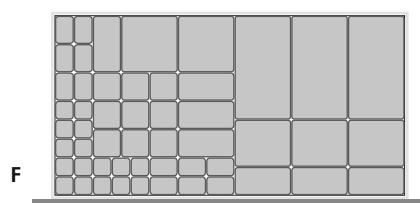
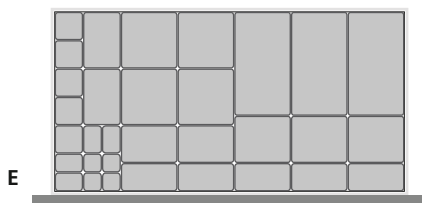

	Anzahl Kleinteileboxen mm								Fronthöhe der Schublade	Höhe der Boxen	Artikel-Nr.
	50 x 50	50 x 75	75 x 75	75 x 150	150 x 150	100 x 150	125 x 150	275 x 150			
<b>E</b>	4	4	5	5	4	4	3	3	ab 100 mm	75 mm	630 20 063.36V
<b>F</b>	16	12	9	7	2	-	3	3	ab 100 mm	75 mm	630 20 064.36V

## Sortimente Kleinteileboxen

Schrankmaß Breite 1025 x Tiefe 640 mm

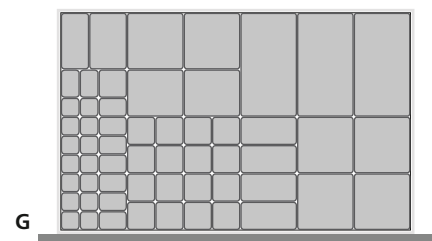

G	Anzahl Kleinteileboxen mm								Fronthöhe der Schublade	Höhe der Boxen	Artikel-Nr.
	50 x 50	50 x 75	75 x 75	75 x 150	150 x 150	100 x 150	125 x 150	275 x 150			
G	14	9	17	5	6	1	2	3	ab 100 mm	75 mm	630 20 065.36V

## Beschriftungsset für Kleinteileboxen



- Dokumentvorlage zur Beschriftung kostenlos zum Download unter [www.bott.de/downloads](http://www.bott.de/downloads)
- inkl. 30 Etikettenhalter
- Set für Kleinteileboxen 10 Bogen DIN A4 je 40 Streifen

Artikel-Nr.	
630 20 102.90V	



## Trenn- und Steckwände



- Sortiment zur Einteilung von Schubladen
- Aluminium natur
- je Trenn-/Steckwand 2 Halter
- Höhe 75 mm  
für Schubladenblendenhöhe 100/125 mm
- Höhe 125 mm  
für Schubladenblendenhöhe ab 150 mm

### Trennwände zur Unterteilung von Schubladen in Längsrichtung

Schrankschranktiefe mm	VE	Fronthöhe der Schublade mm	Höhe der Steckwände mm	Artikel-Nr.	
340	2	100/125	75	630 01 001.19V	
		ab 150	125	630 01 006.19V	
440	2	100/125	75	630 01 002.19V	
		ab 150	125	630 01 007.19V	
540	2	100/125	75	630 01 003.19V	
		ab 150	125	630 01 008.19V	
640	2	100/125	75	630 01 004.19V	
		ab 150	125	630 01 009.19V	
795	2	100/125	75	630 01 005.19V	
		ab 150	125	630 01 010.19V	

### Trennwände zur Unterteilung von Schubladen in Querrichtung

Schrankschranktiefe mm	VE	Fronthöhe der Schublade mm	Höhe der Steckwände mm	Artikel-Nr.	
425	2	100/125	75	630 01 021.19V	
		ab 150	125	630 01 023.19V	
525	2	100/125	75	630 01 022.19V	
		ab 150	125	630 01 024.19V	

## bott vario | Schubladeneinteilung

Steckwände zur individuelle Einteilung von Schubladen					
Breite Steckwand mm	VE	Fronthöhe der Schublade mm	Höhe der Steckwände mm	Artikel-Nr.	
100	7	100/125	75	630 02 009.19V	
		ab 150	125	630 02 013.19V	
125	7	100/125	75	630 02 010.19V	
		ab 150	125	630 02 014.19V	
150	7	100/125	75	630 02 011.19V	
		ab 150	125	630 02 015.19V	
200	7	100/125	75	630 02 012.19V	
		ab 150	125	630 02 016.19V	



## bott vario | Schubladeneinteilung

### Schrankmaß Breite 425 mm - Ausführung gedrehter Schrank 440 mm

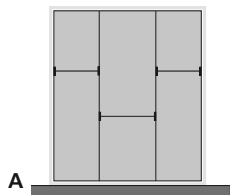

Schranktiefe mm	Anzahl Trennwände	Anzahl Steckwände	Fronthöhe der Schublade mm	Höhe der Steckwände mm	Artikel-Nr.	
A 440	2	3	100/125	75	630 20 180.19V	
			ab 150	125	630 20 181.19V	

### Schrankmaß Breite 425 mm - Ausführung gedrehter Schrank 440 mm

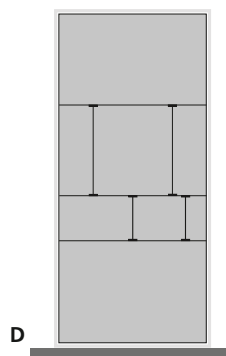
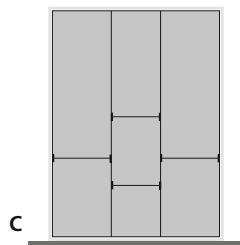
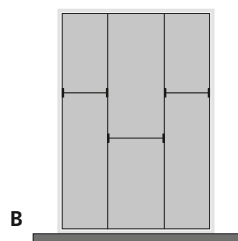

Schranktiefe mm	Anzahl Trennwände	Anzahl Steckwände	Fronthöhe der Schublade mm	Höhe der Steckwände mm	Artikel-Nr.	
B 540/525	2	3	100/125	75	630 20 001.19V	
			ab 150	125	630 20 002.19V	
C 640	2	4	100/125	75	630 20 186.19V	
			ab 150	125	630 20 187.19V	
D 795/1025	3	4	100/125	75	630 20 003.19V	
			ab 150	125	630 20 004.19V	



# bott vario | Schubladeneinteilung

## Schrankmaß Breite 525 mm

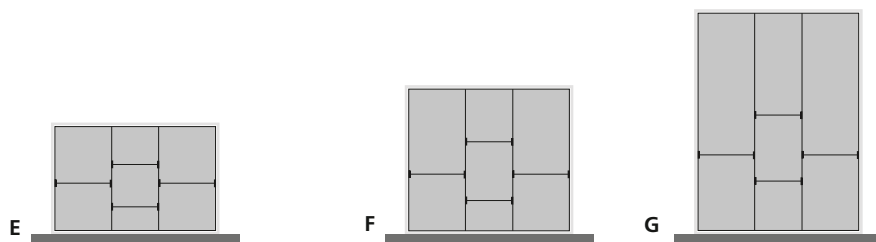

	Schranktiefe mm	Anzahl Trennwände	Anzahl Steckwände	Fronthöhe der Schublade mm	Höhe der Steckwände mm	Artikel-Nr.	
E	340	2	4	100/125	75	630 20 007.19V	
				ab 150	125	630 20 008.19V	
F	440	2	4	100/125	75	630 20 009.19V	
				ab 150	125	630 20 010.19V	
G	640	2	4	100/125	75	630 20 182.19V	
				ab 150	125	630 20 183.19V	

## Schrankmaß Breite 525 mm - Ausführung gedrehter Schrank 540 mm - passend für Unterflurmodule

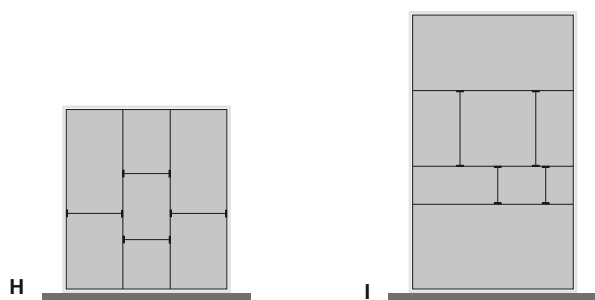

	Schranktiefe mm	Anzahl Trennwände	Anzahl Steckwände	Fronthöhe der Schublade mm	Höhe der Steckwände mm	Artikel-Nr.	
H	540/525	2	4	100/125	75	630 20 011.19V	
				ab 150	125	630 20 012.19V	
I	795/1025	3	4	100/125	75	630 20 013.19V	
				ab 150	125	630 20 014.19V	



# bott vario | Schubladeneinteilung

## Trenn- und Steckwände

### Schrankmaß Breite 775 mm



	Schranktiefe mm	Anzahl Trennwände	Anzahl Steckwände	Fronthöhe der Schublade mm	Höhe der Steckwände mm	Artikel-Nr.
J	340	4	5	100/125	75	630 20 017.19V
				ab 150	125	630 20 018.19V
K	440	4	5	100/125	75	630 20 019.19V
				ab 150	125	630 20 020.19V

### Schrankmaß Breite 775 mm

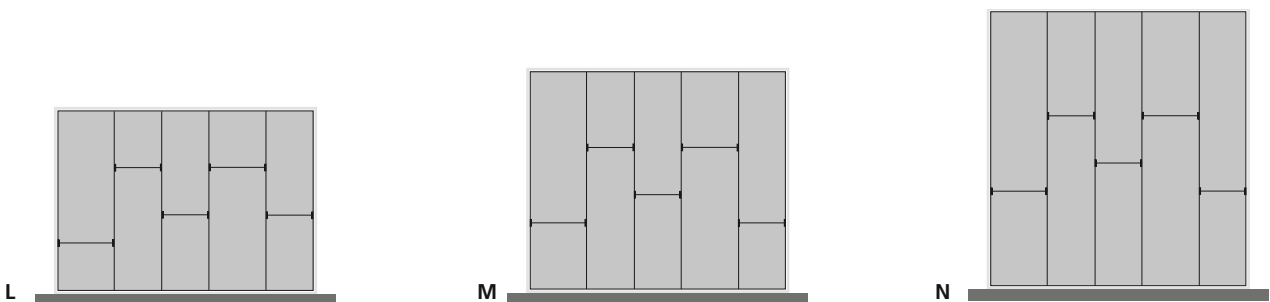

	Schranktiefe mm	Anzahl Trennwände	Anzahl Steckwände	Fronthöhe der Schublade mm	Höhe der Steckwände mm	Artikel-Nr.
L	540	4	5	100/125	75	630 20 021.19V
				ab 150	125	630 20 022.19V
M	640	4	5	100/125	75	630 20 023.19V
				ab 150	125	630 20 024.19V
N	795	4	5	100/125	75	630 20 025.19V
				ab 150	125	630 20 026.19V

### Schrankmaß Breite 1025 mm

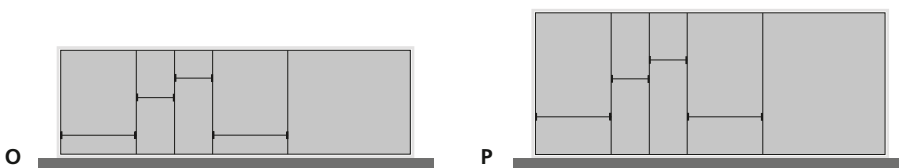

	Schranktiefe mm	Anzahl Trennwände	Anzahl Steckwände	Fronthöhe der Schublade mm	Höhe der Steckwände mm	Artikel-Nr.
O	340	4	4	100/125	75	630 20 027.19V
				ab 150	125	630 20 028.19V
P	440	4	4	100/125	75	630 20 029.19V
				ab 150	125	630 20 030.19V

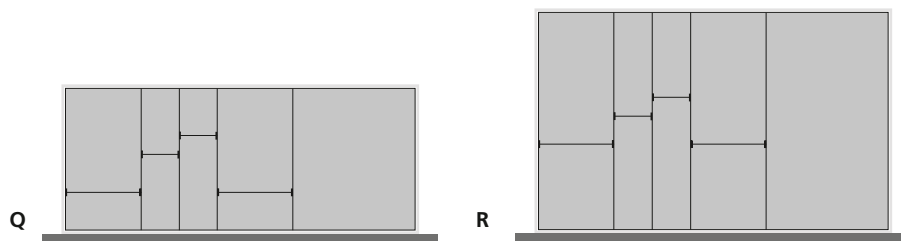
**Trenn- und Steckwände**
**Schrankmaß Breite 1025 mm**

	Schranktiefe mm	Anzahl Trennwände	Anzahl Steckwände	Fronthöhe der Schublade mm	Höhe der Steckwände mm	Artikel-Nr.	
Q	540	4	4	100/125	75	630 20 031.19V	
				ab 150	125	630 20 032.19V	
R	640	4	4	100/125	75	630 20 033.19V	
				ab 150	125	630 20 034.19V	

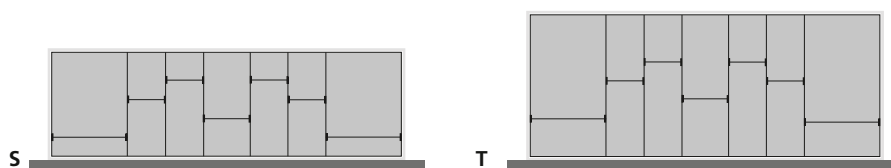
**Schrankmaß Breite 1025 mm**

	Schranktiefe mm	Anzahl Trennwände	Anzahl Steckwände	Fronthöhe der Schublade mm	Höhe der Steckwände mm	Artikel-Nr.	
S	340	6	7	100/125	75	630 20 129.19V	
				ab 150	125	630 20 130.19V	
T	440	6	7	100/125	75	630 20 131.19V	
				ab 150	125	630 20 132.19V	

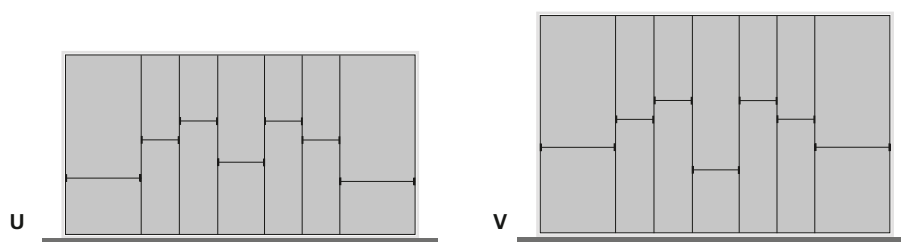
**Schrankmaß Breite 1025 mm**

	Schranktiefe mm	Anzahl Trennwände	Anzahl Steckwände	Fronthöhe der Schublade mm	Höhe der Steckwände mm	Artikel -Nr.	
U	540	6	7	100/125	75	630 20 133.19V	
				ab 150	125	630 20 134.19V	
V	640	6	7	100/125	75	630 20 135.19V	
				ab 150	125	630 20 136.19V	

bott vario

## bott vario | Schubladeneinteilung

### Schreibtischplatte für Schubladen



- zum Einlegen in eine Schublade mit Blendenhöhe 100 mm
- inkl. 3 Trennwände
- Stärke 12 mm

für Systembreite mm	für Systemtiefe mm	Artikel-Nr.	
440*	525	621 01 143.22V	
440*	775	621 01 144.22V	
525	440	621 01 145.22V	
525	540	621 01 146.22V	
540*	775	621 01 147.22V	
775	440	621 01 148.22V	
775	540	621 01 149.22V	
1025	440	621 01 150.22V	
1025	540	621 01 151.22V	

\*für gedrehten Schrank

### Hängeregistratur



- Hängeregister Stahl pulverbeschichtet Weißaluminium (RAL 9006)
- zur Aufnahme von Hängemappen DIN A4
- geeignet für Schubladen mit Blendenhöhe 300 mm
- inkl. Befestigungsmaterial zur Befestigung im Schubfach
- passend für Schubladen mit Systemabmessung 525 x 440 mm, gedrehter Schrank 440 x 525 mm

Abmessungen B x T x H mm	Artikel-Nr.	
424 x 336 x 245	630 03 001.37V	

**Schaumstoffeinlage für manuellen Zuschnitt**

- übersichtliche Anordnung von Werkzeugen
- einmalige Definition der Lagerorte und Inhalte
- fehlende Teile fallen sofort auf
- Ausschnitte werden mit handelsüblichem Schneidewerkzeug oder Schneide-Set mit einfachen Handgriffen durch den Anwender passgenau eingebracht
- Anpassung an andere Schubladengrößen durch Zuschnitt oder Einsatz mehrerer Matten möglich
- perfekte Nutzung in Kombination mit Vollauszug
- Material/Farbe:  
 Unterlage: PE, Stärke 5 mm / rot  
 Einlage: PE 35, Stärke 22 mm / schwarz
- Eigenschaften:  
 PE 35 laminiert, hitzeresistent bis 112 °C, nicht brennbar, unempfindlich gegen Öl, Benzin und Reinigungsmittel, umweltfreundlich

Abmessungen B x T x H mm	tatsächliche Abmessungen ca. B x T mm	Gewicht kg	Artikel-Nr.	
525 x 440 x 27	425 x 375	0,1	613 01 119.10V	
525 x 540 x 27	425 x 475	0,2	613 01 120.10V	
775 x 440 x 27	675 x 375	0,2	613 01 121.10V	
775 x 540 x 27	675 x 475	0,3	613 01 122.10V	
1025 x 440 x 27	925 x 375	0,3	613 01 123.10V	
1025 x 540 x 27	925 x 475	0,4	613 01 124.10V	

**Schneide-Set für manuellen Zuschnitt inkl. Aufbewahrungskoffer**

- 3 Stechmesser mit Handschutz  
 1x Breite 20 mm, 1x Breite 50 mm,  
 1x halbrund, 20 x 20 x 80 mm
- Cutter
- Meterstab

Abmessungen B x T x H mm	Gewicht kg	Artikel-Nr.	
225 x 170 x 45	0,4	130 17 001.10V	

## bott vario | Mobiler Arbeitsplatz

### Spraydoseneinsatz für Schubladen



- passend für Schubladenbreite 525 mm
- Spraydoseneinsatz zur Aufnahme von 13 Spraydosen, max. Ø 73 mm
- Kartuscheneinsatz zur Aufnahme von 24 Kartuschen, max. Ø 53 mm
- anthrazitgrau (RAL 7016)



Ausführung	Systemabmessungen B x T x H mm	Artikel-Nr.	
Spraydoseneinsatz	393 x 264 x 130	613 01 127.19V	
Kartuscheneinsatz	393 x 264 x 130	613 01 128.19V	

### Aufklappbare Arbeitsplatte



- für die Materialbearbeitung außerhalb des Fahrzeugs
- Stahlblech verzinkt
- Arbeitsplatte Buche-Multiplex natur, mehrschichtig und kreuzweise verleimt, geölt



Ausführung	Abmessungen B x T x H mm	Artikel-Nr.	
inkl. Drehteller und Schraubstock 125 mm Backenbreite	200 x 300 x 900	612 20 006.51V	
inkl. Schraubstock 125 mm Backenbreite	200 x 300 x 900	612 20 007.51V	

**Ausziehbare Arbeitsplatte**

- für die Materialbearbeitung außerhalb des Fahrzeugs
- Stahlblech verzinkt
- Arbeitsplatte Buche-Multiplex natur, mehrschichtig und kreuzweise verleimt, geölt



Ausführung	Systembreite mm	Artikel-Nr.	
inkl. Drehteller und Schraubstock 125 mm Backenbreite	775	612 20 004.51V	
inkl. Drehteller und Schraubstock 125 mm Backenbreite	1025	612 20 005.51V	

**Schwerlastarbeitsplatte klappbar**

- klappbare Schwerlastarbeitsplatte  
inkl. stabilem Stützfuß für schwere Arbeiten
- Klappmechanismus wird durch 2 Gasdruckfedern unterstützt
- verstellbare Arbeitshöhe von 775 - 1015 mm
- passend zu allen bott-Schraubstöcken bis zu einer Backenbreite von 175 mm (Drehteller nur bis Backenbreite 150 mm)



Lieferung inkl.  
einem varioSafe X  
mit Spraydoseneinsatz



Abmessungen B x T x H mm	Ausführung	Artikel-Nr.	
230 x 270 x 1100	Schwerlastarbeitsplatte	612 20 024.51V	
230 x 270 x 1100	inkl. Drehteller und Schraubstock S-150	612 20 029.51V	



bott vario

## bott vario | Mobiler Arbeitsplatz

### Stützfuß mit Spannverschluss



- verwendbar für klappbare und ausziehbare Arbeitsplatte
- stufenlos höhenverstellbar von 730 bis 1355 mm
- mit Klemmhebel arretierbar
- Spannverschluss



Höhe mm	Artikel-Nr.	
730-1355	114 25 002	





**Klappsitz**

- Stahlblech pulverbeschichtet
- Farbe: anthrazitgrau (RAL 7016)
- Sitzauflage gepolstert
- Sitzhöhe von 320 – 435 mm
- automatisch ausklappenden Stützfuß mit Gasfederunterstützung
- zur Montage am Seitenteil oder an eine Wandkonsole
- Sitzhöhe einstellbar im 19 mm Raster

Abmessungen B x T x H mm	Artikel-Nr.	
300 x 80 x 650	630 03 002.19V	

**Wandkonsole für Klappsitz**

- Stahlblech pulverbeschichtet
- Farbe: anthrazitgrau (RAL 7016)
- zur Befestigung des Klappsitzes ohne Seitenteil

Abmessungen B x T x H mm	Artikel-Nr.	
236 x 85 x 650	630 03 003.19V	

## Langgutwanne



- Aluminium eloxiert:  
geringes Eigengewicht, Oberflächenschutz
- Zugang über Klappe mit Arretierung
- bequemes Be- und Entladen von außen,  
ohne das Fahrzeug zu betreten
- Höhe 100 mm

Abmessungen B x T mm	Artikel-Nr.	
1450-2600 x 220	625 33 192.97V	
1450-2600 x 300	625 33 193.97V	
2050-3850 x 220	625 33 202.97V	
2050-3850 x 300	625 33 194.97V	

## Antirutschmatte für Langgutwanne



- Mattenstärke 3 mm

Abmessungen B x T mm	Artikel-Nr.	
2595 x 213	613 01 112.10V	
2595 x 293	613 01 113.10V	
3845 x 213	613 01 118.10V	
3845 x 293	613 01 114.10V	

## Wandkonsole für Langgutwanne



- zur Befestigung der Langgutwanne an der Fahrzeugwand
- Stahlblech pulverbeschichtet
- Farbe: anthrazitgrau (RAL 7016)
- Winkel stufenlos einstellbar von 90° – 112°

Abmessungen B x T x H mm	Artikel-Nr.	
35 x 225 x 250	635 02 010.19V	



## bott vario | Gasflaschentransport

### Gasflaschenhalter



- für den sicheren Transport von bis zu 2 Druckgasflaschen
- Gurtlänge 1000 mm
- Belastbarkeit bis 500 daN
- Ausführung 1: mit 1 Halteschiene und 1 Ratschenschloßgurt
- Ausführung 2: mit 2 Halteschienen und 2 Ratschenschloßgurten



für Systemtiefe mm	Ausführung	Schienenlänge mm	Artikel-Nr.	
340	1	270	126 15 007.19V	
340	2	270	126 15 008.19V	
440	1	370	126 15 009.19V	
440	2	370	126 15 010.19V	
540	1	470	126 15 011.19V	
540	2	470	126 15 012.19V	

### Gasflaschenschrank



- für die Lagerung und den sicheren Transport von Flüssiggas
- Gehäuse: Stahlblech pulverbeschichtet  
Farbe: anthrazitgrau (RAL 7016)
- Flügeltüren aus Aluminium eloxiert
- mit Entlüftungselement zur Montage am Fahrzeugboden
- geschlossenes Gehäuse,  
Flügeltür mit Dichtungsgummi abgedichtet
- abschließbar

Abmessungen B x T x H mm	Artikel-Nr.	
525 x 440 x 800	600 18 001.97V	

**Kältemittelregal stehend**



- zur Aufnahme von Kältemittelflaschen
- 1 Ablageboden Aluminium eloxiert inkl. Antirutschmatte
- Seitenteile: Stahlblech pulverbeschichtet  
Farbe: anthrazitgrau (RAL 7016)
- Fixierung der Flaschen über Zurrgurte mit Ratsche

Systemmaß B x T x H mm	Anzahl Gurte	Artikel-Nr.	
850 x 340 x 900	6	600 99 003.19M	
1025 x 340 x 900	6	600 99 001.19M	
1100 x 340 x 900	8	600 99 004 .19M	
1275 x 340 x 900	8	600 99 002.19M	

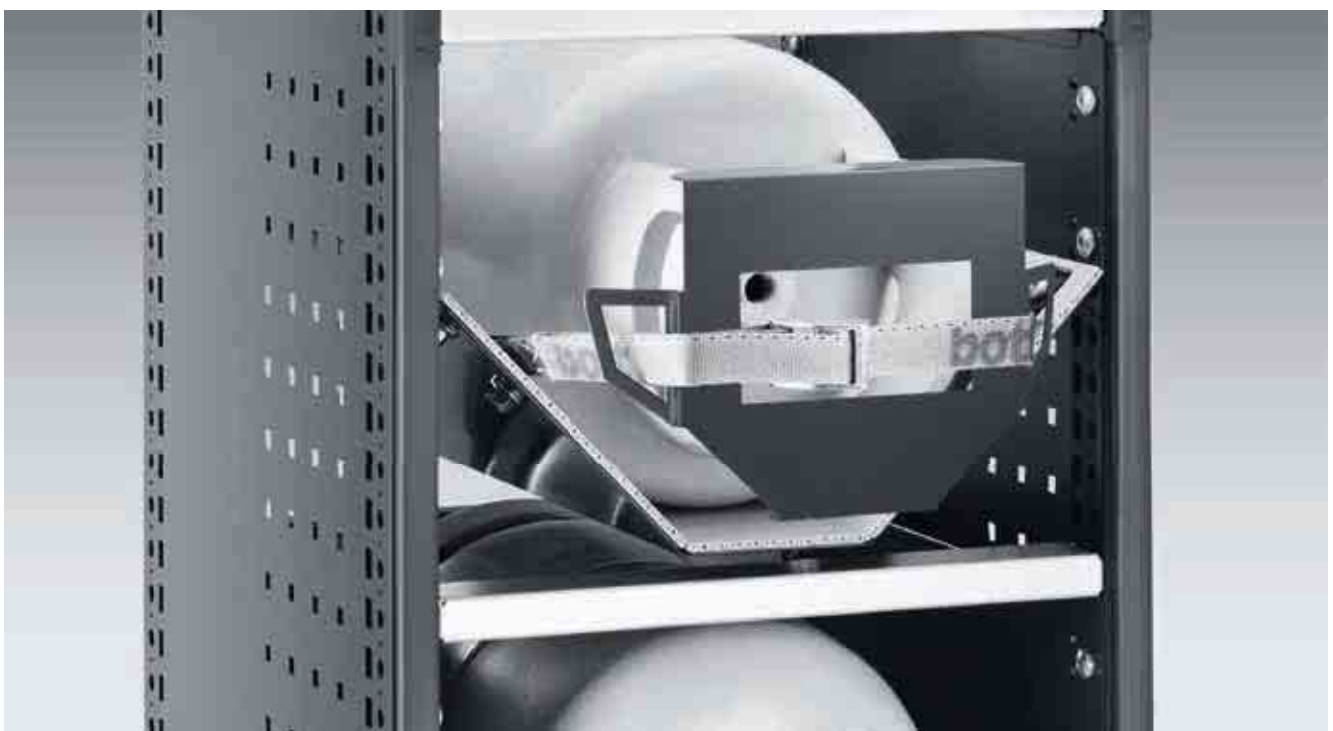

bott vario

### Entlüftungselement für Fahrzeugseite und -dach



- für die Entlüftung im Dach- und Seitenbereich beim Transport von Druckgasflaschen
- Kunststoff: schwarz
- für Langloch 76 x 216 mm
- waschstraßentauglich auf Grund der geringen Bauhöhe

Abmessungen B x T x H mm	Artikel-Nr.	
205 x 355 x 50	808 33 215.10V	



**Be- und Entlüftungselement für den Fahrzeugboden – quadratisch**



- für die Entlüftung im Bodenbereich beim Transport von Druckgasflaschen
- Stahlblech verzinkt
- mit Wasserableitblech und Schacht
- notwendige Aussparung 130 x 130 mm

Abmessungen B x T x H mm	Artikel-Nr.	
164 x 164 x 80	080 32 021	

**Be- und Entlüftungselement für den Fahrzeugboden – rechteckig**



- für die Entlüftung im Bodenbereich beim Transport von Druckgasflaschen
- Entlüftungsgitter aus Edelstahl
- mit Wasserableitblech und Schacht
- notwendige Aussparung 250 x 72 mm

Abmessungen B x T x H mm	Artikel-Nr.	
280 x 122 x 90	080 12 022	

bott vario

## Fenstergitter für Schiebetüren, Heckklappen und Hecktüren



- Erhöhung des Einbruchschutzes
- zum Schutz des Fahrzeugs vor Beschädigung durch das Ladegut
- Stahlblech pulverbeschichtet
- Farbe: anthrazitgrau (RAL 7016)
- Maschenweite 25 mm
- Ausführung Hecktür enthält sowohl linke als auch rechte Seite
- weitere Varianten auf Anfrage

Fahrzeugtyp	passende Türen	Artikel-Nr.	
Citroën Jumper, Fiat Ducato, Peugeot Boxer	Hecktüren	122 30 026.19V	
Citroën Jumper, Fiat Ducato, Peugeot Boxer L1	Schiebetüre	122 30 027.19V	
Citroën Jumper L2-L4, Fiat Ducato L2-L4, Peugeot Boxer L2-L4	Schiebetüre	122 30 028.19V	
Fiat Doblo, Opel Combo H1	Hecktüren	122 30 049.19V	
Ford Transit Courier L1	Hecktüren	122 30 050.19V	
Ford Transit Courier L1	Schiebetüre rechts	122 30 051.19V	
Ford Transit Courier L1	Schiebetüre links	122 30 052.19V	
Ford Transit Courier L1	Seitenfenster links	122 30 058.19V	
Ford Transit Custom H1	Hecktüren	122 30 038.19V	
Ford Transit Custom	Schiebetüre rechts	122 30 039.19V	
Ford Transit Custom	Schiebetüre links	122 30 048.19V	
Ford Transit Connect	Hecktüren	122 30 043.19V	
Ford Transit Connect L1	Schiebetüre rechts	122 30 044.19V	
Ford Transit Connect L1	Schiebetüre links	122 30 045.19V	
Ford Transit Connect L2	Schiebetüre rechts	122 30 046.19V	
Ford Transit Connect L2	Schiebetüre links	122 30 047.19V	
Ford Transit	Hecktüren	122 30 040.19V	
Ford Transit	Schiebetüre rechts	122 30 041.19V	
Ford Transit	Schiebetüre links	122 30 042.19V	
Iveco Daily L1-L4 bis Baujahr 2014	Hecktüren	122 30 035.19V	
Iveco Daily L3/L4 bis Baujahr 2014	Schiebetüre	122 30 034.19V	
Mercedes-Benz Vito	Hecktüren	122 30 031.19V	
Mercedes-Benz Vito	Schiebetüre rechts	122 30 053.19V	
Mercedes-Benz Vito	Schiebetüre links	122 30 054.19V	
Mercedes-Benz Sprinter, Volkswagen Crafter	Hecktüren	122 30 018.19V	
Mercedes-Benz Sprinter, Volkswagen Crafter A1	Schiebetüre	122 30 019.19V	
Mercedes-Benz Sprinter, Volkswagen Crafter A2-A4	Schiebetüre	122 30 020.19V	
Nissan Primastar, Opel Vivaro, Renault Trafic	Hecktüren	122 30 021.19V	
Nissan Primastar, Opel Vivaro, Renault Trafic bis Baujahr 2014	Schiebetüre	122 30 022.19V	
Nissan Primastar, Opel Vivaro, Renault Trafic	Heckklappe	122 30 036.19V	
Nissan NV400, Opel Movano, Renault Master	Hecktüren	122 30 023.19V	
Nissan NV400, Opel Movano, Renault Master L1	Schiebetüre	122 30 024.19V	
Nissan NV400, Opel Movano, Renault Master L2-L4	Schiebetüre	122 30 025.19V	
Volkswagen Caddy, Volkswagen Caddy Maxi	Hecktüren	122 30 009.19V	
Volkswagen Caddy, Volkswagen Caddy Maxi	Heckklappe	122 30 016.19V	
Volkswagen T5	Hecktüren	122 30 029.19V	
Volkswagen T5	Heckklappe	122 30 014.19V	
Volkswagen T5	Schiebetüre	122 30 030.19V	



## Fenstergitter für die Fahrzeugtrennwand



- zum Schutz von Fahrer und Beifahrer
- Stahlblech pulverbeschichtet
- Farbe: anthrazitgrau (RAL 7016)
- Maschenweite 25 mm

Fahrzeugtyp	Artikel-Nr.	
Citroën Jumpy, Fiat Scudo, Peugeot Expert	122 30 056.19V	
Citroën Jumper, Fiat Ducato, Peugeot Boxer	122 30 057.19V	
Fiat Doblo, Opel Combo	122 30 017.19V	
Ford Transit Connect bis Baujahr 2013	122 30 010.19V	
Nissan Primastar, Opel Vivaro, Renault Trafic	122 30 006.19V	
Nissan NV 200	122 30 015.19V	
Nissan NV 400, Opel Movano, Renault Master	122 30 013.19V	
Mercedes-Benz Vito	122 30 055.19V	
Mercedes-Benz Sprinter, Volkswagen Crafter	122 30 004.19V	
Volkswagen Caddy, Volkswagen Caddy Maxi	122 30 033.19V	
Volkswagen T5	122 30 005.19V	



bott vario Ladungsschott



zur Ladungssicherung in Fahrzeugen ohne Trennwand



Ladungsschott

- zur Ladungssicherung im Fahrzeug ohne Trennwand
- Befestigung erfolgt über zwei beigelegte Zurrgurte mit Haken und Ratsche
- das Ladungsschott ist in der Breite je nach Fahrzeugtyp verstellbar
- inkl. Antirutschmatte
  
- optionales Ladungssicherungsnetz aus Gurtband
- B 1440 x T 1300 mm
- Belastbarkeit bis 300 daN
- 4x Haken, 4x Klemme



Für jeden Fahrzeugtyp verstellbar

Bezeichnung	Abmessungen B x T x H mm	Artikel-Nr.	
Ladungsschott	940 - 1600 x 500 x 900	630 03 057.98V	
Ladungssicherungsnetz	-	626 27 014.19	

bott vario

## perfo Lochplatte für Fahrzeugtrennwand



- zur Schaffung einer senkrechten, ebenen Fläche an der Fahrzeugtrennwand
- Stahlblech pulverbeschichtet
- Farbe: anthrazitgrau (RAL 7016)
- mit perfo Lochraster zur Aufnahme von Haltern und Zubehör aus dem bott perfo Programm
- Bild mit Zubehör (Zubehör nicht im Lieferumfang)

Abmessungen  
B x T x H mm

Artikel-Nr.

1025 x 25 x 900

635 02 011.19V

## Adapterschiene für perfo Platte



- zur fahrzeugspezifischen Befestigung der perfo Platte an der Fahrzeugtrennwand
- Abmessungen B 1450 x T 40 x H 42 mm
- Stahlblech pulverbeschichtet
- Farbe: anthrazitgrau (RAL 7016)

für Fahrzeugtyp

Baujahr

Artikel-Nr.

Ford Transit Custom	ab 2013	635 02 044.19V	
Volkswagen T5	ab 2003	635 02 013.19V	
Mercedes-Benz Vito	ab 2003-2014	635 02 014.19V	
Opel Vivaro, Renault Trafic, Nissan Primastar	ab 2002	635 02 015.19V	
Mercedes-Benz Sprinter, Volkswagen Crafter	ab 2006	635 02 016.19V	
Citroën Jumpy, Fiat Scudo, Peugeot Expert, Toyota Proace	ab 2007	635 02 017.19V	
Citroën Jumper, Fiat Ducato, Peugeot Boxer	ab 2006	635 02 018.19V	
Nissan NV200	ab 2010	635 02 025.19V	

## Ladungssicherungspad mit Halter



- zur Unterlage unter das Ladegut
- Gleitreibbeiwert gem. VDI-Richtlinie 2700 mit DEKRA Prüfzertifikat
- schwer entflammbar Bfl-S1 nach EN 13501
- rutschfest, formstabil, reißfest, strapazierfähig, flüssigkeitsdicht, beständig gegen Öl und Fett, waschbar bis 60 °C
- Farbe: anthrazitgrau (RAL 7016)
- optional mit Einsteckhalterung aus Aluminium eloxiert (160 x 45 x 160 mm)



Abmessungen B x T x H mm	Ausführung	Anzahl Pad	Artikel-Nr.	
152 x 152 x 4,5	inkl. Halter	6	613 02 006.19V	
152 x 152 x 4,5	–	6	613 02 007.19V	

## Kantenschutzpad mit Halter



- Kantenschutz für das Ladegut
- zum Einfädeln des Zurrgurtes
- Gleitreibbeiwert gem. VDI-Richtlinie 2700 mit DEKRA Prüfzertifikat
- schwer entflammbar Bfl-S1 nach EN 13501
- rutschfest, formstabil, reißfest, strapazierfähig, flüssigkeitsdicht, beständig gegen Öl und Fett, waschbar bis 60 °C
- Farbe: anthrazitgrau (RAL 7016)
- optional mit Einsteckhalterung aus Aluminium eloxiert (160 x 45 x 160 mm)



Abmessungen B x T x H mm	Ausführung	Anzahl Pad	Artikel-Nr.	
152 x 152 x 4,5	inkl. Halter	6	613 02 009.19V	
152 x 152 x 4,5	–	6	613 02 010.19V	

## Ladungssicherungsmatte mit Halter



- zur Unterlage unter das Ladegut
- Gleitreibbeiwert gem. VDI-Richtlinie 2700 mit DEKRA Prüfzertifikat
- schwer entflammbar Bfl-S1 nach EN 13501
- rutschfest, formstabil, reifest, strapazierfhig, flssigkeitsdicht, bestndig gegen l und Fett, waschbar bis 60 °C
- Farbe: anthrazitgrau (RAL 7016)
- inkl. Halter (114 x 114 x 500 mm)



Abmessungen B x T x H mm	Ausfhrung	Artikel-Nr.	
620 x 820 x 4,5	inkl. Halter	613 02 001.19V	
620 x 820 x 4,5	–	613 02 002.19V	
1220 x 820 x 4,5	inkl. Halter	613 02 003.19V	
1220 x 820 x 4,5	–	613 02 004.19V	

## Aluminiumzurrschiene Aufbau mit Scheuerschutz



- Anlageflchen mit Scheuerschutz, ideal fr Ladegut mit empfindlichen Oberflchen
- fr Gurte mit Fitting
- Breite 40 mm
- Rasterabstand 25 mm
- Belastbarkeit bis 500 daN
- inkl. Endkappen

Schienenlnge mm	Artikel-Nr.	
1000	679 01 014.98V	
1500	679 01 015.98V	
2000	679 01 016.98V	
3000	679 01 017.98V	
lfdm*	679 01 018.98V	

\*im 25 mm Raster bestellbar / max. Lnge 3000 mm

**Aluminiumzurrtschiene Aufbau**

- für Gurte mit Fitting
- Breite 65 mm
- Rasterabstand 25 mm
- Endkappe als Schutzfunktion (Option)
- Belastbarkeit bis 500 daN

Schienenlänge mm	Artikel-Nr.	
1000	679 01 001.98V	
1500	679 01 002.98V	
2000	679 01 003.98V	
3000	679 01 004.98V	
lfdm.*	679 01 005.98V	
Endkappe	850 01 075.90	

\*im 25 mm Raster bestellbar / max. Länge 3000 mm

**Aluminiumzurrtschiene Aufbau halbrund**

- für Gurte mit Fitting
- Breite 50 mm
- Rasterabstand 25 mm
- Endkappe als Schutzfunktion (Option)
- Belastbarkeit bis 500 daN

Schienenlänge mm	Artikel-Nr.	
1000	679 01 008.98V	
1500	679 01 009.98V	
2000	679 01 010.98V	
3000	679 01 011.98V	
lfdm.*	679 01 012.98V	
Endkappe	850 01 010	

\*im 25 mm Raster bestellbar / max. Länge 3000 mm

**varioSort Ladungssicherungskoffer für Fahrzeuge mit Zurrschienen**



- ideal für Fahrzeuge mit einer bott-Fahrzeugeinrichtung mit Zurrelementen und/oder Zurrschienen
- durch die Verwendung von Zurrgurten mit Fittings ist eine schnelle und zuverlässige Sicherung des Ladungsgutes über die Zurrpunkte oder Zurrschienen des Fahrzeugs möglich
- Set bestehend aus:
  - 2x Zurrgurt 3,5 m mit Fitting und Klemme
  - 2x Zurrgurt 3,5 m mit Fitting und Ratsche
  - 6x Ladungssicherungspad
  - 6x Kantenschutzpad
- inkl. wichtige Informationen zur Ladungssicherung

Abmessungen B x T x H mm	Artikel-Nr.	
454 x 318 x 88	625 11 146.19V	

**varioSort Ladungssicherungskoffer universell für Fahrzeuge mit Zurrpunkten und Zurrschienen**



- ideal für Fahrzeuge mit einer bott Fahrzeugeinrichtung mit Zurrelementen und/oder Zurrschienen
- durch die Verwendung von Zurrgurten mit Fittings ist eine schnelle und zuverlässige Sicherung des Ladungsgutes über die Zurrpunkte oder Zurrschienen des Fahrzeugs möglich
- Set bestehend aus:
  - 2x Zurrgurt 3,5 m mit Flachhaken und Klemme
  - 2x Zurrgurt 5 m mit Haken und Ratsche
  - 4x Einzelfitting
  - 6x Ladungssicherungspad
  - 6x Kantenschutzpad
- inkl. wichtige Informationen zur Ladungssicherung

Abmessungen B x T x H mm	Artikel-Nr.	
454 x 318 x 88	625 11 147.19V	



**Zurrgurt mit Aufrollautomatik**



- für die schnelle und einfache Sicherung der Ladung
- Ausführung mit Fitting ohne Festende, zum Anschrauben an eine Fahrzeugeinrichtung
- Gurtband in schwarz
- Gurtbreite 25 mm
- Gurtlänge 2000 mm
- Belastbarkeit bis 125 daN

Ausführung	Festende mm	Artikel-Nr.	
Haken	200	626 26 062.90	
zum Anschrauben mit Fitting	–	626 26 061.90	

**Aluminiumzurrchiene Aufbau mit Scheuerschutz inkl. Zurrgurt mit Aufrollautomatik**



- Anlageflächen mit Scheuerschutz, ideal für Ladegut mit empfindlichen Oberflächen
- inkl. Zurrgurt mit Aufrollautomatik zum Anschrauben an die Zurrchiene
- für die schnelle und einfache Sicherung der Ladung
- Schienenlänge 1000 mm
- Gurtlänge 2000 mm
- Belastbarkeit bis 125 daN



Artikel-Nr.		
679 01 019.98V		

bott vario

## Zurrurt mit Fitting und Ratsche



- bott Gurtband in anthrazitgrau
- passend für Zurrschienen
- Gurtbreite 25 mm
- Belastbarkeit bis 400 daN, neue Ausführung bis 500 daN

Gurtlänge mm	Festende mm	Farbe	Artikel-Nr.	
1000	130	grün	626 26 005.19V	
2500	130	grün	626 26 006.19V	
2500	500	grün	626 26 049.19V	
3500	500	grün	626 26 007.19V	
5000	500	grün	626 26 008.19V	
Ausführung für bott vario Fahrzeugeinrichtungen gefertigt bis 30.06.2011				
2500	130	grau	626 26 053.19V	
2500	500	grau	626 26 045.19V	
5000	500	grau	626 26 054.19V	

## Zurrurt mit Fitting und Klemme



- bott Gurtband in anthrazitgrau
- passend für Zurrschienen
- Gurtbreite 25 mm
- Belastbarkeit bis 150 daN

Gurtlänge mm	Festende mm	Farbe	Artikel-Nr.	
1000	130	grün	626 26 009.19V	
2500	130	grün	626 26 010.19V	
2500	500	grün	626 26 050.19V	
3500	500	grün	626 26 011.19V	
5000	500	grün	626 26 012.19V	
Ausführung für bott vario Fahrzeugeinrichtungen gefertigt bis 30.06.2011				
2500	130	grau	626 26 055.19V	
2500	500	grau	626 26 046.19V	

**Schraubfitting mit Sterngriff**

- passend für Aluminiumzurrseilen
- Klemmbereich 0–29 mm
- Belastbarkeit bis 500 daN
- Gewinde M8

Abmessungen B x T x H mm	Artikel-Nr.	
45 x 25 x 50	630 03 028.51V	

**Schraubfitting**

- passend für Aluminiumzurrseilen
- Klemmbereich 0–17 mm
- Belastbarkeit bis 500 daN
- Gewinde M8
- VE: 2 Stück

Abmessungen B x T x H mm	Artikel-Nr.	
45 x 25 x 40	630 03 027.51V	

### Aluminium Zurrplatte



- für Gurte mit Fitting
- Belastbarkeit bis 500 daN

Abmessungen Durchmesser x H mm	Artikel-Nr.	
45 x 10	126 26 021	

### Fitting, einzeln ohne Gurt



- passend für Aluminiumzurrschienen / Zurrplatte
- Belastbarkeit bis 500 daN

Abmessungen B x T x H mm	Farbe	Artikel-Nr.	
43 x 26 x 65	grün	630 03 031.51V	
Ausführung für bott vario Fahrzeugeinrichtungen gefertigt bis 30.06.2011			
45 x 25 x 65	grau	630 03 047.51V	

**Stäbchenzurrchiene**



- mit Aufnahmebolzen für Gurte mit Flachhaken
- Aluminium
- Stäbchen im 100 mm Raster
- Anlageflächen für Ladegut mit Scheuerschutzleisten versehen
- Belastbarkeit bis 400 daN

Schiene <span>n</span> länge mm	Artikel-Nr	
3000	079 01 006	
lfdm.*	079 01 022	

\*im 100 mm Raster bestellbar, mind. Länge 200 mm / max. Länge 3000 mm

**Zurrgurt mit Klemme**



- bott Ringgurt in anthrazitgrau
- Gurtbreite 25 mm
- Belastbarkeit bis 300 daN

Gur <span>n</span> länge mm	Artikel-Nr.	
1000	626 26 037.19V	
2500	626 26 039.19V	

bott vario

**Zurrgurt mit Flachhaken und Ratsche**



- bott Gurtband in anthrazitgrau
- für Stäbchenzurrschiene
- Gurtbreite 25 mm
- Belastbarkeit bis 650 daN

Gurtlänge mm	Festende mm	Artikel-Nr.	
2500	250	626 26 021.19V	
3500	500	626 26 022.19V	
5000	500	626 26 023.19V	

**Zurrgurt mit Flachhaken und Klemme**



- bott Gurtband in anthrazitgrau
- für Stäbchenzurrschiene
- Gurtbreite 25 mm
- Belastbarkeit bis 150 daN

Gurtlänge mm	Festende mm	Artikel-Nr.	
2500	250	626 26 024.19V	
3500	500	626 26 025.19V	
5000	500	626 26 026.19V	

**Halteschiene**



- für Gurte mit Clip
- Aluminium
- Rasterabstand 50 mm
- Belastbarkeit bis 400 daN

Schienenlänge mm	Artikel-Nr	
1000	080 16 023	
1500	080 16 025	
2000	080 16 026	
3000	080 16 018	
lfdm.*	080 16 086	

\*im 50 mm Raster bestellbar / max. Länge 3000 mm

**Zurrgurt mit Clip und Ratsche**



- bott Gurtband in anthrazitgrau
- für Halteschienen
- Gurtbreite 50 mm
- Belastbarkeit bis 600 daN

Gurtlänge mm	Festende mm	Artikel-Nr.	
1000	130	626 26 001.19V	
5000	500	626 26 002.19V	

bott vario

## Scheuerschutzleiste mit Aluminium-Halteprofil



- Aluminiumschiene mit eingesetztem Gummiprofil

Schienenlänge mm	Artikel-Nr.	
1000	079 01 031	
1500	079 01 009	
2000	079 01 010	
3000	079 01 011	
lfdm.*	079 01 016	

\* max. Länge 3000 mm

## Zurrurt mit Anschraubplatte



- bott Gurtband in anthrazitgrau
- Gurtbreite 25 mm
- Belastbarkeit bis 150 daN



Gurtlänge mm	Festende mm	Artikel-Nr.	
2500	200	626 26 035.19V	





bott vario

### Zurmulde



- Stahlblech verzinkt
- für versenkten Einbau
- inkl. Befestigungsmaterial

Abmessungen B x T x H mm	Belastbarkeit bis daN	Artikel-Nr.	
104 x 70 x 12	350	630 03 033.51V	
145 x 100 x 17	800	630 03 034.51V	

### Lastöse



- Stahlblech verzinkt mit Kunststoffumrandung
- inkl. Befestigungsmaterial
- Belastbarkeit bis 200 daN

Durchmesser mm	Artikel-Nr.	
100	630 03 037.51V	

**Zurrurt mit Haken und Ratsche**



- bott Gurtband in anthrazitgrau
- Universalhaken für Zurrpunkte und Lastösen
- Gurtbreite 25 mm
- Belastbarkeit bis 650 daN

Gurtlänge mm	Festende mm	Artikel-Nr.	
5000	500	626 26 033.19V	

**Zurrurt mit Kunststoffhaken und Klemme**



- bott Gurtband in anthrazitgrau
- passend für perfo Lochplatten oder Bauteile mit perfo Lochung
- Belastbarkeit bis 100 daN

Gurtlänge mm	Festende mm	Artikel-Nr.	
2500	500	626 26 043.19V	

# bott vario | Ladungssicherung

## Ladungssicherungsgewebe



- zur Sicherung von Ladung im Fahrzeug und auf der Pritsche
- Diebstahlschutz durch blickdichtes Gewebe
- geprüft in Anlehnung an VDI 2700
- Belastbarkeit bis 200 daN
- Farbe: anthrazitgrau



Lieferung inkl. einem varioSafe X mit Spraydoseneinsatz

Ausführung	Abmessungen B x T mm	Artikel-Nr.	
4x Klemmschlossgurt mit Flachhaken	1250 x 730	626 27 010.19V	
4x Klemmschlossgurt mit Fitting	1250 x 730	626 27 011.19V	
6x Klemmschlossgurt mit Flachhaken  plusProdukt	2290 x 1500	626 27 012.19V	
6x Klemmschloss mit Fitting	2290 x 1500	626 27 013.19V	

## Ladungssicherungsnetz



- engmaschiges, gewirktes Ladungssicherungsnetz
- geprüft in Anlehnung an VDI 2700
- Maschenweite 45 x 45 mm
- Belastbarkeit bis 400 daN
- umlaufender Klemmschloßgurt

Ausführung	Abmessungen B x T mm	Artikel-Nr.	
4x Haken	1250 x 730	626 27 006.19V	
4x Fitting	1250 x 730	626 27 007.19V	
4x Haken	2290 x 1500	626 27 008.19V	
4x Fitting	2290 x 1500	626 27 009.19V	

Ladungssicherungsnetz aus Gurtbändern



- Ladungssicherungsnetz aus bott Gurtband in anthrazitgrau
- geprüft in Anlehnung an VDI 2700
- Maschenweite 150 x 150 mm
- Belastbarkeit bis 800 daN
- umlaufender Ratschengurt

Ausführung	Abmessungen B x T mm	Artikel-Nr.	
4x Haken	3000 x 1900	626 27 005.19V	



bott vario

Langteile-Rohrhalter



- Halter zum Lagern von Langteilen
- Rohrhalter  
Spannbereich des Halters kann durch den enthaltenen Zurrigurt und die Rolle des Halters individuell eingestellt werden
- Kegel zur Rohrfixierung  
zur Fixierung stehend gelagerter Rohre  
Kegel Ø 55 mm geeignet für C-Stahlrohre  
Kegel Ø 75 mm geeignet für B-Stahlrohre

Ausführung	Spannbereich mm	Abmessungen B x H mm	Artikel-Nr.	
Halter	30 – 50	75 x 75	630 03 060.51V	
Halter	40 – 60	75 x 85	630 03 061.51V	
Halter	50 – 90	75 x 115	630 03 062.51V	
Kegel	-	55 x 41	630 03 075.90V	
Kegel	-	75 x 41	630 03 076.90V	

Spannverschluss



Ausführung	max. Spannbereich mm	Artikel-Nr.	
kurzes Gummiband	25	630 03 041.51V	
langes Gummiband	50	630 03 042.51V	

**Leiterhalter 3-teilig**

- 3-teilig, für einfache und doppelte Leitern
- zur Befestigung am Dachholm im Auto über zentralen Klappmechanismus
- Farbe: anthrazitgrau (RAL 7016)



Passend für Leiterholme von - bis mm	Artikel-Nr.	
70 - 100	630 03 083.19V	
130 - 160	630 03 084.19V	

**Boxenwanne für die Fahrzeugwand**

- Boxenwanne aus Aluminium
- inkl. bottBoxen 1-2-90
- Belastbarkeit max. 30 kg

Fahrzeugtyp	Abmessungen B x T x H mm	Anzahl bottBoxen	Artikel-Nr.	
Ford Transit 2014 L2/H2/H3	1290 x 234 x 90	9	625 33 280.19V	
Mercedes-Benz L2/H1/H2 / VW Crafter L2/H2/H3	1590 x 234 x 90	12	625 33 276.19V	
Renault Master L2/H2 / Nissan NV 400 L2/H2 / Opel Movano L2/H2	1450 x 234 x 90	10	625 33 278.19V	
Fiat Ducato L2/HH2 / Peugeot Boxer L2/H2 / Citroen Jumper L2/H2	1500 x 234 x 90	11	625 33 279.19V	

## bott vario | Ladungssicherung

### Verstellbare Spannstange



- zur Transportsicherung von großem Ladegut
- schnell teleskopierbar ohne Werkzeug
- 4 Varianten mit unterschiedlichem Verstellbereich
- Richtwert:  
Blockierkraft BC x 4 = max. zul. Ladegewicht für rückwärtige Ladungssicherung



Spannstangenlänge mm	Blockierkraft BC daN	Artikel-Nr.	
650 - 900	300	850 01 041	
1050 - 1550	300	850 01 039	
1550 - 2050	300	850 01 013	
2000 - 2500	160	850 01 040	

### Spannstangenhalter



- für die sichere und platzsparende Aufbewahrung von 2 oder 4 Spannstangen
- zur Montage an Zurrschienen an der Fahrzeugseitenwand oder im Dachbereich
- Stahlblech pulverbeschichtet
- Farbe: anthrazitgrau (RAL 7016)

Ausführung	Abmessungen B x T x H mm	Artikel-Nr.	
für 2 Spannstangen	85 x 75 x 120	630 03 086.19	
für 4 Spannstangen	85 x 75 x 270	630 03 087.19	



## Schaufel- und Werkzeughalter für die Hecktüren



- zur Aufnahme von mehreren Schaufeln oder Besen
- Rückwand mit perfo Lochung
- Befestigung der Schaufeln über 10 perfo Haken und 2 Gummibänder
- inkl. 2 höhenverstellbare Befestigungsprofile zur Montage des Schaufelhalters an der Fahrzeugtüre (nur bei Hochdachvarianten)
- verwendbar für leichte Teile wie Aluleitern, Besen, Schaufeln und weitere Werkzeuge

Abmessungen B x T x H mm	Artikel-Nr.	
500 x 240 x 1500 mm	635 02 032.98V	

## Haltegriff



- für den sicheren Einstieg ins Fahrzeug
- zur Montage im Bereich der Schiebe- oder Hecktüren
- Lochabstand 408 mm
- Farbe: gelbgrün (RAL 6018)

Ausführung	Abmessungen B x T x H mm	Artikel-Nr.	
gelbgrün	40 x 75 x 435	807 01 007.17	

Halter für Stampfer



- für den sicheren Transport von Vibrationsstampfern in Transportern oder auf der Pritsche
- passend für Stampfeinsätze BxT: 280 x 330-350mm
- Höhe des Griffhalters variabel einstellbar
- inkl. Zurrurt



Lieferung inkl. einem varioSafe X mit Spraydoseneinsatz



Abmessungen  
B x T x H mm

Artikel-Nr.

315 x 560 x 930

070 02 234.19



**Spanneinheit**

- komfortables, sicheres Verspannen von unterschiedlichen Koffergrößen
- zur Montage zwischen Seitenteilen
- Klemmung mit Excenter-Hebel
- Spannmöglichkeit nach links oder rechts
- für alle Bautiefen geeignet

Abmessungen B x T x H mm	Artikel-Nr.	
775 x 302 x 228	670 02 039.19V	
1025 x 302 x 228	670 02 040.19V	
1275 x 302 x 228	670 02 041.19V	
1525 x 302 x 228	670 02 056.19V	

**Schlauchhalter**

- Aluminium-Druckguss
- inkl. Befestigungsmaterial

Abmessungen B x T x H mm	Artikel-Nr.	
190 x 70 x 150	140 50 001	
270 x 110 x 200	140 50 002	
350 x 140 x 260	140 50 003	
420 x 190 x 310	140 50 004	

bott vario in der Praxis



bott vario | **Zubehör Referenzbeispiele**



bott vario

bott vario in der Praxis





#### Optionen für jeden Bedarf

bott vario bietet weit mehr Zubehör für Fahrzeuge und deren Einrichtung als die Artikel in diesem Katalog. Fahrzeugbeschriftungen, Trittstufen, Gepäckträger, Auffahrrampen, Kennleuchten, Telekommunikationskomponenten sowie komplette Autarkpakete sind nur wenige Beispiele für das Leistungsspektrum, das bott Servicepartner zur Ergänzung einer Fahrzeug-einrichtung anbieten.



### Kleiderhaken



- bestehend aus 2x Kunststoffhalter, einem kunststoffummanteltem Stahlrohr und 4 Haken
- schwarz / Haken verzinkt

Abmessungen  
B x T x H mm

457 x 26 x 55

Artikel-Nr.

630 03 022.10V

### Klapptischbeschlag



- Stahl verzinkt
- zur Gestaltung von abklappbaren Auflageflächen
- Neigung dreistufig verstellbar
- Tragkraft 200 kg



Abmessungen  
B x T x H mm

30 x 300 x 200

36 x 400 x 270

Systemtiefe  
mm

340

440

Artikel-Nr.

080 10 013

080 10 014



**Einsteckhalterungen**

- Aluminium eloxiert

Ausführung	ab Systemtiefe mm	Abmessungen B x T x H mm	Artikel-Nr.
DIN A4 hoch	340	215 x 85 x 275	625 30 001.97V
DIN A4 quer	440	320 x 85 x 275	625 30 002.97V
DIN Verbandskästen	340	175 x 93 x 230	625 30 003.97V
Langteile	240	114 x 114 x 500	625 30 004.97V
Langteile	240	76 x 76 x 500	625 30 005.97V
DIN A4 schräg	340	256 x 300 x 82	625 30 006.97V

**Einwurftresor**

- Wertschutzschrank für den sicheren Transport von Bargeld und Wertgut im Fahrzeug
- der Einwurftresor kann vom Fahrer nicht geöffnet werden, die Entnahme des Inhalts erfolgt in der Zentrale
- Einwurfklappe mit Eingriffschutz
- Sicherheitsschloss mit Durchschlagsicherung
- Farbe: anthrazitgrau (RAL 7016)



Abmessungen B x T x H mm	Artikel-Nr.
405 x 341 x 655	600 18 003.19

### Ordnerfach



- passend für 2 oder 6 DIN A4- Ringordner, Breite 80 mm
- Aluminium eloxiert
- Trennwände (Option)

Ausführung	Abmessungen B x T x H	Artikel-Nr.	
für 2 Ordner	163 x 311 x 215	630 03 004.97V	
für 6 Ordner	496 x 311 x 215	630 03 005.97V	
Trennwände (Paar)	284 x 218 x 16	630 03 006.97V	

### Kanisterfach



- passend für 5l Kunststoffkanister oder 10l bzw. 20l Stahlblechkanister
- für 5l Kanister: aus Aluminium eloxiert
- für 10l / 20l Kanister: aus Stahlblech pulverbeschichtet RAL 7016
- inkl. Klemmschlossgurt zur Sicherung der Kanister im Fahrbetrieb

Ausführung	Abmessungen B x T x H	Artikel-Nr.	
für 1x 5l Kanister	163 x 311 x 215	630 03 007.97V	
für 1x 10l / 20l Kanister	173 x 342 x 243	630 03 008.19V	
für 3x 10l / 20l Kanister	518 x 342 x 243	630 03 009.19V	

## CarOffice



- Aufbewahrungsbox inkl. aufklappbarer und rutschfester Schreibunterlage
- zum Befestigen auf dem Beifahrersitz mittels Anschnallgurt
- mit verschiedenen Fächern zur Aufbewahrung
- inkl. abnehmbarem Behälter für Kleinmaterial



Abmessungen B x T x H mm	Artikel-Nr.	
665 x 370 x 265	630 03 025.90V	

## Ablagebox



- zur Montage zwischen Einzelsitzen im Führerhaus
- 3 Fächer für Flaschen, Hängemappen, Akten etc.
- aus Aluminium

Systemtiefe B x T x H mm	Artikel-Nr.	
450 x 220 x 255	630 03 023.98V	
450 x 340 x 255	630 03 024.98V	

### Pulverlöscher – Dauerdruckgerät



- 2 kg ABC-Pulverlöscher nach DIN EN 3
- mit Sicherung gegen unbeabsichtigtes Auslösen
- ca. 4 m Aktionsradius
- 1-Hand-Bedienung
- inkl. Kfz-Halter

Artikel-Nr.

630 03 049.90V

### Pulverlöscher – Aufladegerät



- 6 kg ABC-Pulverlöscher nach DIN EN 3
- mit Sicherung gegen unbeabsichtigtes Auslösen
- inkl. Kfz-Halter
- mit CO<sub>2</sub>-Druckgaspatrone

Artikel-Nr.

630 03 050.90V

**Pylone mit Standfuß**

- Höhe gefaltet: 60 mm
- mit Blink- und Dauerlicht
- inkl. Aufbewahrungstasche

Abmessungen B x T x H mm	Artikel-Nr.	
280 x 280 x 500	850 01 025	
390 x 390 x 750	630 03 077.90V	

**Rundumkennleuchte 12/24 V**

- modernste LED-Technologie
- Ausführung Magnetfuß mit 2,5 m Spiralkabel und 12 V Kfz-Stecker
- Ausführung zum Anschrauben mit 2-adrigem Anschlusskabel 0,1 m

Ausführung	Stromaufnahme Watt	Abmessungen Ø x H mm	Artikel-Nr.	
A – mit Magnetfuß	14	183 x 162	635 01 041.90V	
B – zum Anschrauben	10	165 x 119	635 01 042.90V	

## LED Umfeldleuchte 12/24 V



- zur Beleuchtung der Fahrzeugumgebung
- modernste LED-Technologie
- Schutzklasse IP67
- 2-adriges Anschlusskabel 0,35 m

Lumen	Stromaufnahme Watt	Abmessungen B x T x H mm	Artikel-Nr.	
1700	18	310 x 82 x 38	635 01 040.90V	



**LED Arbeitsscheinwerfer 12/24 V**

- modernste LED-Technologie
- Einsatz im Außenbereich
- Streuwinkel 90°
- Schutzart IP69
- schwenkbar

Lumen	Stromaufnahme Watt	Abmessungen B x T x H mm	Artikel-Nr.
1100	18	178 x 49,5 x 149	635 01 005.90V

**LED Arbeitsscheinwerfer 12/24 V**

- modernste LED-Technologie
- Einsatz im Außenbereich
- Aluminiumdruckgussgehäuse mit schlagfester Kunststoffscheibe
- Schutzart IP69K
- schwenkbar
- 2-adriges Anschlusskabel 2,5 m
- inkl. Befestigungsmaterial

Lumen	Stromaufnahme Watt	Abmessungen B x T x H mm	Artikel-Nr.
1000	18	140 x 29 x 28	635 01 047.90V

bott vario

### Arbeitsscheinwerfer mit Magnetfuß 12 V



- Ein-/Ausschalter
- H3 Glühlampe
- Griffgehäuse mit Glasstreu­scheibe
- für 12 V Steckdose
- 2,5 m Spiralkabel

Stromaufnahme Watt	Abmessungen B x T x H mm	Artikel-Nr.	
55	160 x 160 x 290	505 02 042	

### LED Handlampe



- modernste LED-Technologie
- Li-Ionen Akku
- Lampenkopf um 120° schwenkbar und 180° drehbar
- magnetischer Lampensockel
- einklappbarer Aufhäng­haken
- Leuchtdauer ca. 2,5 h
- inkl. Ladegerät für 12 Volt-, 24 Volt- und 230 Volt-Steckdosen

Abmessungen Ø x H mm	Artikel-Nr.	
51 x 247	505 02 085	



**LED Arbeitsleuchte**

- schlagfest und staubdicht
- wiederaufladbar an einer 12 Volt-, 24 Volt - oder 230 Volt-Steckdose
- mit Notlichtfunktion, Blinkbetrieb möglich
- Leuchtkopf 110° schwenkbar
- Leuchtdauer 5 Std., bei Blicklicht 10 Std. und Notlichtfunktion 75 Std.
- Leuchtweite bis 150 m

Abmessungen B x T x H mm	Artikel-Nr.
104 x 120 x 245	635 01 006.90V

**Xenon Leuchte – Arbeitsleuchte EX geschützt**

- für den Einsatz in gas- und staubexplosionsgefährdeten Bereichen der EX-Zonen 1, 2, 21 und 22
- schlagfest und staubdicht
- wiederaufladbar an einer 12 Volt-, 24 Volt- oder 230 Volt-Steckdose
- mit Notlichtfunktion, Blinkbetrieb möglich
- Leuchtkopf 110° schwenkbar
- Leuchtdauer 4 Std., bei Blinklicht 8 Std. und Notlicht 85 Std.
- Leuchtweite bis 200 m

Abmessungen B x T x H mm	Artikel-Nr.
104 x 120 x 245	635 01 007.90V

bott vario

### LED Flächenleuchte 12 V



- breites Streubild zur Ausleuchtung von größeren Flächen
- modernste LED-Technologie
- Streuwinkel 90°
- Lichtfarbe: Tageslichtweiß 6000 K
- Schutzart IP67
- Gehäuse aus robustem Polycarbonat
- 2-adriges Anschlusskabel 0,5 m
- inkl. Befestigungsmaterial

Lumen	Stromaufnahme Watt	Abmessungen B x T x H mm	Artikel-Nr.	
600	7	90 x 170 x 13	635 01 036.90V	

### LED Stablichte 12 V



- Ein-/Ausschalter
- modernste LED-Technologie
- Streuwinkel 120°
- Lichtfarbe: Tageslichtweiß 6000 - 6500 K
- Aluminiumgehäuse
- 2-adriges Anschlusskabel 1m
- inkl. Befestigungsmaterial

Lumen	Stromaufnahme Watt	Abmessungen B x T x H mm	Artikel-Nr.	
530	9	500 x 30 x 12	635 01 032.90V	
900	15	900 x 30 x 12	635 01 033.90V	

**LED Stableuchte 12 V**

- Ein-/Ausschalter
- modernste LED-Technologie
- Streuwinkel 120°
- Schutzart IP40

LED

Lumen	Stromaufnahme Watt	Abmessungen B x T x H mm	Artikel-Nr.
320	4	314 x 40 x 22	635 01 027.90V

**LED Kombi-Stableuchte 12/230 V**

- Ein-/Ausschalter
- modernste LED-Technologie
- Streuwinkel 120°
- Lichtfarbe: Tageslichtweiß 6000 K
- Aluminiumgehäuse
- 2-adriges Anschlusskabel 1 m
- inkl. Befestigungsmaterial

LED

Lumen	Stromaufnahme Watt	Abmessungen B x T x H mm	Artikel-Nr.
1300	13	950 x 41 x 42	635 01 046.90V

Anschlusskabel 3000 mm mit Schukostecker			435 03 020.90V
3-adriges Anschlusskabel 200 mm ohne Stecker zum Direktanklemmen			635 01 038.90V
Verbindungskabel 200 mm			635 01 039.90V

LED Stableuchte 230 V



- Ein-/Ausschalter
- modernste LED-Technologie
- Streuwinkel 120°
- Lichtfarbe: Neutralweiß 4000 K
- Aluminiumgehäuse
- inkl. Befestigungsmaterial

Lumen	Stromaufnahme Watt	Abmessungen B x T x H mm	Artikel-Nr.	
900	9	550 x 41 x 42	635 01 034.90V	
1300	13	950 x 41 x 42	635 01 035.90V	
Anschlusskabel 3000 mm mit Schukostecker			435 03 020.90V	
3-adriges Anschlusskabel 200 mm ohne Stecker zum Direktanklemmen			635 01 038.90V	
Verbindungskabel 200 mm			635 01 039.90V	

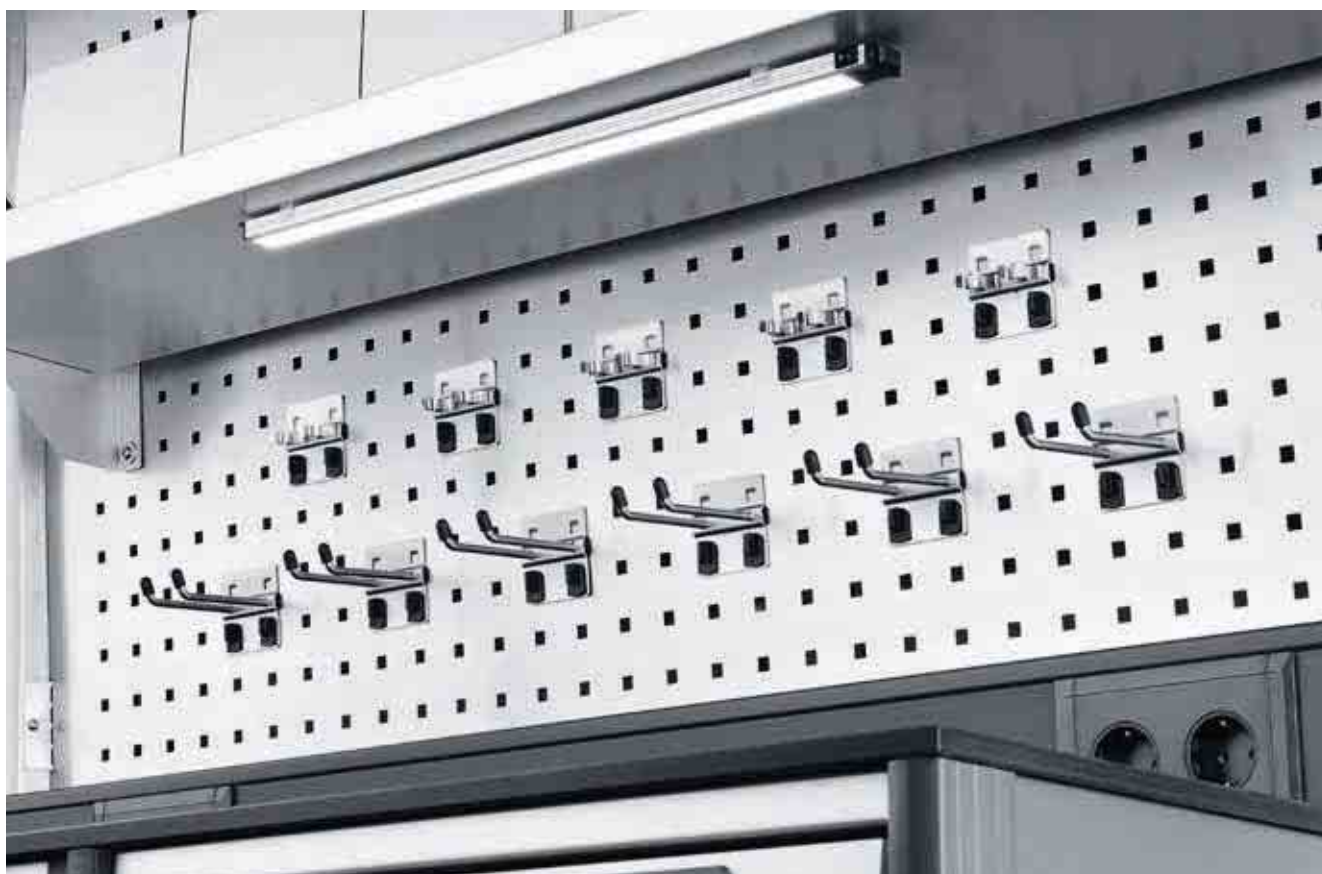

**Steckdose 12/24 V**

- Aufbausteckdose 12 Volt zum Einbau in Fahrzeugen
- kurzschluss- und verpolungsgeschützt
- USB-Anschluss mit einem Ladestrom bis 5000 mA (2x2500mA) und automatischer Spannungsreduzierung von 12/24 V auf 5 V

Ausführung	Abmessungen B x T x H mm	Artikel-Nr.	
1x 12/24 V	35 x 33 x 85	635 01 014.90V	
3x 12/24 V	95 x 33 x 85	635 01 015.90V	
2x USB	35 x 33 x 85	635 01 044.90V	
2 USB, 2x 12/24 V	95 x 33 x 85	635 01 045.90V	

**Spiralverlängerungskabel 12 V**

- mit 8 A Sicherheitsstecker mit integrierter Sicherung
- max. Kabellänge 3 m

Artikel-Nr.	
635 01 016.90V	

Energieleiste 230 V



- Ein-/Ausschalter
- mit 5 Schuko-Steckdosen
- 1,6 m Anschlusskabel

Abmessungen  
B x T x H mm

462 x 45 x 74

Artikel-Nr.

635 01 008.90V

Energieleiste 230 V



- mit 4 Schuko-Steckdosen
- 1,6 m Anschlusskabel
- mit Ein-/Ausschalter
- mit FI / LS-Schutzschalter 30 mA

Abmessungen  
B x T x H mm

462 x 45 x 74

Artikel-Nr.

635 01 009.90V

**Energieleiste 230 V mit Außeneinspeisung**



- 2 m Anschlusskabel inklusive Einspeisedose und Klappdeckel, sowie Erdungskabel für fahrzeugseitigen Einbau
- mit 4 Schuko-Steckdosen
- mit FI / LS-Schutzschalter 30 mA
- Ein-/Ausschalter
- Verbindungskabel 2,5 m zwischen Einspeisedose Fahrzeug und externer Steckdose

Abmessungen B x T x H mm	Artikel-Nr.	
462 x 45 x 74	635 01 023.90V	



bott vario

### Wechselrichter 350 W



- reine Sinuswelle
- Eingangsspannung 12 Volt
- Ausgangsspannung 230 Volt
- Dauerleistung 350 Watt
- Spitzenleistung 700 Watt
- mit USB-Schnittstelle zum Laden von elektronischen Kleingeräten
- geschützt vor Kurzschluss und Überlast

Abmessungen B x T x H mm	Artikel-Nr.	
124 x 199 x 49	635 01 018.90V	

### Wechselrichter 800 W



- reine Sinuswelle
- Eingangsspannung 12 Volt
- Ausgangsspannung 230 Volt
- Dauerleistung 800 Watt
- Spitzenleistung 1600 Watt
- geschützt vor Kurzschluss, Überlast, Übertemperatur, zu hoher oder niedriger Batteriespannung

Abmessungen B x T x H mm	Artikel-Nr.	
305 x 165 x 108	635 01 043.90V	



Rückfahrkamera mit Monitor 12 V



- digitaler 7" (17,8cm) TFT-LCD Monitor im 16:9 Format
- 2 Kamera-Eingänge
- sehr guter Einsichtswinkel (rechts/links 80°, oben/unten 40°/60°)
- hohe Helligkeit
- eingebauter Lautsprecher
- Abmessungen B 200 x T 29 x H 115 mm
  
- Farb-Kugelkamera zur Montage an Vans und Transporter
- Blickwinkel 110°
- hohe Lichtempfindlichkeit
- eingebautes Mikrofon
- wetterfest und wasserdicht (Schutzklasse IP68)
- Abmessungen B 210 x T 135 x H 50 mm
- 20 m Verbindungskabel

Artikel-Nr.

635 01 049.90V



bott vario



bott Box

Die Standard-Materialbox in Montage und Logistik



### Anwendungen

- Fahrzeug
- Werkstatt
- Lager
- Montagearbeitsplatz
- mobile Systeme





Transparenter Klappdeckel

- gegen Verschmutzung des Inhalts und für Sicherheit im mobilen Einsatz



Transparentes Sichtfenster

- durch optionales, transparentes Sichtfenster wird die Greifbox zur Lagerbox mit maximal nutzbarem Füllvolumen



Dosierscheibe

- Sichtfenster auch als Dosierscheibe verwendbar, dadurch ergonomischer Zugriff im vorderen Bereich und maximal nutzbares Volumen im hinteren Bereich



Schubladenfunktion

- Schubladenfunktion durch zusätzliche, auf Fachböden montierbare Haltelemente
- integrierte Auszugssicherung gegen Herausfallen



### Optionen

- sichere Trennung des Boxen-inhalts durch zuverlässige Fixierung der Trennwände
- Möglichkeit zum Einstecken von Lager- und Kanbankarten im Visitenkartenformat auf der Rückseite



### Beschriftungsleisten

- Möglichkeit zur Farbcodierung durch Beschriftungsleisten in unterschiedlichen Farben



### 7 verschiedene Größen

- umfangreiche Einsatzmöglichkeiten durch 7 verschiedene Größen
- Flexibilität durch intelligente Systemmaße: 2 schmale Boxen lassen sich durch eine breite Box ersetzen
- ESD-Ausführungen optional

bott Box





- hohe Beladung durch verstärkten Boden und Seitenwände
- sicheres und angenehmes Tragen durch ergonomisch geformte Griffleisten vorne und hinten
- gute Haptik und sichere Handhabung durch hochwertige Oberflächen mit Feinstruktur
- leichtes Reinigen durch glatte Innenseiten
- robuste Ausführung durch schlagfestes Polypropylen, hohe Stabilität und Maßhaltigkeit in allen Temperaturbereichen
- stapelbar durch Rastpunkte – auch bei Boxen mit Deckel und bei Boxen unterschiedlicher Tiefe

**bottBox Sortimente für bott vario Fahrzeugeinrichtungen**

- bottBox inklusive Sichtfenster
- Farbe: antrazitgrau (RAL7016)
- Einteilungssortiment für Wannen, Klappenboden und bottBoxen-Tablar

Systembreite mm	Systemtiefe mm	Anzahl Boxen B x T mm	Artikel-Nr.	
525	240	3x 1-2-90	630 20 167.19V	
525	340	3x 1-3-165	630 20 142.19V	
525	340	1x 1-3-165, 1x 2-3-165	630 20 143.19V	
525	440	3x 1-4-165	630 20 144.19V	
525	440	1x 1-4-165, 1x 2-4-165	630 20 145.19V	
525	540	1x 1-4-165, 1x 2-5-165	630 20 146.19V	
775	240	5x 1-2-90	630 20 168.19V	
775	340	5x 1-3-165	630 20 147.19V	
775	340	1x 1-3-165, 2x 2-3-165	630 20 148.19V	
775	440	5x 1-4-165	630 20 149.19V	
775	440	1x 1-4-165, 2x 2-4-165	630 20 150.19V	
775	540	1x 1-4-165, 2x 2-5-165	630 20 151.19V	
1025	240	7x 1-2-90	630 20 169.19V	
1025	340	7x 1-3-165	630 20 152.19V	
1025	340	1x 1-3-165, 3x 2-3-165	630 20 153.19V	
1025	440	7x 1-4-165	630 20 154.19V	
1025	440	1x 1-4-165, 3x 2-4-165	630 20 155.19V	
1025	540	1x 1-4-165, 3x 2-5-165	630 20 156.19V	
1225	240	9x 1-2-90	630 20 170.19V	
1275	340	9x 1-3-165	630 20 157.19V	
1275	340	1x 1-3-165, 4x 2-3-165	630 20 158.19V	
1275	440	9x 1-4-165	630 20 159.19V	
1275	440	1x 1-4-165, 4x 2-4-165	630 20 160.19V	
1275	540	1x 1-4-165, 4x 2-5-165	630 20 161.19V	
1525	240	11x 1-2-90	630 20 171.19V	
1525	340	11x 1-3-165	630 20 162.19V	
1525	340	1x 1-3-165, 5x 2-3-165	630 20 163.19V	
1525	440	11x 1-4-165	630 20 164.19V	
1525	440	1x 1-4-165, 5x 2-4-165	630 20 165.19V	
1525	540	1x 1-5-165, 5x 2-5-165	630 20 166.19V	



**bottBox mit Sichtfenster Verpackungseinheit**

■ Farbe: anthrazitgrau (RAL 7016)

**VE 6-48**

Bezeichnung	Abmessungen B x T x H mm	VE	Artikel-Nr.	
1-1- 65	130 x 100 x 65	48	130 22 053.19	
1-2- 90	130 x 198 x 90	36	130 22 054.19	
1-3-165	130 x 298 x 165	24	130 22 055.19	
2-3-165	264 x 298 x 165	12	130 22 056.19	
1-4-165	130 x 398 x 165	12	130 22 057.19	
2-4-165	264 x 398 x 165	6	130 22 058.19	
2-5-165	264 x 498 x 165	6	130 22 060.19	

**bottBox ohne Sichtfenster Verpackungseinheit**

■ Farbe: anthrazitgrau (RAL 7016) / Farbe ESD: schwarz

**VE 6-48**

Bezeichnung	Abmessungen B x T x H mm	VE	Artikel-Nr.		Artikel-Nr. ESD	
1-1- 65	130 x 100 x 65	48	130 22 045.19		130 22 045.72	
1-2- 90	130 x 198 x 90	36	130 22 046.19		130 22 046.72	
1-3-165	130 x 298 x 165	24	130 22 047.19		130 22 047.72	
2-3-165	264 x 298 x 165	12	130 22 048.19			
1-4-165	130 x 398 x 165	12	130 22 049.19			
2-4-165	264 x 398 x 165	6	130 22 050.19			
2-5-165	264 x 498 x 165	6	130 22 052.19			

### bottBox Steckwände



- Farbe: transparent
- Material: PC (Polycarbonat)

Abmessungen B x T x H mm	passend zur bottBox	Artikel-Nr.	
118 x 6 x 68	1-2-90,	130 22 031	
118 x 6 x 143	1-3-165, 1-4-165	130 22 032	
252 x 6 x 143	2-3-165, 2-4-165, 2-5-165	130 22 033	

### bottBox Sichtfenster

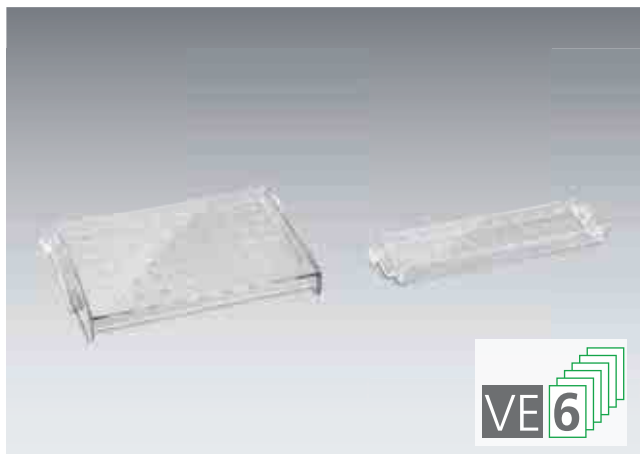

- Sichtfenster kann auch als Dosierscheibe verwendet werden
- Farbe: transparent
- Material: PC (Polycarbonat)

Abmessungen B x T x H mm	passend zur bottBox	Artikel-Nr.	
118 x 12 x 27	1-1-65, 1-2-90	130 22 028	
118 x 12 x 88	1-3-165, 1-4-165	130 22 029	
252 x 12 x 88	2-3-165, 2-4-165, 2-5-165	130 22 030	

**bottBox Klappdeckel**



- zum Verschließen der bottBoxen
- Material: PC (Polycarbonat)
- Farbe: transparent

Abmessungen B x T x H mm	passend zur bottBox	Artikel-Nr.	
253 x 274 x 4	2-3-165	130 22 034	
253 x 374 x 4	2-4-165	130 22 035	
253 x 474 x 4	2-5-165	130 22 036	



Koffer / Boxen

**bottBox Befestigungsclip**



- 36 Stück in der jeweiligen Farbe

Abmessungen B x T x H mm	Farbe RAL	Artikel-Nr.	
103 x 11 x 20	1023 - verkehrsgelb	130 22 024.12	
103 x 11 x 20	5010 - enzianblau	130 22 024.11	
103 x 11 x 20	3001 - signalrot	130 22 024.04	
236 x 11 x 20	1023 - verkehrsgelb	130 22 026.12	
236 x 11 x 20	5010 - enzianblau	130 22 026.11	
236 x 11 x 20	3001 - signalrot	130 22 026.04	

**bottBox Befestigungsclip Set**



- 12 Stück / je Farbe
- Möglichkeit zur Farbcodierung
- Set bestehend aus allen 3 Farben
- RAL 1023 - verkehrsgelb  
RAL 5010 - enzianblau  
RAL 3001 - signalrot

Abmessungen B x T x H mm	Farbe RAL	Artikel-Nr.	
103 x 11 x 20	1023/5010/3001	130 22 025	
236 x 11 x 20	1023/5010/3001	130 22 027	

**bottBox Beschriftungsset**



- VE 36 (2x 18 Streifen)
- Dokumentvorlagen für Papierbögen zur Beschriftung kostenlos zum Download unter [www.bott.de/downloads](http://www.bott.de/downloads)

Ausführung	Artikel-Nr.	
Papierstreifen mit Klarsichtabdeckung	610 20 003	
Papierbögen perforiert zum Bedrucken	430 20 001	



Euroboxen



- Behälter passend für Standard-Europalettenmaße
- für jeden Bedarf im Lager, in der Produktion und beim Transport
- gerade Wände bieten größtmögliches Volumen bei ausgezeichneter Festigkeit
- optional Abdeckungen erhältlich
- beständig gegen viele Säuren und Laugen
- Temperaturbeständigkeit -20 °C bis +60 °C, kurzfristig bis +90 °C
- Material: Polypropylen
- Farbe: anthrazitgrau

Breite mm	Tiefe mm	Höhe mm	VE	Artikel-Nr.	
200	300	120	1	625 10 019.19V	
400	300	120	1	625 10 013.19V	
		175	1	625 10 020.19V	
		235	1	625 10 014.19V	
		320	1	625 10 015.19V	
		Abdeckung für Eurobox (B 400 x T 300 mm)			3
600	400	120	1	625 10 016.19V	
		175	1	625 10 021.19V	
		220	1	625 10 017.19V	
		320	1	625 10 018.19V	
Abdeckung für Eurobox (B 600 x T 400 mm)			3	122 04 065	



**Aluminiumboxen**

- Tragfähigkeit: 35 kg je Griff
- groß dimensionierte Tragegriffe
- Klappverschluss zum Anbringen von Vorhängeschlössern
- Deckel mit Stoß- und Stapelecken
- Deckel mit umlaufendem Gummidichtungsprofil
- abgestimmt auf Euro-Paletten

Außenabmessungen mm	Innenabmessungen mm	Gewicht kg	Inhalt Liter	Artikel-Nr.
585 x 385 x 250	550 x 350 x 220	4,5	42	025 01 001
585 x 385 x 410	550 x 350 x 380	5,3	73	025 01 002
785 x 385 x 340	750 x 350 x 310	6,1	81	025 01 003
785 x 585 x 410	750 x 550 x 380	8,1	156	025 01 004
785 x 585 x 610	750 x 550 x 580	9,6	239	025 01 005
885 x 485 x 380	850 x 450 x 350	7,7	133	025 01 006
1185 x 785 x 510	1150 x 750 x 480	15,4	414	025 01 007

**Aluminiumboxen für den Außeneinsatz**

- Tragfähigkeit: 35 kg je Griff
- groß dimensionierte Tragegriffe
- Klappverschluss zum Anbringen von Vorhängeschlössern
- Deckel mit Stoß- und Stapelecken
- Aluminiumkoffer 100% wasserdicht durch Silikondichtungen
- abgestimmt auf Euro-Paletten

Außenabmessungen mm	Innenabmessungen mm	Gewicht kg	Inhalt Liter	Artikel-Nr.
585 x 385 x 250	550 x 350 x 220	4,5	42	025 01 008.98V
585 x 385 x 410	550 x 350 x 380	5,3	73	025 01 009.98V

# bott vario Koffersysteme



Ein Standard im Betrieb, im Fahrzeug und auf Montage |  
vielseitige Einteilungen | komfortables Tragen





**Ein System, ein Standard**

- für Betrieb, Fahrzeug und Baustelle
- in Schränken, Nutzfahrzeugen und PKW
- fixe Aufnahmen im Fahrzeug zur schnellen Ladungssicherung
- festes Verknüpfen für den sicheren Transport



varioSort

- robuster Kleinteilekoffer
- sicherer Verschluss
- viele Einteilungsvarianten



varioSafe

- Tragebox mit verschließbarem Deckel
- Inneneinteilung mit Kleinteileboxen, Trennwänden und Schaumstoff-Rastereinlagen
- über seitliche Verknüpfungselemente lassen sich mehrere varioSafe übereinander stapeln und sicher verbinden



varioCase

- extrem leichter und stabiler Servicekoffer aus Aluminium, alternativ aus Stahlblech
- ergonomischer Tragegriff für bequemes Tragen
- automatisches Verriegeln beim Schließen des Deckels
- Eckenschutz aus Kunststoff
- Einteilung mit Kleinteileboxen, Trennwänden und Schaumstoff-Rastereinlagen



**Achten Sie auf dieses Zeichen!**

Produkte, die mit diesem »plus« gekennzeichnet sind, beinhalten im Lieferumfang einen varioSafe X mit Spraydoseneinsatz.

(Nähere Informationen siehe Seite 2-3)



bott vario in der Praxis





Koffer / Boxen

**varioSafe Tragebox**



- Kunststoff ABS: hohe Stabilität, geringes Eigengewicht
- Farbe: anthrazitgrau (RAL 7016), durchgängiges Design
- feste Verknüpfung mehrerer gestapelter Boxen: Bündelung zum Tragen oder Transportieren mehrerer Boxen
- Verschlusssteuerung des Deckels über die Position des Tragegriffs: automatische Ent- und Verriegelung beim Abstellen und Tragen
- optionale Inneneinteilung mit Kleinteilekästen, Trennwänden und Schaumstoff-Rastereinlagen: übersichtliche Ordnung
- zur Lagerung auf Führungsschienen, mit Ablageboden oder direkt zwischen den vario Seitenteilen: mehrere Integrationsmöglichkeiten



**varioSafe M mit 11 Boxen**



- Systemtiefe 340 mm
- 11 Boxen
- Traglast: 15 kg



Abmessungen B x T x H mm	Innenabmessungen B x T x H mm	Artikel-Nr.	
525 x 340 x 115	400 x 275 x 78	625 11 103.19V	

**varioSafe M mit 20 Boxen**



- Systemtiefe 340 mm
- 20 Boxen
- Traglast: 15 kg



Abmessungen B x T x H mm	Innenabmessungen B x T x H mm	Artikel-Nr.	
525 x 340 x 115	400 x 275 x 78	625 11 104.19V	

Koffer / Boxen

**varioSafe L mit 18 Boxen**



- Systemtiefe 340 mm
- 18 Boxen in 2 Ebenen
- Traglast: 15 kg



Abmessungen B x T x H mm	Innenabmessungen B x T x H mm	Artikel-Nr.	
525 x 340 x 190	400 x 275 x 153	625 11 033.19V	

**varioSafe L mit 27 Boxen**



- Systemtiefe 440 mm
- 27 Boxen in 2 Ebenen
- Traglast: 15 kg



Abmessungen B x T x H mm	Innenabmessungen B x T x H mm	Artikel-Nr.	
525 x 440 x 190	400 x 375 x 153	625 11 034.19V	

**varioSafe leer - Systemtiefe 340 mm**

- Koffertyp M, L und X
- Systemtiefe 340 mm
- Traglast: 15 kg

Abmessungen B x T x H mm	Innenabmessungen B x T x H mm	Artikel-Nr.	
525 x 340 x 115	400 x 275 x 78	625 11 097.19V	
525 x 340 x 190	400 x 275 x 153	625 11 029.19V	
525 x 340 x 390	400 x 275 x 365	625 11 098.19V	

**varioSafe leer - Systemtiefe 440 mm**

- Koffertyp L
- Systemtiefe 440 mm
- Traglast: 15 kg

Abmessungen B x T x H mm	Innenabmessungen B x T x H mm	Artikel-Nr.	
525 x 440 x 190	400 x 375 x 153	625 11 030.19V	

**varioSafe M mit Trennwand**



- Systemtiefe 340 mm
- 1 Trennwand
- Traglast: 15 kg

Abmessungen B x T x H mm	Innenabmessungen B x T x H mm	Artikel-Nr.	
525 x 340 x 115	400 x 275 x 78	625 11 109.19V	

**varioSafe L mit Trennwand**



- 1 Trennwand
- Traglast: 15 kg

Abmessungen B x T x H mm	Innenabmessungen B x T x H mm	Artikel-Nr.	
525 x 340 x 190	400 x 275 x 153	625 11 042.19V	
525 x 440 x 190	400 x 375 x 153	625 11 043.19V	



**varioSafe X mit Trennwand**

- Systemtiefe 340 mm
- 1 Trennwand
- Traglast: 15 kg

Abmessungen B x T x H mm	Innenabmessungen B x T x H mm	Artikel-Nr.	
525 x 340 x 390	400 x 275 x 365	625 11 110.19V	

**varioSafe M mit Düseneinsatz**

- Systemtiefe 340 mm
- mit 90 Steckplätzen in einer Schaumstoffeinlage
- inkl. 3 Kleinteileboxen
- Traglast: 15 kg



Abmessungen B x T x H mm	Innenabmessungen B x T x H mm	Artikel-Nr.	
525 x 340 x 115	400 x 275 x 78	625 11 118.19V	

**varioSafe M mit Rastereinlage**



- Systemtiefe 340 mm
- bestehend aus Grundmatte 12 mm und Rastermatte 63/69 mm
- Schaumstoff anthrazit (RAL 7016)
- vorgeschlitzt zum individuellen Ausbrechen
- Traglast: 15 kg



Abmessungen B x T x H mm	Innenabmessungen B x T x H mm	Artikel-Nr.	
525 x 340 x 115	400 x 275 x 78	625 11 115.19V	

**varioSafe L mit Rastereinlage**



- bestehend aus Grundmatte 12 mm und Rastermatte 63/69 mm
- Schaumstoff anthrazit (RAL 7016)
- vorgeschlitzt zum individuellen Ausbrechen
- Traglast: 15 kg



Abmessungen B x T x H mm	Innenabmessungen B x T x H mm	Artikel-Nr.	
525 x 340 x 190	400 x 275 x 153	625 11 046.19V	
525 x 440 x 190	400 x 375 x 153	625 11 047.19V	



**varioSafe M mit Schutzpolsterinlage**



- Systemtiefe 340 mm
- inkl. Schutzpolster für stoßempfindliche Transportgüter
- Grundmatte 5 mm, Deckmatte 22 mm
- Traglast: 15 kg



Abmessungen B x T x H mm	Innenabmessungen B x T x H mm	Artikel-Nr.	
525 x 340 x 115	400 x 275 x 78	625 11 134.19V	



**varioSafe X mit Hängeregistratur**

- Systemtiefe 340 mm
- mit montierter Hängeregistratur für Hängemappen DIN 821
- inkl. Deckeltasche, Ausführung Office
- Traglast: 15 kg

Abmessungen B x T x H mm	Innenabmessungen B x T x H mm	Artikel-Nr.	
525 x 340 x 390	400 x 275 x 365	625 11 130.19V	

**varioSafe X mit Kabeleinsatz**

- Systemtiefe 340 mm
- zur Aufnahme von Kabelspulen mit max. Durchmesser von 250 mm
- Aufspannlänge ca. 300 mm
- inkl. Deckeltasche für Werkzeug
- Traglast: 15 kg

Abmessungen B x T x H mm	Innenabmessungen B x T x H mm	Artikel-Nr.	
525 x 340 x 390	400 x 275 x 365	625 11 129.19V	

**varioSafe X mit Spraydoseneinsatz**



- Systemtiefe 340 mm
- für 13 Spraydosen max. Durchmesser 73 mm
- Traglast: 15 kg



Abmessungen B x T x H mm	Innenabmessungen B x T x H mm	Artikel-Nr.	
525 x 340 x 390	400 x 275 x 365	625 11 131.19V	

**varioSafe X mit Kartuscheneinsatz**



- Systemtiefe 340 mm
- für 24 Kartuschen mit max. Durchmesser 53 mm
- Traglast: 15 kg



Abmessungen B x T x H mm	Innenabmessungen B x T x H mm	Artikel-Nr.	
525 x 340 x 390	400 x 275 x 365	625 11 132.19V	

**varioSafe Trennwand**

- Aluminium

Systemtiefe 340 mm			
für Koffertyp	VE	Artikel-Nr.	
M	2	625 11 121.98V	
L	2	625 11 039.98V	
X	2	625 11 122.98V	

Systemtiefe 440 mm			
für Koffertyp	VE	Artikel-Nr.	
L	2	625 11 040.98V	

**varioSafe Rastereinlage**

- passend für Koffertyp M
- bestehend aus Grundmatte 12 mm und Rastermatte 63/69 mm
- Schaumstoff anthrazit (RAL 7016)
- vorgeschlitzt zum individuellen Ausbrechen

Systemtiefe 340 mm			
Anzahl Rastermatten	Rastermatten B x T x H mm	Artikel-Nr.	
1	400 x 272 x 75	613 01 125.19V	
2	400 x 272 x 150	613 01 116.19V	

Systemtiefe 440 mm			
Anzahl Rastermatten	Rastermatten B x T x H mm	Artikel-Nr.	
2	400 x 372 x 150	613 01 117.19V	

**varioSafe X Spraydoseneinsatz**



- Systemtiefe 340 mm
- für 13 Spraydosen, max. Durchmesser 73 mm
- anthrazitgrau RAL 7016



Abmessungen B x T x H	Artikel-Nr.	
393 x 264 x 130	613 01 127.19V	

**varioSafe X Kartuscheneinsatz**



- Systemtiefe 340 mm
- für 24 Kartuschen, max. Durchmesser 53 mm
- anthrazitgrau RAL 7016

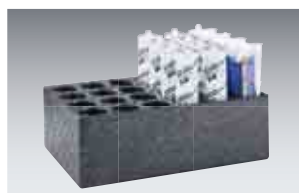

Abmessungen B x T x H	Artikel-Nr.	
393 x 264 x 130	613 01 128.19V	



**varioSafe Sitzkissen**



- Systemtiefe 340 mm
- passend für Koffertyp M, L, X
- Schaumstoff anthrazitgrau RAL 7016



Ausführung	Artikel-Nr.	
Sitzkissen	630 03 056.19V	

**varioSafe Deckelnetz**



- Systemtiefe 340 mm
- passend für Koffertyp M, L, X
- anthrazitgrau RAL 7016
- Höhe 276 mm

Ausführung	Artikel-Nr.	
Deckelnetz	630 03 055.19V	

**varioSafe Deckeltasche Bürobedarf**



- für Systemtiefe 340 mm
- passend für Koffertyp M, L, X
- anthrazitgrau RAL 7016
- Höhe 276 mm

Ausführung	Artikel-Nr.	
Bürobedarf	630 03 054.19V	

**varioSafe Deckeltasche Werkzeugbedarf**



- für Systemtiefe 340 mm
- passend für Koffertyp M, L, X
- anthrazitgrau RAL 7016
- Höhe 276 mm

Ausführung	Artikel-Nr.	
Werkzeugbedarf	630 03 053.19V	

**varioSafe Antirutschmatten**

- zur Lagerung von empfindlichen Teilen
- Stärke 2,5 mm
- Material: strapazierfähiges, reißfestes PES-Glasgarngewebe mit beidseitiger PVC-Beschichtung
- rutschfest, formstabil, flüssigkeitsdicht, beständig gegen Öl und Fett, waschbar bis 60 °C
- Farbe: anthrazitgrau (RAL 7016)
- VE: 5 Stück

Abmessungen B x T x H mm	Systemtiefe mm	Artikel-Nr.	
395 x 268 x 2,5	340	630 03 070.19V	
398 x 370 x 2,5	440	630 03 071.19V	



**varioSafe Schaumstoffeinlage für manuellen Zuschnitt**



- übersichtliche Anordnung von Werkzeugen
- einmalige Definition der Lagerorte und Inhalte
- fehlende Teile fallen sofort auf
- Ausschnitte werden mit handelsüblichem Schneidewerkzeug oder Schneide-Set mit einfachen Handgriffen durch den Anwender passgenau eingebracht
- Material:  
 Unterlage: XPE-30, Stärke 5 mm  
 Einlage: PE 30, Stärke 22 mm
- Farbe:  
 Unterlage: rot  
 Einlage: schwarz
- Eigenschaften:  
 PE 30 laminiert, hitzeresistent bis 112 °C, nicht brennbar, unempfindlich gegen Öl, Benzin und Reinigungsmittel, umweltfreundlich

Abmessungen B x T x H mm	für Koffertiefe mm	Artikel-Nr.	
369 x 271 x 27	340	630 03 072.10V	
369 x 371 x 27	440	630 03 073.10V	

**Schneide-Set für Schaumstoffeinlagen**



- 3 Stechmesser mit Handschutz  
 1x Breite 20 mm, 1x Breite 50 mm,  
 1x halbrund 20 x 20 x 80 mm
- Cutter
- Meterstab

Abmessungen B x T x H mm	Gewicht kg	Artikel-Nr.	
225 x 170 x 45	0,4	130 17 001.10V	

**varioSafe Vertikalhalter**

- zum Sichern von varioSafes im Fahrzeug
- passend für alle varioSafes, Systembreite 340 mm
- zur Montage an Fahrzeugboden und Wand
- max. Stapelhöhe 850 mm

Abmessungen B x T x H mm	Artikel-Nr.	
450 x 165 x 1000	630 03 069.51V	

**Transportwagen**

- stabile Konstruktion aus Aluminium und Kunststoff
- Transportplattform ca. B 490 x T 270 mm
- Räder und Transportplattform klappbar
- Schiebegriff ausziehbar
- inkl. Gummispannband zur Fixierung des Transportguts
- maximale Belastung 125 kg



Zustand einge- klappt B x T x H mm	Zustand ausge- klappt B x T x H mm	Artikel-Nr.	
490 x 490 x 1090	490 x 60 x 760	630 03 026.90V	

**varioSort Servicekoffer**



- komfortable Bedienung mit einer Hand durch patentierte Verschlussmechanik
- hochwertiges Kunststoffgehäuse mit transparentem Deckel: Einblick auf Inhalt, keine Suchzeiten
- Inneneinteilung mit Kleinteileboxen oder Schaumstoffeinlagen: übersichtliche und variable Ordnung
- Profilierung in Boden und Deckel: sicheres Stapeln
- abgerundete Kanten für sichere Haptik und Schutz von empfindlichen Oberflächen
- feste Verknüpfung mit varioSafe möglich
- Traglast: 15 kg

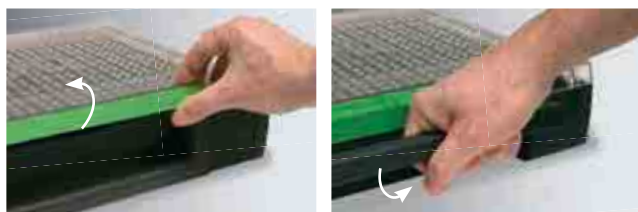

**varioSort mit 11 Boxen**



- Systemtiefe 340 mm
- 11 Kleinteileboxen
- Traglast: 15 kg



Abmessungen B x T x H mm	Innenabmessungen B x T x H mm	Artikel-Nr.	
525 x 340 x 90	400 x 275 x 75	625 11 094.19V	

**varioSort mit 20 Boxen**



- Systemtiefe 340 mm
- 20 Kleinteileboxen
- Traglast: 15 kg



Abmessungen B x T x H mm	Innenabmessungen B x T x H mm	Artikel-Nr.	
525 x 340 x 90	400 x 275 x 75	625 11 095.19V	

**varioSort mit 28 Boxen**



- Systemtiefe 340 mm
- 28 Kleinteileboxen
- Traglast: 15 kg



Abmessungen B x T x H mm	Innenabmessungen B x T x H mm	Artikel-Nr.	
525 x 340 x 90	400 x 275 x 75	625 11 096.19V	

**varioSort mit Rastereinlage**



- Systemtiefe 340 mm
- bestehend aus Grundmatte 12 mm und Rastermatte 63/69 mm
- Schaumstoff anthrazit (RAL 7016)
- vorgeschlitzt zum individuellen Ausbrechen
- Traglast: 15 kg



Abmessungen B x T x H mm	Innenabmessungen B x T x H mm	Artikel-Nr.	
525 x 340 x 90	400 x 275 x 75	625 11 126.19V	

**varioSort mit Düseneinsatz**



- Systemtiefe 340 mm
- mit 90 Steckplätzen in einer Schaumstoffeinlage
- inkl. 3 Kleinteileboxen
- Traglast: 15 kg



Abmessungen B x T x H mm	Innenabmessungen B x T x H mm	Artikel-Nr.	
525 x 340 x 90	400 x 275 x 75	625 11 125.19V	

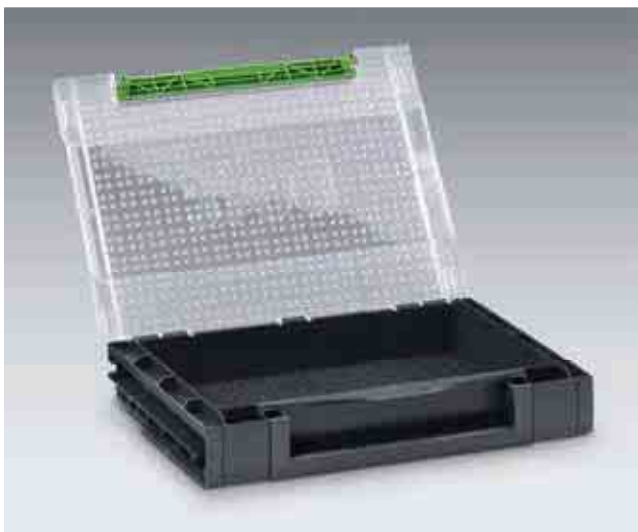

**varioSort leer**

- Systemtiefe 340 mm
- Traglast: 15 kg

Abmessungen B x T x H mm	Innenabmessungen B x T x H mm	Artikel-Nr.	
525 x 340 x 90	400 x 275 x 75	625 11 093.19V	

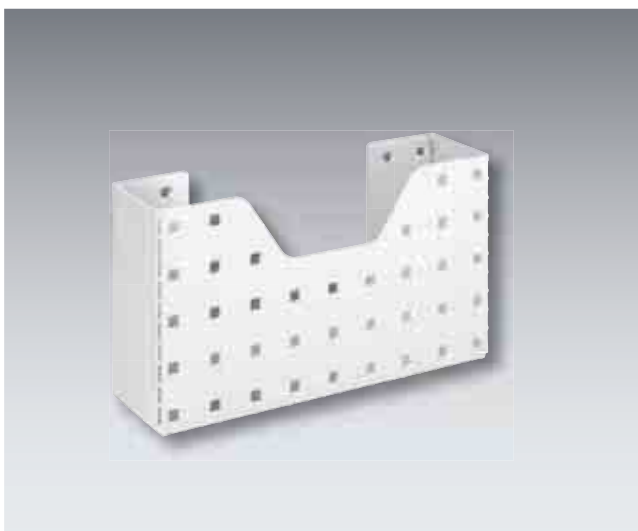
**varioSort Einsteckhalter**

- Halterung Aluminium eloxiert
- Servicekoffer varioSort nicht im Lieferumfang enthalten



Abmessungen B x T x H mm	Artikel-Nr.	
95 x 335 x 315	625 11 128.97V	

**varioSort mit 15 Kleinteileboxen**



- Systemtiefe 340 mm
- Traglast: 10 kg

Abmessungen B x T x H mm	Innenabmessungen B x T x H mm	Artikel-Nr.	
354 x 323 x 55	329 x 237 x 46	625 11 019.19V	

**varioSort mit Einsteckhalter**



- Systemtiefe 340 mm
- Traglast: 10 kg
- Halterung Aluminium eloxiert

Abmessungen B x T x H mm	Artikel-Nr.	
362 x 61 x 327	625 11 025	



### varioCase Servicekoffer



- Aluminium eloxiert: geringes Eigengewicht, Oberflächenschutz  
alternativ: robustes, pulverbeschichtetes Stahlblech,  
Farbe: anthrazitgrau (RAL 7016)
- intelligente Kantungen: hohe Stabilität
- ergonomischer Tragegriff für bequemes Tragen
- automatisches Verriegeln beim Schließen des Deckels: Sicherheit
- Eckenschutz aus Kunststoff:  
schont hochwertige Oberflächen beim Abstellen
- optionale Inneneinteilung mit Kleinteilekästen, Trennwänden und  
Schaumstoff-Rastereinlagen: übersichtliche Ordnung

**varioCase S mit 11 Boxen**



- Systemtiefe 340 mm
- Traglast: 25 kg
- Material: Aluminium eloxiert



Abmessungen B x T x H mm	Innenabmessungen B x T x H mm	Artikel-Nr.	
446 x 284 x 64	425 x 250 x 50	625 11 063.97V	

**varioCase S mit 21 Boxen**



- Systemtiefe 440 mm
- Traglast: 25 kg
- Material: Aluminium eloxiert



Abmessungen B x T x H mm	Innenabmessungen B x T x H mm	Artikel-Nr.	
446 x 359 x 64	425 x 325 x 50	625 11 052.97V	

**varioCase M mit 11 Boxen**

- Systemtiefe 340 mm
- Traglast: 25 kg
- Material: Aluminium eloxiert



Abmessungen B x T x H mm	Innenabmessungen B x T x H mm	Artikel-Nr.	
446 x 284 x 83	425 x 250 x 75	625 11 010.97V	

**varioCase M mit 17 Boxen**

- Systemtiefe 340 mm
- Traglast: 25 kg
- Material: Aluminium eloxiert



Abmessungen B x T x H mm	Innenabmessungen B x T x H mm	Artikel-Nr.	
446 x 284 x 83	425 x 250 x 75	625 11 009.97V	

**varioCase M mit 13 Boxen**



- Systemtiefe 340 mm
- Traglast: 15 kg
- Material: Aluminium eloxiert



Abmessungen B x T x H mm	Innenabmessungen B x T x H mm	Artikel-Nr.	
446 x 359 x 83	425 x 325 x 75	625 11 013.97V	

**varioCase M mit 21 Boxen**



- Systemtiefe 440 mm
- Traglast: 25 kg
- Material: Aluminium eloxiert  
oder Stahlblech pulverbeschichtet RAL 7016



Abmessungen B x T x H mm	Innenabmessungen B x T x H mm	Artikel-Nr.	
446 x 359 x 83	425 x 325 x 75	625 11 012.97V	
Ausführung Stahlblech:			
446 x 359 x 83	425 x 325 x 75	625 11 057.19V	

**varioCase M Höhe mit 28 Boxen**



- Systemtiefe 440 mm
- Traglast: 25 kg
- Material: Aluminium eloxiert



Abmessungen B x T x H mm	Innenabmessungen B x T x H mm	Artikel-Nr.	
446 x 359 x 83	425 x 325 x 75	625 11 011.97V	



Koffer / Boxen

**varioCase L mit 40 Boxen**



- Systemtiefe 440 mm
- Traglast: 25 kg
- Aluminium- oder Stahlblechausführung



Abmessungen B x T x H mm	Innenabmessungen B x T x H mm	Artikel-Nr.	
446 x 359 x 134	425 x 325 x 126	625 11 015.97V	
Ausführung Stahlblech:			
446 x 359 x 134	425 x 325 x 126	625 11 058.19V	

**varioCase L mit 32 Boxen**



- Systemtiefe 440 mm
- Traglast: 25 kg
- Material: Aluminium eloxiert



Abmessungen B x T x H mm	Innenabmessungen B x T x H mm	Artikel-Nr.	
446 x 359 x 134	425 x 325 x 126	625 11 014.97V	



**varioCase X mit 32 Boxen**



- Systemtiefe 440 mm
- Traglast: 25 kg
- Material: Aluminium eloxiert



Abmessungen B x T x H mm	Innenabmessungen B x T x H mm	Artikel-Nr.	
446 x 359 x 159	425 x 325 x 151	625 11 016.97V	

**varioCase X mit 40 Boxen**



- Systemtiefe 440 mm
- Traglast: 25 kg
- Material: Aluminium eloxiert



Abmessungen B x T x H mm	Innenabmessungen B x T x H mm	Artikel-Nr.	
446 x 359 x 159	425 x 325 x 151	625 11 017.97V	

**varioCase M mit Trenn- und Steckwänden**



- Systemtiefe 340 mm
- 4 Steckwände / 2 Trennwände
- Traglast: 25 kg
- Material: Aluminium eloxiert



Abmessungen B x T x H mm	Innenabmessungen B x T x H mm	Artikel-Nr.	
446 x 284 x 83	425 x 250 x 75	625 11 005.97V	

**varioCase mit Trenn- und Steckwänden**



- Systemtiefe 440 mm
- 4 Steckwände / 2 Trennwände
- Traglast: 25 kg
- Aluminium- oder Stahlblechausführung



Abmessungen B x T x H mm	Innenabmessungen B x T x H mm	Artikel-Nr.	
446 x 359 x 83	425 x 325 x 75	625 11 006.97V	
446 x 359 x 134	425 x 325 x 126	625 11 007.97V	
446 x 359 x 159	425 x 325 x 151	625 11 008.97V	
Ausführung Stahlblech:			
446 x 359 x 83	425 x 325 x 75	625 11 059.19V	
446 x 359 x 134	425 x 325 x 126	625 11 060.19V	
446 x 359 x 159	425 x 325 x 151	625 11 061.19V	



Koffer / Boxen

**varioCase M - leer**



- Systemtiefe 340 mm
- Traglast: 25 kg
- Material: Aluminium eloxiert

Abmessungen B x T x H mm	Innenabmessungen B x T x H mm	Artikel-Nr.	
446 x 284 x 83	425 x 250 x 75	625 11 001.97V	

**varioCase - leer**



- Systemtiefe 440 mm
- Traglast: 25 kg
- Material: Aluminium eloxiert

Typ	Abmessungen B x T x H mm	Innenabmessungen B x T x H mm	Artikel-Nr.	
M	446 x 359 x 83	425 x 325 x 75	625 11 002.97V	
L	446 x 359 x 134	425 x 325 x 126	625 11 003.97V	
X	446 x 359 x 159	425 x 325 x 151	625 11 004.97V	

**varioCase Rastereinlage**

- bestehend aus Grundmatte 12 mm und Rastermatte 60 mm
- Schaumstoff anthrazit (RAL 7016)
- vorgeschlitzt zum individuellen Ausbrechen
- nicht für Koffergröße S geeignet

**Systemtiefe 340 mm**

Grundmatte B x T x H mm	Rastermatten B x T x H mm	Artikel-Nr.	
437 x 275 x 12	424 x 251 x 60	613 01 110.19V	

**Systemtiefe 440 mm**

Grundmatte B x T x H mm	Rastermatten B x T x H mm	Artikel-Nr.	
437 x 350 x 12	424 x 326 x 60	613 01 111.19V	

**varioCase Halter für Größe M**

- Aluminium eloxiert
- Servicekoffer varioCase nicht im Lieferumfang enthalten



Abmessungen B x T x H mm	Systemtiefe mm	Artikel-Nr.	
95 x 334 x 475	340	621 03 009.97V	
95 x 409 x 475	440	621 03 010.97V	

# perfo Loch- und Schlitzplattensystem



Ordnung am Arbeitsplatz | schneller Zugriff auf Werkzeug und Kleinteile |  
ein System für jeden Arbeitsplatz

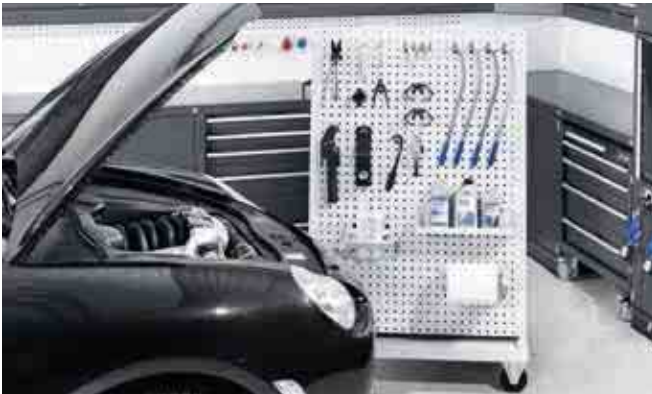

**Verwendung**

- Wandmontage
- Werkbankmontage
- Stellwandsysteme
- perfo Mobile
- perfo Hängeschränke
- cubio Schränke
- Fahrzeuginnenwandverkleidung
- bott vario Seitenteile
- Fahrzeugtrennwände



**Bestückungselemente**

**perfo – Loch- / Schlitzplatten**

- verzinkte Oberflächen, für langlebigen Schutz und robusten Einsatz
- zusätzlicher Schweißpunkt an der Halterückseite für hohe Stabilität und Tragfähigkeit
- spezieller Befestigungsclip vermeidet das ungewollte Lösen des Clips
- Lochplatten mit Lochung 9,2 x 9,2 mm im fortlaufenden 38,1 mm Rastermaß – dieses Rastermaß bleibt auch über den Plattenstoß hinweg erhalten

- stabil und verwindungsfrei, mit Hutprofil auf der Rückseite
- zahlreiche Halterungen für jegliche Werkzeuge und Teile



**Achten Sie auf dieses Zeichen!**  
 Produkte, die mit diesem »plus« gekennzeichnet sind, beinhalten im Lieferumfang einen varioSafe X mit Spraydoseneinsatz.  
 (Nähere Informationen siehe Seite 2-3)





individuelle  
Planung



Fertigung von  
Sonderlösungen



ISO-Zertifiziert  
9001:2008  
14001:2009



kurze und verbindliche  
Lieferzeiten



Nachliefergarantie



internationale  
Verfügbarkeit

3

### Jahre Garantie\*

\* bott gewährt dem Enderwerber (Endverbraucher) zusätzlich zu den gesetzlichen Gewährleistungsansprüchen eine Produktgarantie von 3 Jahren gemäß den bott Garantiebedingungen. Bott garantiert für einen Zeitraum von 3 Jahren, daß die gelieferten Artikel frei von Fehlern in Material und Verarbeitung sind. Ausgenommen von der Garantie sind elektronische Bauteile und Baugruppen.



# perfo | Farbspektrum



umweltfreundliche, dauerhafte Pulverbeschichtung der Stahlteile

Die perfo Farbpalette für Loch- und Schlitzplatten besteht aus den vier rechts aufgeführten Farben. perfo Racks und Mobile sind immer in lichtgrau gehalten.

Alle Artikelnummern im Katalog, die mit **.\*\*** versehen sind, werden mit einem der aufgeführten Farbcodes ergänzt.

Bitte ersetzen Sie nach Ihrer Farbwahl bei der Bestellung ganz einfach **.\*\*** mit einem dieser Farbcodes, z.B. 140 25 139.**11**V für ein Produkt mit der Farbe **enzianblau**.

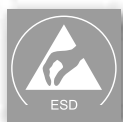

Betriebseinrichtungen in ESD-Ausführung lieferbar

Optional gibt es perfo Loch- und Schlitzplatten als in lichtgrau gehaltene ESD-Version mit leitfähigen Oberflächen. Ihr bott Ansprechpartner berät Sie zu den Themen ESD-Schutz zonen und ESD-Arbeitsplätze gerne.



Sonderfarben auf Wunsch lieferbar. Lieferzeit 20 Arbeitstage

Aus drucktechnischen Gründen können die Originalfarben abweichen.

## Farbauswahl:

**enzianblau**  
RAL-Farbe: 5010



**Lieferzeit:**  
5 Arbeitstage

**anthrazitgrau**  
RAL-Farbe: 7016

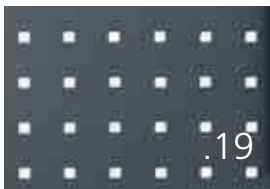

**Lieferzeit:**  
5 Arbeitstage

**lichtgrau**  
RAL-Farbe: 7035



**Lieferzeit:**  
5 Arbeitstage

**purpurrot**  
RAL-Farbe: 3004



**Lieferzeit:**  
10 Arbeitstage

**ESD lichtgrau**  
RAL-Farbe: 7035



**Lieferzeit:**  
20 Arbeitstage

perfo Platten mit Haltersortiment

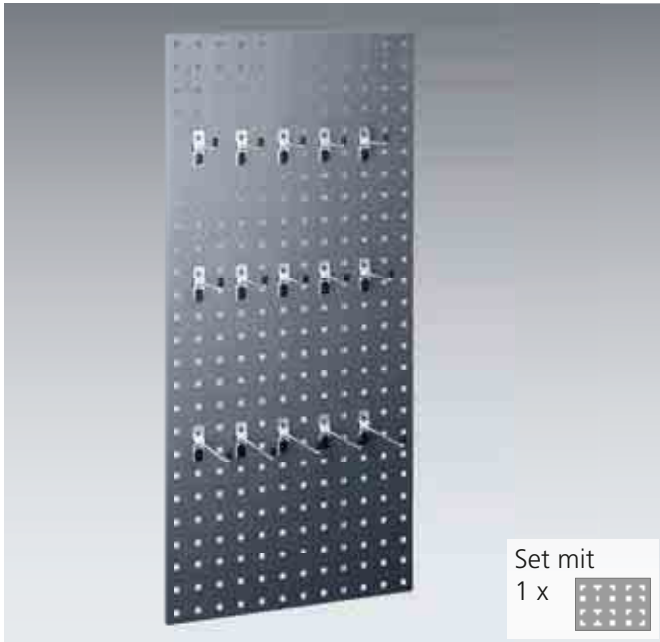

Artikel-Nr.	
140 30 154.**V	

Inhalt	
16-teilig	
	Sortiment
1	perfo Lochplatte Breite 457 x Höhe 991 mm
5	Haken T 75 mm
5	Haken T 100 mm
5	Haken T 150 mm
1	Montageschlüssel

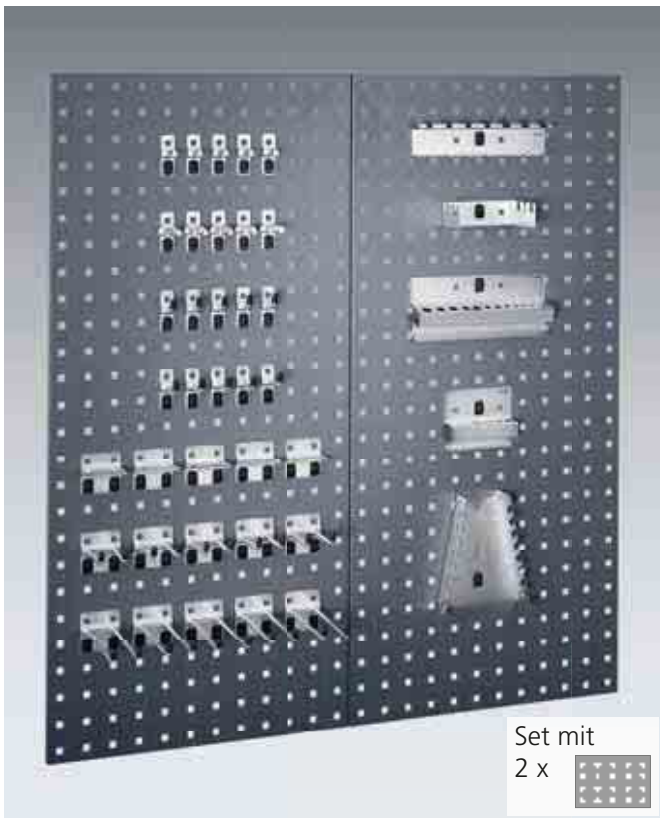

Artikel-Nr.	
140 30 155.**V	 plusProdukt

Inhalt	
42-teilig	
	Sortiment
2	perfo Lochplatten Breite 457 x Höhe 991 mm
5	Haken T 25 mm
5	Haken T 50 mm
5	Doppelhaken T 75 mm
5	Doppelhaken T 150 mm
5	U-Halter 60 x 20 mm
5	Werkzeugklemme Ø 13 mm
5	Werkzeugklemme Ø 25 mm
1	Schraubenschlüsselhalter
1	Sägenhalter
1	Schraubendreherhalter
1	Inbusschlüsselhalter
1	Bohrerhalter
1	Montageschlüssel



Lieferung inkl. einem varioSafe X mit Spraydoseneinsatz



perfo Platten: Genauere Infos Seite 399

.11	.16	.24	.19
RAL 5010 – enzianblau	RAL 7035 – lichtgrau	RAL 3004 – purpurrot	RAL 7016 – anthrazitgrau



perfo Schlitzplatten mit 54 bottBoxen

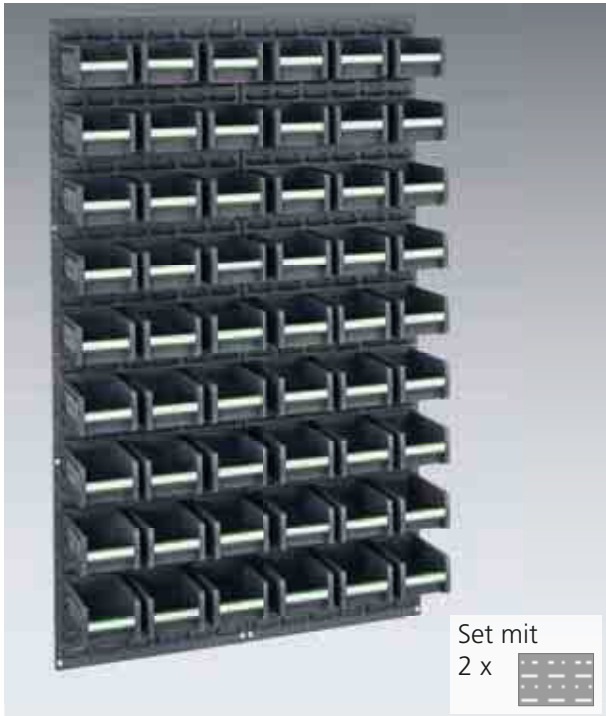

- perfo Schlitzplatten-Set bestehend aus:  
2 Platten und 54 bottBoxen

**Info** weitere Informationen zu den bottBoxen finden Sie ab S. 344

Abmessungen B x T x H mm	Anzahl bottBoxen	Artikel-Nr.	
914 x 213 x 1486	54 x 1-2-90 (B 130 x T 198 x H 90 mm)	140 30 199.**	



### perfo Schlitzplatten mit 24 bottBoxen



- perfo Schlitzplatten-Set bestehend aus:  
2 Platten und 24 bottBoxen

**Info** weitere Informationen zu den bottBoxen finden Sie ab S. 344

Abmessungen B x T x H mm	Anzahl bottBoxen	Artikel-Nr.	
914 x 213 x 495	24 x 1-2-90 (B 130 x T 198 x H 90 mm)	140 30 200.**	

### perfo Schlitzplatten mit 51 bottBoxen



- perfo Schlitzplatten-Set bestehend aus:  
3 Platten und 51 bottBoxen

**Info** weitere Informationen zu den bottBoxen finden Sie ab S. 344

Abmessungen B x T x H mm	Anzahl bottBoxen	Artikel-Nr.	
1371 x 313 x 991	27 x 1-2-90 (B 130 x T 198 x H 90 mm)	140 30 201.**	
	21 x 1-3-165 (B 130 x T 298 x H 165 mm)		
	3 x 2-3-165 (B 264 x T 298 x H 165 mm)		

# perfo | Loch- und Schlitzplatten

## perfo Lochplatten

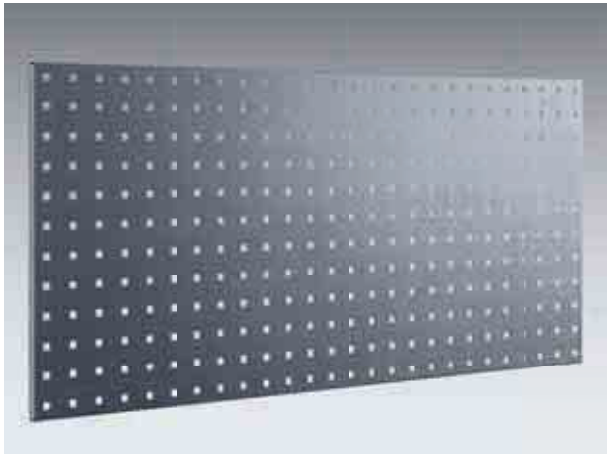

- hohe Stabilität durch seitliche Umkantung
- zusätzliche Verstärkungsprofile an der Rückseite
- Lochung: 9,2 x 9,2 mm, Lochabstand: 38,1 mm
- formschlüssige Verbindung vom Werkzeugträger zur Trägerplatte
- Rastermaß bleibt über den Plattenstoß bei mehreren Platten erhalten

Abmessungen B x H mm	Artikel-Nr.	
495 x 457	140 25 115.**	
991 x 457	140 25 117.**	
1486 x 457	140 25 118.**	
1981 x 457	140 25 119.**	

## perfo Schlitzplatten

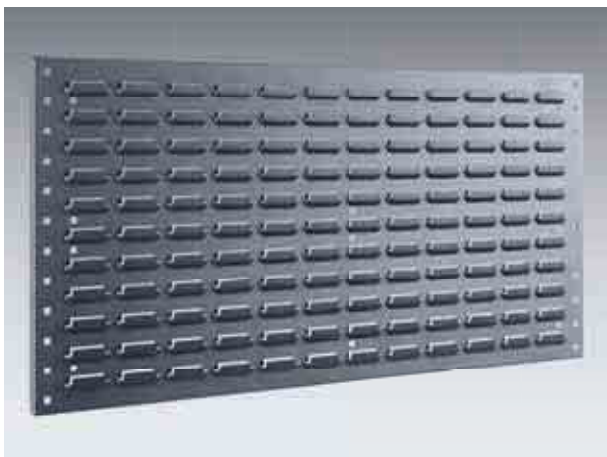

- geprägte Stahlblechplatten zur Aufnahme von Sichtlagerkästen und Werkzeugträgern
- hohe Stabilität durch seitliche Umkantung
- Typ horizontal:  
zusätzliche Verstärkungsprofile an der Rückseite

### Horizontale Ausführung

Abmessungen B x H mm	Artikel-Nr.	
495 x 457	140 25 137.**	
991 x 457	140 25 139.**	
1486 x 457	140 25 140.**	
1981 x 457	140 25 141.**	

### Vertikale Ausführung

Abmessungen B x H mm	Artikel-Nr.	
457 x 495	140 25 147.**	
457 x 991	140 25 148.**	
457 x 1486	140 25 149.**	
457 x 1981	140 25 240.**	



horizontale Ausführung



vertikale Ausführung

**Info** weitere Informationen zu den bottBoxen finden Sie ab S. 344

# perfo | Loch- und Schlitzplatten

## perfo Schienen

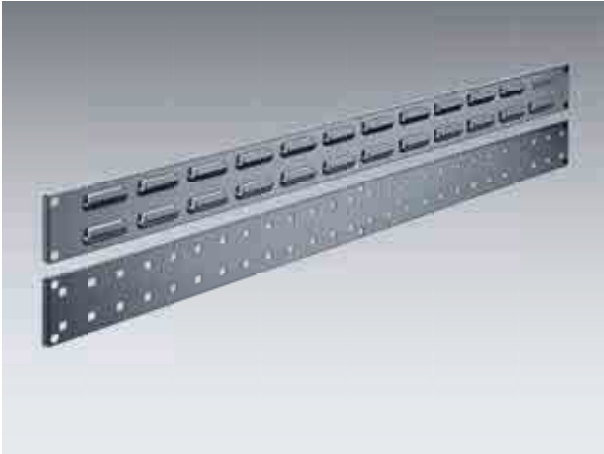

- symmetrisch geprägte Stahlblechleisten zur Aufnahme von perfo Haltern und Sichtlagerkästen
- Breite 650 mm auch zur seitlichen Montage an den Werkbankfuß oder die Werkbankplatte geeignet

Ausführung	Abmessungen B x H mm	Artikel-Nr.	
Schlitzprägung	650 x 76	140 25 285.**V	
	991 x 76	140 25 283.**V	

Ausführung	Abmessungen B x H mm	Artikel-Nr.	
Lochung	650 x 76	140 25 284.**V	
	991 x 76	140 25 282.**V	

**Info** weitere Informationen zu den bottBoxen finden Sie ab S. 344

## perfo Zubehör



- A: perfo Ersatzschlüssel
  - zum Verriegeln und Lösen der perfo Clips
  - Material: Kunststoff
  - VE 5
- B: perfo Ersatzclip
  - zum Sichern der perfo Haken und anderer perfo Artikel
  - Material: Kunststoff
  - VE 50
- C: perfo Clipmutter
  - zum Anschrauben von Zubehöerteilen im vorhandenen perfo Lochraster
  - VE 25
  - inkl. 12x 16 mm Schraube und 13x 25 mm Schraube

Abb.	Abmessungen B x T x H mm	Artikel-Nr.	
A	15 x 115 x 8	140 30 206	
B	11 x 15 x 22	140 30 207	
C	-	900 99 048	

perfo Platten: Genaue Infos Seite 399

.11	.16	.24	.19
RAL 5010 – enzianblau	RAL 7035 – lichtgrau	RAL 3004 – purpurrot	RAL 7016 – anthrazitgrau

ESD-Version verfügbar  
RAL 7035 – lichtgrau .20

perfo Haltersortimente

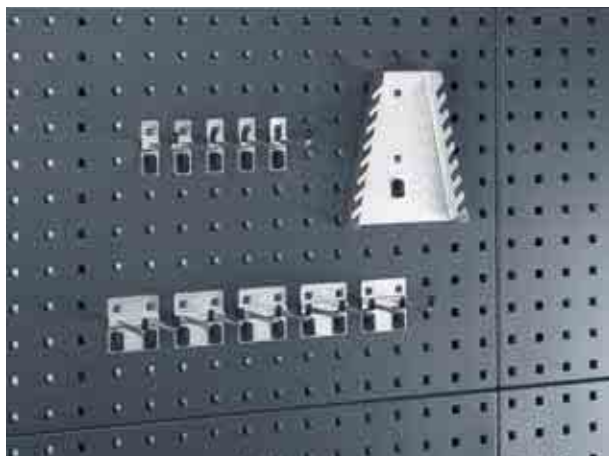

PI 30	
<b>Artikel-Nr.</b>	
140 30 064	
<b>Inhalt</b>	
11-teilig	
	Sortiment
5	Haken T 75 mm
5	Doppelhaken T 75 mm
1	Schraubenschlüsselhalter
1	Montageschlüssel



PI 31	
<b>Artikel-Nr.</b>	
140 31 427	
<b>Inhalt</b>	
15-teilig	
	Sortiment
5	Haken T 75 mm
5	Haken T 100 mm
5	Haken T 150 mm
1	Montageschlüssel



PI 33	
<b>Artikel-Nr.</b>	
140 31 412	
<b>Inhalt</b>	
20-teilig	
	Sortiment
5	Haken T 25 mm
5	Doppelhaken T 75 mm
5	Werkzeugklemme Ø 13 mm
1	Schraubenschlüsselhalter
1	Sägenhalter
1	Schraubendreherhalter
1	Inbusschlüsselhalter
1	Bohrerhalter
1	Montageschlüssel



perfo Haltersortimente

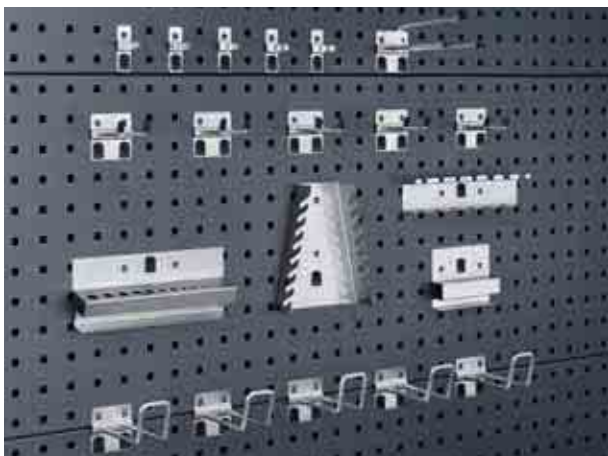

PI 44

Artikel-Nr.	
140 30 209	

Inhalt

20-teilig	
	Sortiment
5	Doppelhaken T 50 mm
1	Zangenhalter
5	Werkzeugklemmen 16 mm
1	Schraubenschlüsselhalter
5	Bügelhaken 100 mm
1	Bohrhalter
1	Schraubendreherhalter
1	Inbusschlüsselhalter
1	Montageschlüssel

PI 35

Artikel-Nr.	
140 30 101	

Inhalt

25-teilig	
	Sortiment
5	Haken T 25 mm
5	Haken T 50 mm
5	Haken T 75 mm
5	Doppelhaken T 50 mm
5	Werkzeugklemmen Ø 19 mm
1	Montageschlüssel

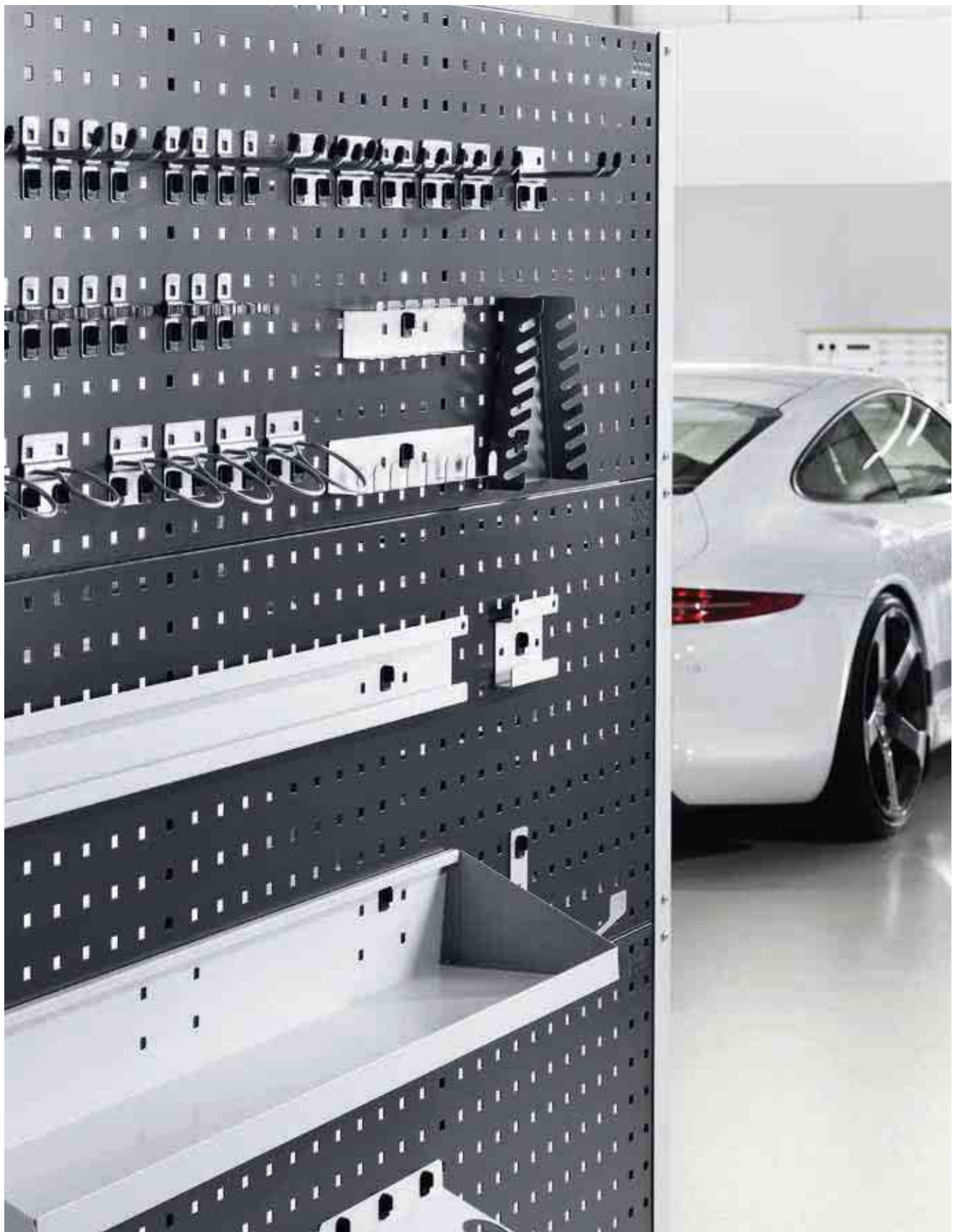

perfo Haltersortimente

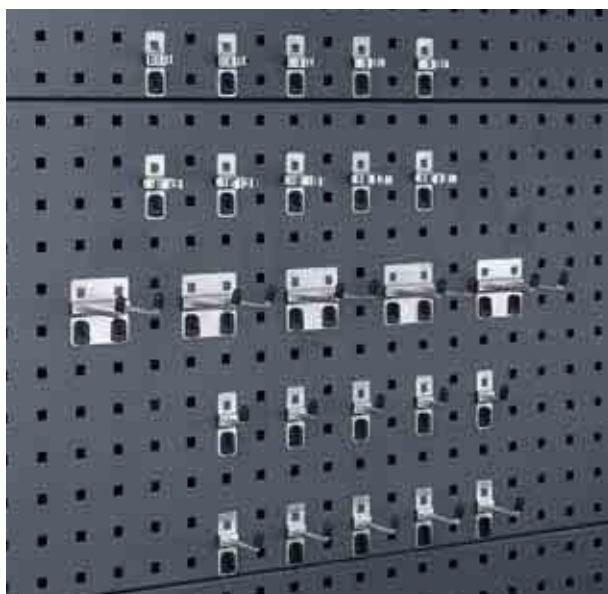

<b>PI 42</b>	
<b>Artikel-Nr.</b>	
140 30 210	
<b>Inhalt</b>	
25-teilig	
	Sortiment
5	Haken T 25 mm
5	Haken T 50 mm
5	Doppelhaken T 75 mm
5	Werkzeugklemmen Ø 16 mm
5	Werkzeugklemmen Ø 25 mm
1	Montageschlüssel

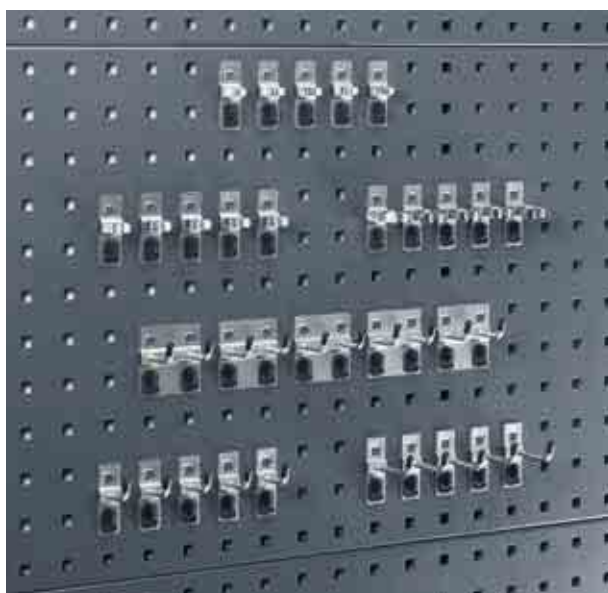

<b>PI 36</b>	
<b>Artikel-Nr.</b>	
140 31 413	
<b>Inhalt</b>	
30-teilig	
	Sortiment
5	Haken T 25 mm
5	Haken T 50 mm
5	Doppelhaken T 25 mm
5	Werkzeugklemmen Ø 6 mm
5	Werkzeugklemmen Ø 13 mm
5	Werkzeugklemmen Ø 25 mm
1	Montageschlüssel

perfo Haltersortimente

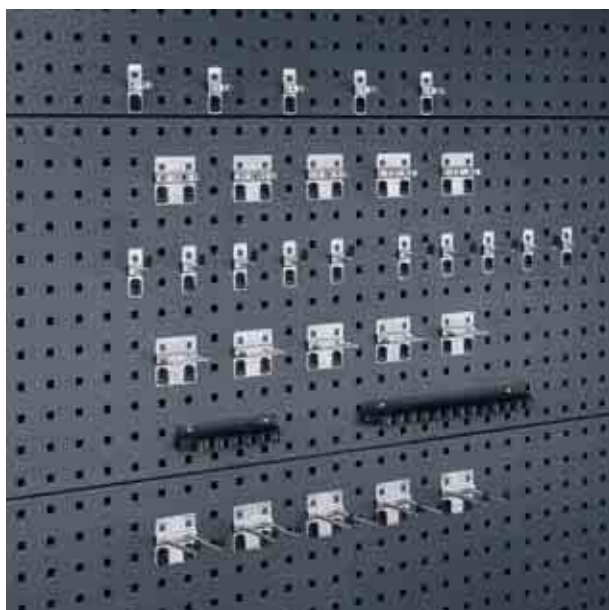

PI 43	
<b>Artikel-Nr.</b>	
140 30 208	
<b>Inhalt</b>	
32-teilig	
	Sortiment
5	Haken T 25 mm
5	Haken T 50 mm
5	Doppelhaken T 75 mm
5	Doppelte Werkzeugklemme Ø 13 mm
5	Werkzeugklemme Ø 16 mm
1	Klemmhalter L 150 mm
1	Klemmhalter L 300 mm
5	U-Halter 60 x 20
1	Montageschlüssel

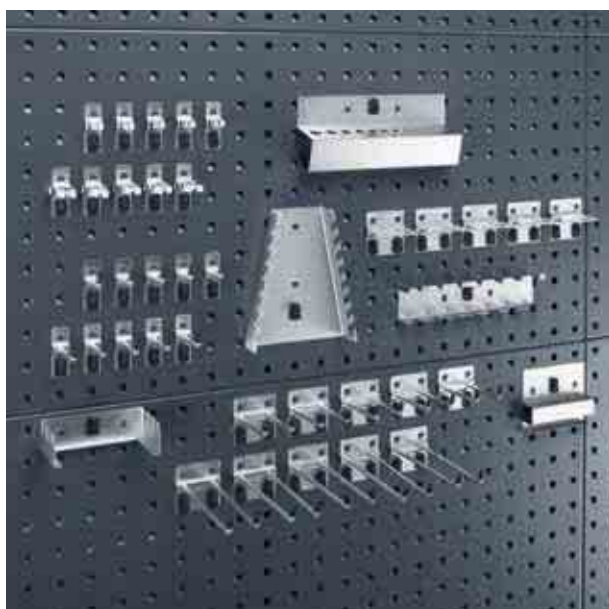

PI 37	
<b>Artikel-Nr.</b>	
140 31 414	
<b>Inhalt</b>	
40-teilig	
	Sortiment
5	Haken T 25 mm
5	Haken T 50 mm
5	Doppelhaken T 75 mm
5	Doppelhaken T 150 mm
5	U-Halter 60 x 20 mm
5	Werkzeugklemme Ø 13 mm
5	Werkzeugklemme Ø 25 mm
1	Schraubenschlüsselhalter
1	Sägenhalter
1	Schraubendreherhalter
1	Inbusschlüsselhalter
1	Bohrerhalter
1	Montageschlüssel

## perfo Haltersortimente

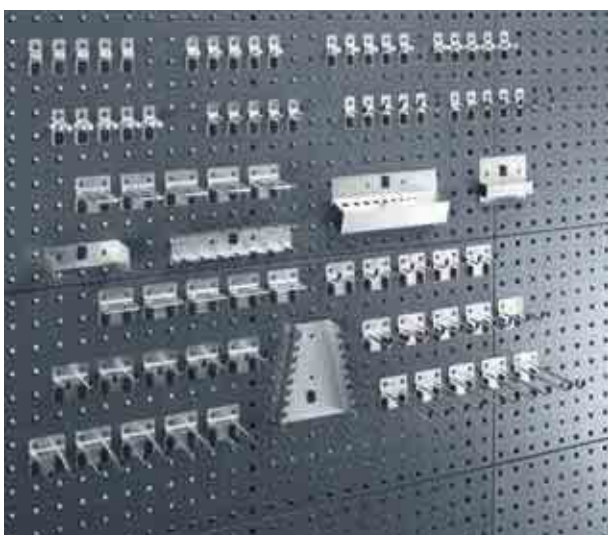
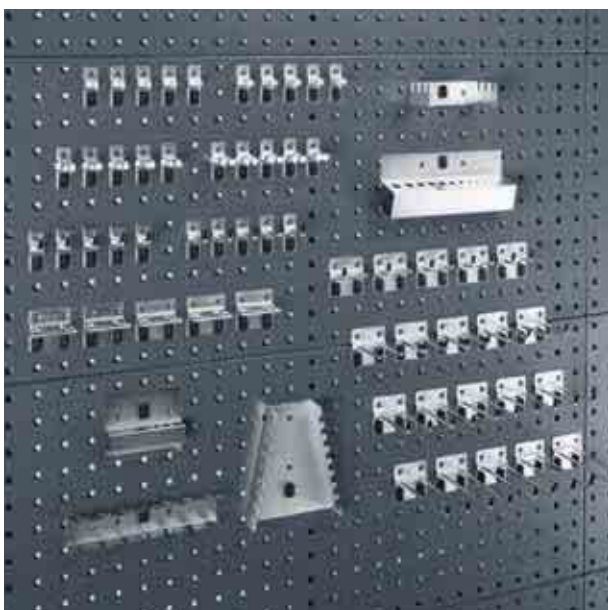

PI 38	
Artikel-Nr.	
140 31 415	
Inhalt	
60-teilig	
	Sortiment
5	Haken T 25 mm
5	Haken T 50 mm
5	Doppelhaken T 25 mm
5	Doppelhaken T 75 mm
5	Doppelhaken T 100 mm
5	Doppelhaken T 150 mm
5	U-Halter 60 x 20 mm
5	Werkzeugklemmen Ø 6 mm
5	Werkzeugklemmen Ø 13 mm
5	Werkzeugklemmen Ø 19 mm
5	Werkzeugklemmen Ø 25 mm
1	Schraubenschlüsselhalter
1	Sägenhalter
1	Schraubendreherhalter
1	Inbusschlüsselhalter
1	Bohrerhalter
1	Montageschlüssel

PI 39	
Artikel-Nr.	
140 31 416	
Inhalt	
80-teilig	
	Sortiment
5	Haken T 25 mm
5	Haken T 50 mm
5	Haken T 100 mm
5	Doppelhaken T 25 mm
5	Doppelhaken T 50 mm
5	Doppelhaken T 75 mm
5	Doppelhaken T 100 mm
5	Doppelhaken T 150 mm
5	U-Halter 60 x 20 mm
5	U-Halter 40 x 75 mm
5	Werkzeugklemmen Ø 6 mm
5	Werkzeugklemmen Ø 10 mm
5	Werkzeugklemmen Ø 13 mm
5	Werkzeugklemmen Ø 19 mm
5	Werkzeugklemmen Ø 25 mm
1	Schraubenschlüsselhalter
1	Sägenhalter
1	Schraubendreherhalter
1	Inbusschlüsselhalter
1	Bohrerhalter
1	Montageschlüssel

# perfo | Halter für Lochplatten

## perfo Haltestifte

- mit schmaler Grundplatte
- schräger Dorn

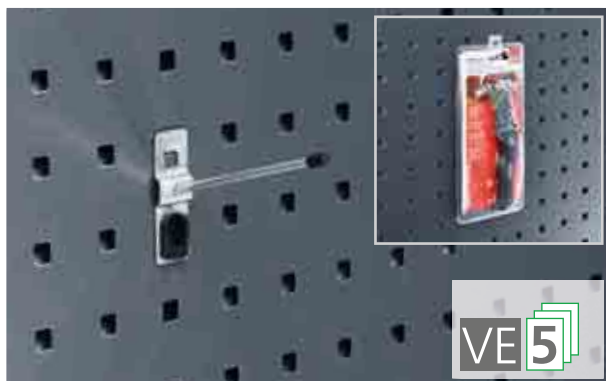

Abmessungen B x T x H x Ø mm	VE	Artikel-Nr.	
20 x 25 x 60 x 4	5	140 01 110	
20 x 50 x 60 x 4	5	140 01 164	
20 x 75 x 60 x 4	5	140 01 165	
20 x 100 x 60 x 4	5	140 01 108	

## perfo Haken

- mit schmaler Grundplatte
- senkrechtes Hakenende

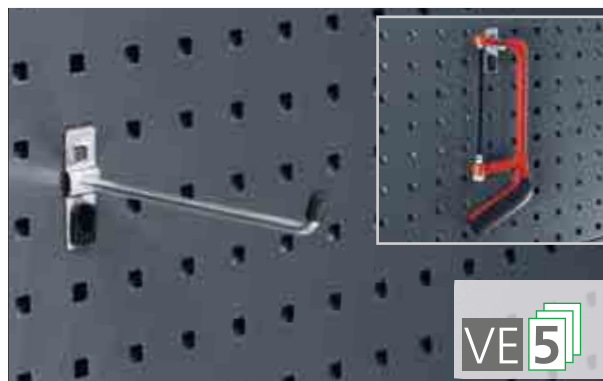

Abmessungen B x T x H x Ø mm	VE	Artikel-Nr.	
20 x 25 x 60 x 6	5	140 01 102	
20 x 50 x 60 x 6	5	140 01 098	
20 x 75 x 60 x 6	5	140 01 104	
20 x 100 x 60 x 6	5	140 01 147	
20 x 150 x 60 x 6	5	140 01 148	

## perfo Doppelhaken

- mit breiter Grundplatte
- senkrechtes Hakenende / Abstand 32 mm



Abmessungen B x T x H x Ø mm	VE	Artikel-Nr.	
60 x 25 x 60 x 6	5	140 02 037	
60 x 50 x 60 x 6	5	140 02 039	
60 x 75 x 60 x 6	5	140 02 041	
60 x 100 x 60 x 6	5	140 02 064	
60 x 150 x 60 x 6	5	140 02 043	

## perfo Haken plus

- mit breiter Grundplatte
- erhöhtes Hakenende (35 mm)

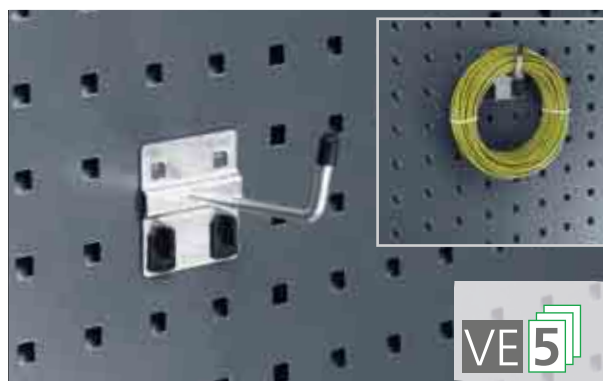

Abmessungen B x T x H x Ø mm	VE	Artikel-Nr.	
60 x 25 x 60 x 6	5	140 01 117	
60 x 50 x 60 x 6	5	140 01 119	
60 x 75 x 60 x 6	5	140 01 121	

# perfo | Halter für Lochplatten

## perfo Bügelhaken

- mit breiter Grundplatte
- senkrechtes, geschlossenes hohes Hakenende (50 mm)



Länge mm	VE	Artikel-Nr.	
100	5	140 10 023	
150	5	140 10 025	
200	5	140 10 027	

## perfo Rundhalter

- mit breiter Grundplatte



Ø mm	VE	Artikel-Nr.	
40	5	140 11 016	
60	5	140 11 018	
80	5	140 11 020	

## perfo U-Halter

- mit breiter Grundplatte



Abmessungen B x T x H mm	VE	Artikel-Nr.	
40 x 20 x 6	5	140 10 015	
60 x 20 x 6	5	140 10 017	
75 x 20 x 6	5	140 10 019	
40 x 50 x 6	5	140 10 032	
40 x 75 x 6	5	140 10 033	
40 x 100 x 6	5	140 10 034	

## perfo Klemmhalter

- mit Kunststoffflaschen



Abmessungen B x Ø mm	VE	Artikel-Nr.	
150 / 5	3	130 08 008	
300 / 13	3	130 08 009	

# perfo | Halter für Lochplatten

## perfo Einfache Werkzeugklemme

- mit schmaler Grundplatte (\*mit breiter Grundplatte); Klemme drehbar

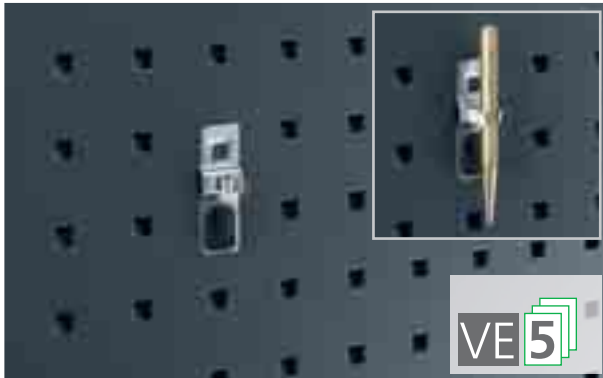

Abmessungen B x T x H x Ø mm	VE	Artikel-Nr.	
20 x 60 x 6	5	140 13 059	
20 x 60 x 10	5	140 13 061	
20 x 60 x 13	5	140 13 063	
20 x 60 x 16	5	140 13 065	
20 x 60 x 19	5	140 13 067	
20 x 60 x 25	5	140 13 069	
20 x 60 x 28	5	140 13 071	
20 x 60 x 32	5	140 13 073	
*60 x 60 x 38	5	140 13 055	
*60 x 60 x 51	5	140 13 057	

## perfo Doppelte Werkzeugklemme

- mit breiter Grundplatte; Klemmen drehbar

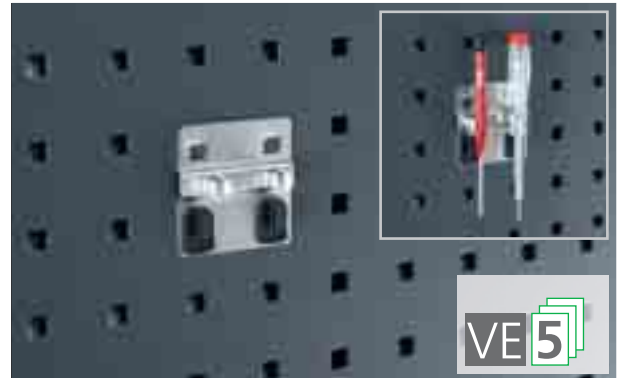

Abmessungen B x T x H x Ø mm	VE	Artikel-Nr.	
60 x 60 x (2 x 6)	5	140 13 075	
60 x 60 x (2 x 10)	5	140 13 077	
60 x 60 x (2 x 13)	5	140 13 079	
60 x 60 x (2 x 16)	5	140 13 081	
60 x 60 x (2 x 19)	5	140 13 083	

## perfo Zangenhalter

- mit breiter Grundplatte

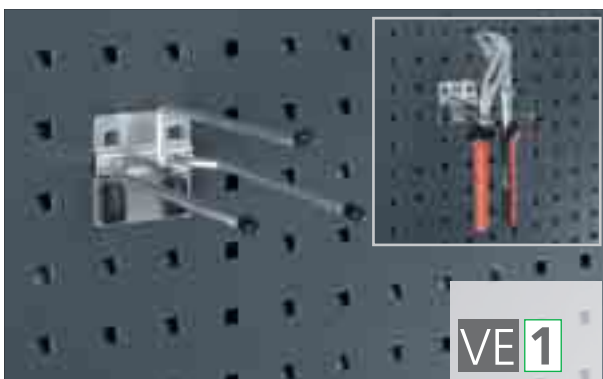

Abmessungen L x Ø mm	VE	Artikel-Nr.	
150 x 6	1	140 06 003	

## perfo Kombihalter

- mit breiter Grundplatte; 2-teilig oder Einzelteile; 3 Aufnahmen



Abmessungen B x T mm	Aufnahme B x T mm	VE	Artikel-Nr.	
60 x 150 - oberer Teil	44 x 47	1	140 22 009	
60 x 150 - unterer Teil	49 x 57	1	140 22 010	
60 x 150 - komplett	44 x 47	1	140 22 011	



# perfo | Halter für Lochplatten

## perfo Magnethalter

- mit starkem Neodym-Magnet
- rutschhemmende Gummioberfläche

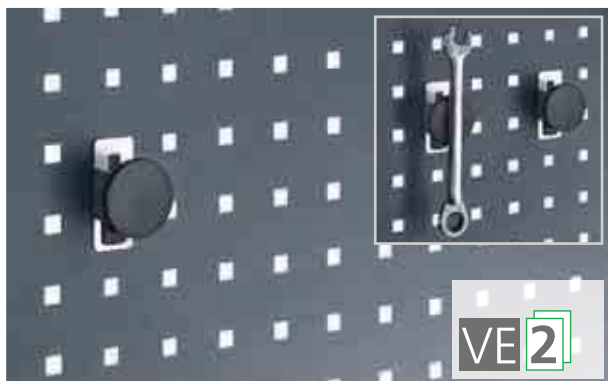

Abmessungen Ø mm	VE	Artikel-Nr.	
40	2	140 22 035	

## perfo Haltemagnet



Abmessungen Ø mm	VE	Artikel-Nr.	
35	5	805 01 002	

## perfo Rohrhalter



Abmessungen B x Ø mm	VE	Artikel-Nr.	
35 x 60	2	140 15 041	
35 x 100	2	140 15 042	
100 x 60	2	140 15 043	
100 x 100	2	140 15 044	

## perfo Fixhalter mit Klettband

- Leitungen, Kabel oder Schläuche sicher, einfach transportieren
- 360° drehbar, dadurch viele Einsatzmöglichkeiten



Abmessungen B x T x H mm	VE	Artikel-Nr.	
34 x 37 x 12	5	140 13 103.90	

# perfo | Halter für Lochplatten

## perfo Sechsfachhalter

- mit breiter Grundplatte; 6 Halter 80 mm / Abstand 44 mm



Abmessungen B x T x H x Ø mm	VE	Artikel-Nr.	
170 x 150 x 6	1	140 06 002	

## perfo Schraubenschlüsselhalter

- 8 Aufnahmen

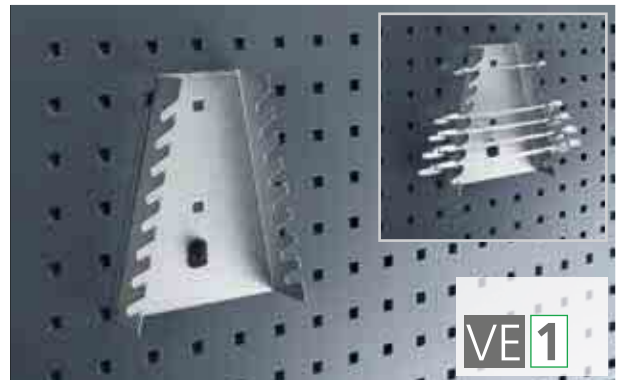

Abmessungen B x T x Ø mm	VE	Artikel-Nr.	
75-145 x 40 x 180	1	140 17 002	

## perfo Schraubendreherhalter

- 7 Aufnahmen

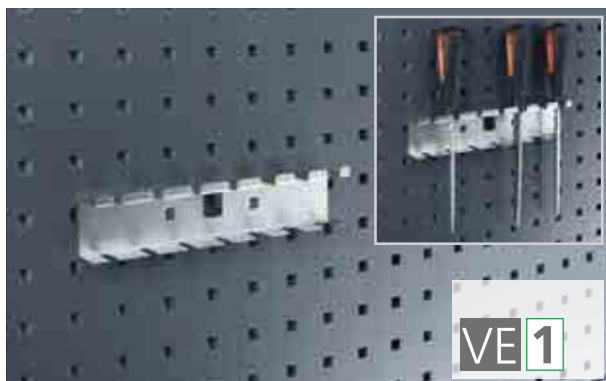

Abmessungen B x Ø mm	VE	Artikel-Nr.	
225 x 7 (4 x Ø7 / 3 x Ø13)	1	140 19 007	

## perfo Sägenhalter

- 3 Aufnahmen

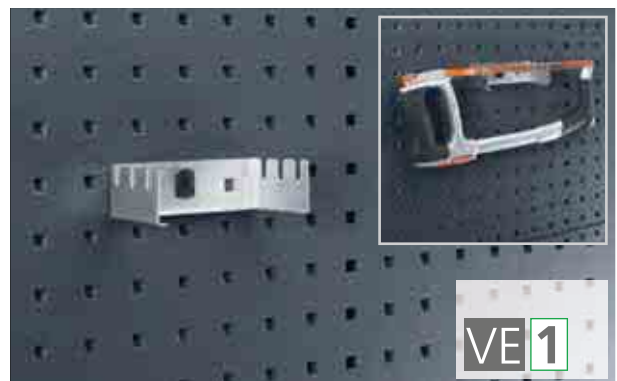

Abmessungen B x T x H mm	VE	Artikel-Nr.	
125 x 70 x 38	1	140 19 003	

# perfo | Halter für Lochplatten

## perfo Flexibler Werkzeugklemme

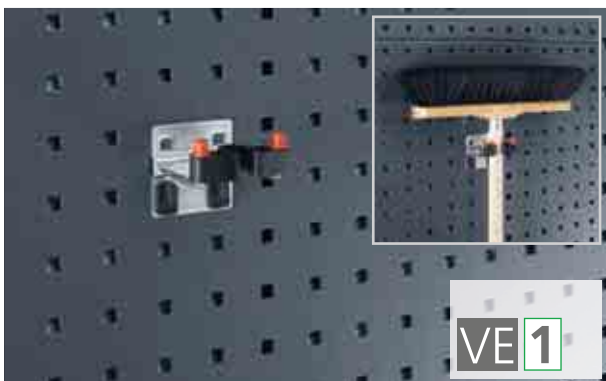

Abmessungen B x T x Ø mm	VE	Artikel-Nr.	
60 x 60 x (15-25)	1	126 26 025	
60 x 60 x (25-40)	1	126 26 026	

## perfo Steckschlüsselhalter

- für Einsätze 1/2"

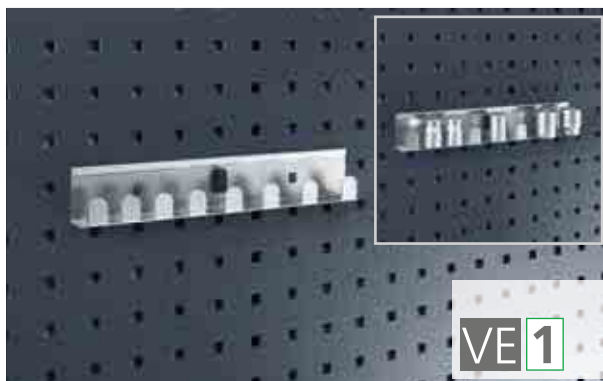

Abmessungen B mm-/Aufnahmen	VE	Artikel-Nr.	
270 / 8	1	140 18 004	

## perfo Werkzeugblock

- Kunststoffblock zum Selbstbohren



Abmessungen Breite mm	VE	Artikel-Nr.	
115	1	140 21 017	
450	1	140 21 040	

## perfo Bohrerhalter / Inbusschlüsselhalter

- 13 Aufnahmen / 10 Aufnahmen

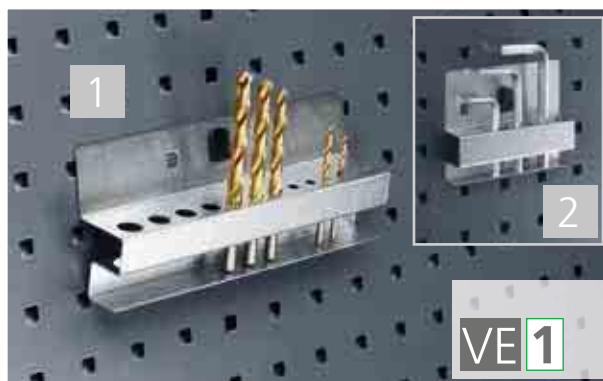

Nr.	Abmessungen B mm/Aufnahmen (Ø mm)	VE	Artikel-Nr.	
1	225 / 13 (2-15)	1	140 20 036	
2	115 / 10 (2-12)	1	140 20 002	

# perfo | Halter für Lochplatten

## perfo Halteschiene

- passend für bottBoxen

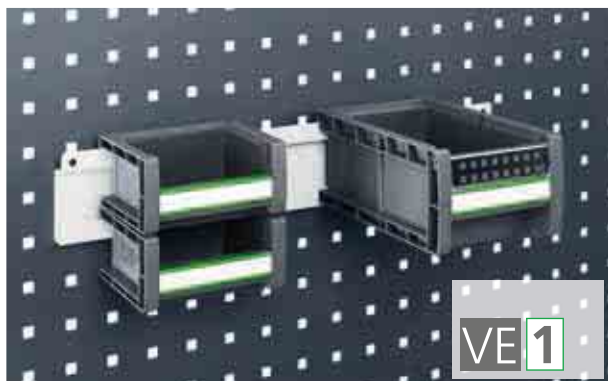

Abmessungen B x H mm	VE	Artikel-Nr.	
100 x 75	1	140 14 043.16	
450 x 75	1	140 14 044.16	
900 x 75	1	140 14 045.16	

## perfo Ablageboden



Abmessungen B x T x H mm	VE	Artikel-Nr.	
450 x 170 x 105/30	1	140 14 034.16	
900 x 170 x 105/30	1	140 14 006.16	
450 x 250 x 105/30	1	140 14 031.16	
900 x 250 x 105/30	1	140 14 007.16	

## perfo Ablagekasten



Abmessungen B x T x H mm	VE	Artikel-Nr.	
225 x 175 x 65	1	140 14 037.16	
440 x 175 x 65	1	140 14 038.16	

## perfo Ablageschale



Abmessungen B x T x H mm	VE	Artikel-Nr.	
154 x 89 x 39	1	140 08 066.16	
154 x 164 x 39	1	140 08 065.16	
Kleinteilekästen passend für Ablageschale			
75 x 75 x 27	10	130 03 197	

# perfo | Halter für Lochplatten

## perfo Katalogablage DIN A3



Abmessungen B x T mm	VE	Artikel-Nr.	
450 x 360	1	140 14 008.16	

## perfo Prospekthalter DIN A4



Abmessungen B x T x H mm	VE	Artikel-Nr.	
220 x 20 x 300	1	140 14 009.16	

## perfo Klarsichtmagazine

- mit Halterungspaar / Ausführung mit Fahrsicherheitsbügel

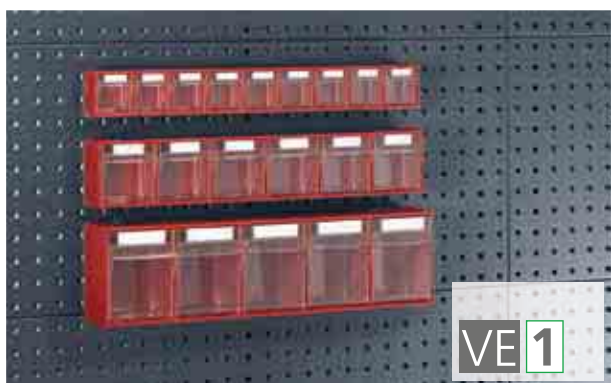

Abmessungen B x T x H mm	Anzahl Fächer	VE	Artikel-Nr.	
600 x 68 x 78	9	1	025 13 016	
600 x 96 x 112	6	1	025 13 017	
600 x 142 x 168	5	1	025 13 018	
Ausführung mit Fahrsicherheitsbügel:				
600 x 68 x 78	9	1	025 13 006	
600 x 96 x 112	6	1	025 13 007	
600 x 142 x 168	5	1	025 13 008	

## perfo Drahtkorb



Abmessungen B x T x H mm	VE	Artikel-Nr.	
470 x 300 x 220	1	025 08 001	
470 x 400 x 220	1	025 08 002	

## perfo | Halter für Lochplatten

### perfo Klemmschloßgurt mit Kunststoffhaken



Abmessungen B x H mm	VE	Artikel-Nr.	
2500 x 25	1	626 26 043.19V	

### perfo Müllbeutelhalter

- für handelsübliche 60 - 120 l Müllbeutel



Abmessungen B x T x H mm	VE	Artikel-Nr.	
345 x 340 x 175	1	140 22 036.16V	

### perfo Gummispannset

- variabel ablängbar, zum Befestigen von Teilen an der Lochplatte



Abmessungen B x T x H mm	VE	Artikel-Nr.	
2000 x 10 x 30	1	630 03 045.90V	

### perfo Müllbeutelhalter - Stützboden

- zur Unterstützung schwerer Abfallbeutel
- Tragkraft 10 kg



Abmessungen B x T x H mm	VE	Artikel-Nr.	
310 x 310 x 150	1	140 22 037.16V	

# perfo | Halter für Lochplatten

## perfo Papierrollenhalter freilaufend

- für Papierrollen max. 365 mm breit und Ø 340 mm



Abmessungen B x T x H mm	VE	Artikel-Nr.	
455 x 200 x 100	1	140 22 031.16	

## perfo Papierrollenhalter selbst sichernd

- für Papierrollen max. 260 mm breit, Ø 280 mm
- inklusive 1 Papierrolle



Abmessungen B x T x H mm	VE	Artikel-Nr.	
315 x 185 x 180	1	630 03 058.19V	

## perfo Papierrollenhalter mit Abreißkante

- max. Rollendurchmesser 220 mm
- gezahnte Abreißkante für Papier ohne Perforation



Abmessungen B x T x H mm	max. Rollen- breite mm	Artikel-Nr.	
360 x 145 x 190	300	140 22 038.16V	
750 x 145 x 190	700	140 22 039.16V	

## perfo Schleifpapierrollenhalter

- max. Rollendurchmesser 260 mm
- Achsdurchmesser 15 mm



Abmessungen B x T x H mm	max. Rollen- breite mm	Artikel-Nr.	
310 x 300 x 250	120	140 22 040.16V	

# perfo | Halter für Lochplatten

## perfo Kabelhalter

- inkl. Gurt

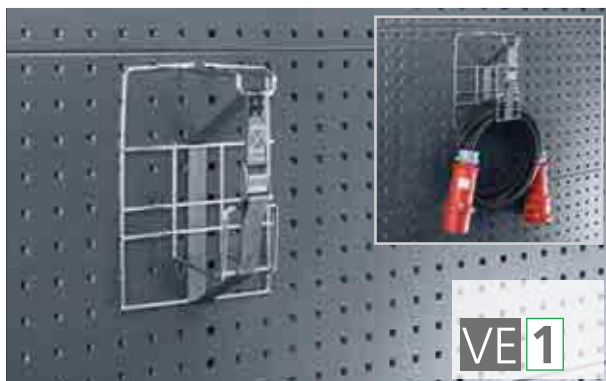

Abmessungen B x T x H mm	VE	Artikel-Nr.	
195 x 130 x 300	1	140 22 003	

## perfo Schlauchhalter

- zur Aufbewahrung von Schläuchen und Kabeln
- aus Aluminium-Druckguss

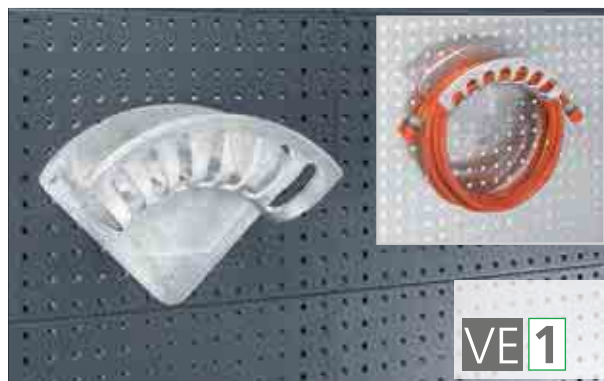

Abmessungen B x T mm	VE	Artikel-Nr.	
190 x 70	1	140 50 001	
250 x 100	1	140 50 002	
350 x 140	1	140 50 003	
420 x 190	1	140 50 004	

## perfo Kartuschenhalter

- für Kartuschen bis max. Ø 50 mm
- .16V in lichtgrau / .19V in anthrazitgrau

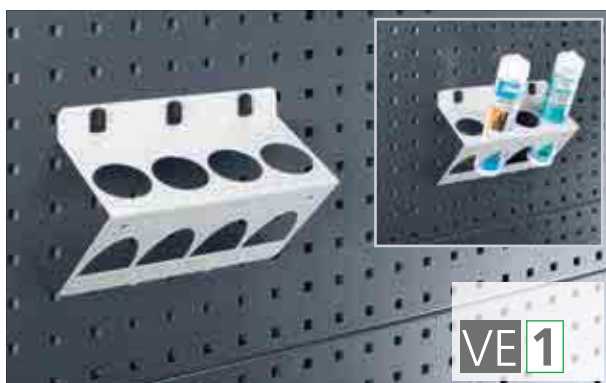

Abmessungen B mm / Aufnahmen	VE	Artikel-Nr.	
225 / 4	1	140 21 054.16V	
225 / 4	1	140 21 054.19V	

## perfo Dosenhalter

- für Dosen bis max. Ø 68 mm
- .16V in lichtgrau / .19V in anthrazitgrau



Abmessungen B mm / Aufnahmen	VE	Artikel-Nr.	
225 / 3	1	140 21 055.16V	
225 / 3	1	140 21 055.19V	



# perfo | Halter für Lochplatten

## perfo Universalhalter

- Stahlblech pulverbeschichtet, anthrazitgrau RAL 7016
- mit 2 Aufnahmen, max. Ø 70 mm



Abmessungen B x T x H mm	VE	Artikel-Nr.	
175 x 86,5 x 70	1	140 21 053.19V	

## perfo Flaschenhalter

- mit 2 Aufnahmen, max. Ø 80 mm

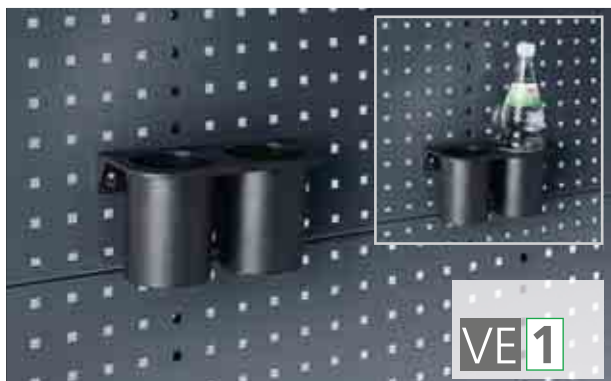

Abmessungen B x T x H mm	VE	Artikel-Nr.	
215 x 110 x 115	1	140 21 056.10V	

## perfo Adapter für perfo Schlitzplatten

- zur Verwendung aller Halter für perfo Lochplatten an perfo Platten mit Schlitzprägungen



Abmessungen Länge mm	VE	Artikel-Nr.	
65	1	140 05 025.16	

## perfo Universalhalter für perfo Schlitzplatten

- Dorn Ø 16 mm

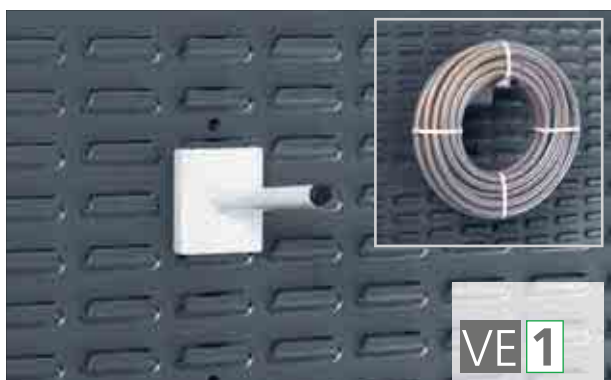

Abmessungen T mm	VE	Artikel-Nr.	
150	1	140 22 024.16	
200	1	140 22 022.16	
300	1	140 22 025.16	

### perfo Seifenspender

- aus Kunststoff, inklusive 1 Liter Flüssigseife



Abmessungen B x T x H mm	VE	Artikel-Nr.	
100 x 115 x 275	1	025 09 004	
1 Liter Flüssigseife	6	899 05 002	

### perfo Tuchspender

- aus Kunststoff, inklusive 1 Papierrolle



Abmessungen B x T x H mm	VE	Artikel-Nr.	
185 x 170 x 340	1	025 09 003	
Papierrolle	12	899 05 001	

### perfo Wasserspendeset

- 10 Liter Fassungsvermögen
- Auslaufhahn unten am Kanister
- mit Aluminiumkonsole und Befestigungsgurt



Abmessungen B x T x H mm	VE	Artikel-Nr.	
370 x 185 x 375	1	630 03 059.19V	

### Handwaschgerät 12V

- max. Wassertemperatur 60 °C
- mit Überhitzungsschutz
- inkl. Kabelsatz, Kanister mit Ringgurt und Befestigungsmaterial



Abmessungen B x T x H mm	VE	Artikel-Nr.	
300 x 230 x 525	1	502 02 002	

### Scrubs-Box

- im handlichen Spender



Inhalt	VE	Artikel-Nr.	
Halter mit 30-Tücher-Box	1	899 05 005	
Halter einzeln für 30-Tücher-Box	1	140 22 006	
30-Tücher-Box	1	899 05 003	
30-Tücher-Box	6	899 05 004	

### Scrubs-Einzeltücher

Hochwirksame Reinigungslösung für schwere Fette, Schmiere, Kleber, Öl, Teer, Asphalt, Tinte, Wachs, Kohlenstoff, Grasflecken, Harz usw.



Scrubs Reinigungstücher wirken antibakteriell, sind frei von Schadstoffen, nicht giftig, nicht reizend, mit pflegenden Substanzen, die der Austrocknung der Haut entgegenwirken und sie brennen nicht auf verletzter Haut.

Inhalt	VE	Artikel-Nr.	
Einzeltuch	1	899 05 011	
Einzeltücher	450	899 05 012	
Spenderdisplay mit 200 Einzeltüchern	1	899 05 014	



mit perfo Schlitzplatten und bottBoxen

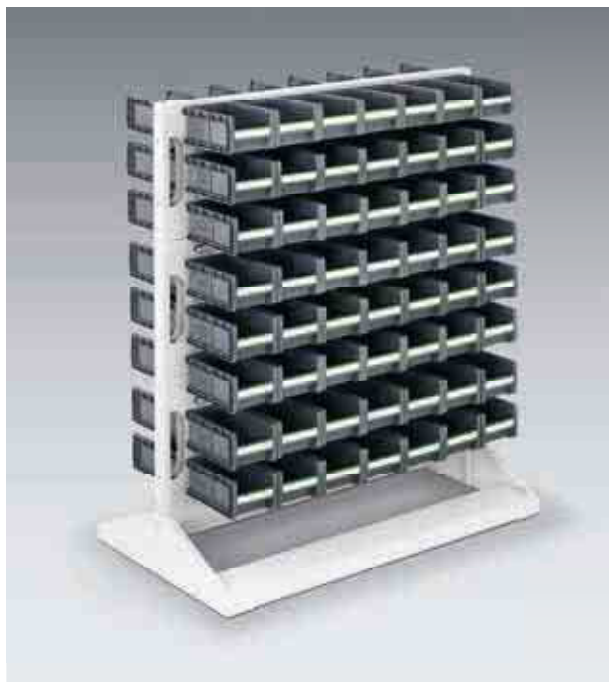

Ausführung	Abmessungen B x T x H mm	Artikel-Nr.	
unbestückt	1000 x 550 x 1125	169 17 120.16V	
mit bottBoxen	1000 x 550 x 1125	169 17 350.16V	
Beschriftungsstreifen		430 20 001	

Inhalt	
112-teilig	
	Sortiment
112	bottBox 1-2-90 (130 x 198 x 90)

**Info** weitere Informationen zu den bottBoxen finden Sie ab S. 344

mit perfo Schlitzplatten und bottBoxen



Ausführung	Abmessungen B x T x H mm	Artikel-Nr.	
unbestückt	1000 x 550 x 1450	169 17 121.16V	
mit bottBoxen	1000 x 550 x 1450	169 17 360.16V	
Beschriftungsstreifen		430 20 001	

Inhalt	
112-teilig	
	Sortiment
42	bottBox 1-2-90 (130 x 298 x 90 mm)
70	bottBox 1-3-165 (130 x 298 x 165 mm)

**Info** weitere Informationen zu den bottBoxen finden Sie ab S. 344

## mit perfo Schlitzplatten und bottBoxen



Ausführung	Abmessungen B x T x H mm	Artikel-Nr.	
unbestückt	1000 x 550 x 1775	169 17 122.16V	
mit bottBoxen	1000 x 550 x 1775	169 17 370.16V	
Beschriftungsstreifen		430 20 001	

**Inhalt**

## 140-teilig

	Sortiment
70	bottBox 1-2-90 (130 x 298 x 90 mm)
70	bottBox 1-3-165 (130 x 298 x 165 mm)

**Info** weitere Informationen zu den bottBoxen finden Sie ab S. 344

## fahrbar mit perfo Schlitzplatten und bottBoxen



Ausführung	Abmessungen B x T x H mm	Artikel-Nr.	
unbestückt	1000 x 550 x 1250	169 17 170.16V	
mit bottBoxen	1000 x 550 x 1250	169 17 390.16V	
Beschriftungsstreifen		430 20 001	

**Inhalt**

## 84-teilig

	Sortiment
42	bottBox 1-2-90 (130 x 198 x 90 mm)
42	bottBox 1-3-165 (130 x 298 x 165 mm)
2	Bockrollen
2	Lenkrollen mit Feststellern

**Info** weitere Informationen zu den bottBoxen finden Sie ab S. 344

mit perfo Lochplatten und Hakensortiment



Ausführung	Abmessungen B x T x H mm	Artikel-Nr.	
unbestückt	1000 x 550 x 1775	169 17 102.**V	
bestückt mit 80 Haken	1000 x 550 x 1775	169 17 202.**V	

Inhalt			
80-teilig			
Sortiment			
10	perfo Lochplatten	5	Werkzeugklemmen Ø 6 mm
5	Haken T 25 mm	5	Werkzeugklemmen Ø 10 mm
5	Haken T 50 mm	5	Werkzeugklemmen Ø 13 mm
5	Haken T 100 mm	5	Werkzeugklemmen Ø 19 mm
5	Doppelhaken T 25 mm	5	Werkzeugklemmen Ø 25 mm
5	Doppelhaken T 50 mm	1	Schraubenschlüsselhalter
5	Doppelhaken T 75 mm	1	Sägenhalter
5	Doppelhaken T 100 mm	1	Schraubendreherhalter
5	Doppelhaken T 150 mm	1	Inbusschlüsselhalter
5	U-Halter 60 x 20 mm	1	Bohrerhalter
5	U-Halter 40 x 75 mm	1	Montageschlüssel

mit perfo Lochplatten und Hakensortiment



Ausführung	Abmessungen B x T x H mm	Artikel-Nr.	
unbestückt	1000 x 550 x 1125	169 17 100.**V	
bestückt mit 40 Haken	1000 x 550 x 1125	169 17 200.**V	

Inhalt			
40-teilig			
Sortiment			
10	Haken		
10	Doppelhaken		
5	U-Halter		
10	Werkzeugklemme		
1	Schraubenschlüsselhalter		
1	Sägenhalter		
1	Schraubendreherhalter		
1	Inbusschlüsselhalter		
1	Bohrerhalter		
1	Montageschlüssel		

perfo Platten: Genauere Infos Seite 399

.11	.16	.24	.19
RAL 5010 – enzianblau	RAL 7035 – lichtgrau	RAL 3004 – purpurrot	RAL 7016 – anthrazitgrau

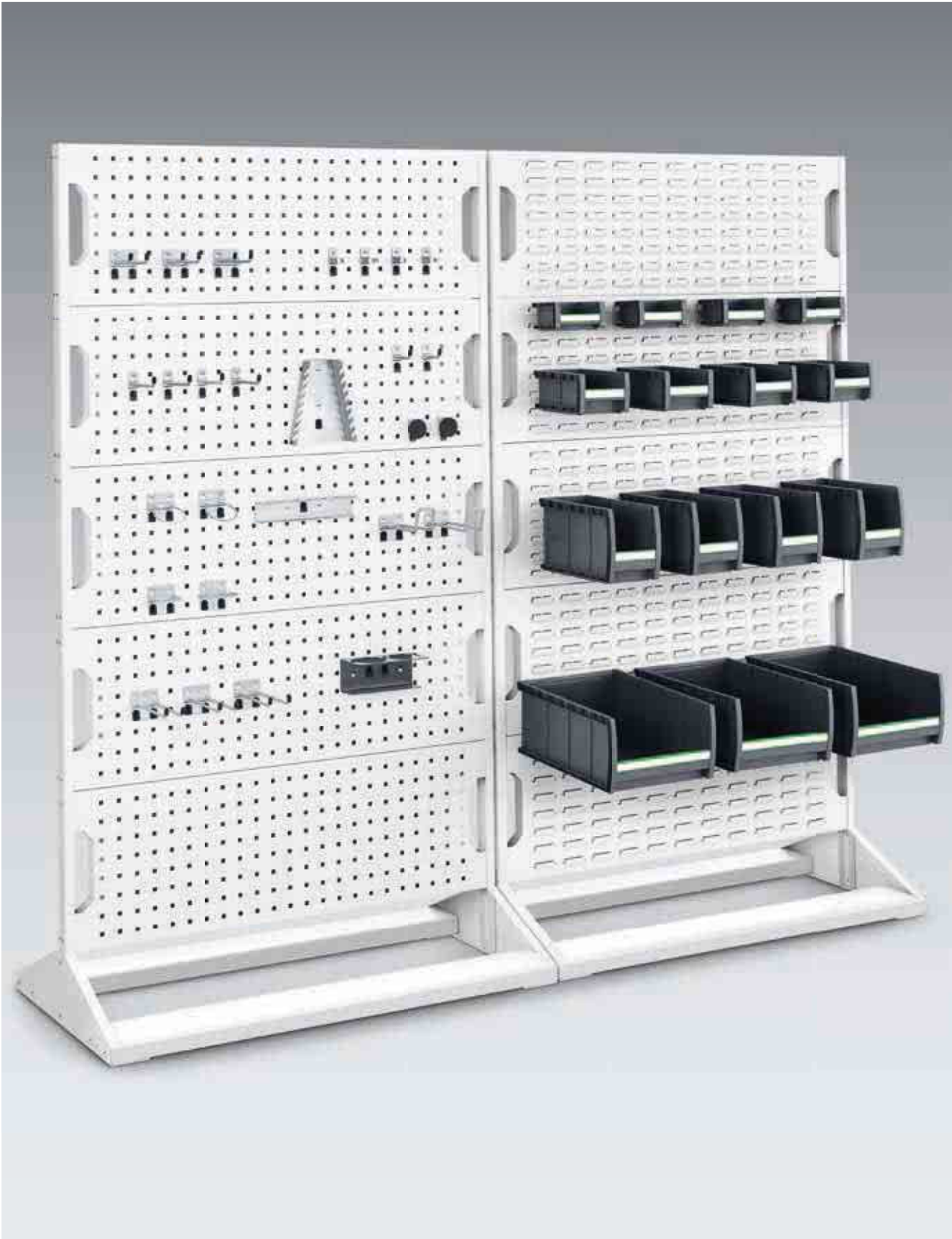

mit perfo Lochplatten und Hakensortiment



Ausführung	Abmessungen B x T x H mm	Artikel-Nr.	
unbestückt	1000 x 550 x 1450	169 17 101.**V	
bestückt mit 60 Haken	1000 x 550 x 1450	169 17 201.**V	

Inhalt	
60-teilig	
Sortiment	
10	Haken
20	Doppelhaken
5	U-Halter
20	Werkzeugklemmen
1	Schraubenschlüsselhalter
1	Sägenhalter
1	Schraubendreherhalter
1	Inbusschlüsselhalter
1	Bohrerhalter
1	Montageschlüssel

fahrbar mit perfo Lochplatten und Hakensortiment



Ausführung	Abmessungen B x T x H mm	Artikel-Nr.	
unbestückt	1000 x 550 x 1250	169 17 160.**V	
mit 40 Haken	1000 x 550 x 1250	169 17 260.**V	

Inhalt	
40-teilig	
Sortiment	
10	Haken
10	Doppelhaken
5	U-Halter
10	Werkzeugklemme
1	Schraubenschlüsselhalter
1	Sägenhalter
1	Schraubendreherhalter
1	Inbusschlüsselhalter
1	Bohrerhalter
1	Montageschlüssel
2	Bockrollen
2	Lenkrollen mit Feststellern



mit perfo Schlitzplatten und bottBoxen



- 2 Lenkrollen mit Feststellern und 2 Bockrollen
- 1 Schiebegriff
- 6 perfo Schlitzplatten, senkrecht oder geneigt montierbar
- Farbe des Grundgestells: lichtgrau (RAL 7035)

**Info** weitere Informationen zu den bottBoxen finden Sie ab S. 344

Abmessungen B x T x H mm	Anzahl bottBox	Artikel-Nr.	
1000 x 650 x 1600	98x 1-3-165	140 26 043.16	
1000 x 650 x 1600	unbestückt	140 26 028.16	
Beschriftungsstreifen		430 20 001	

mit perfo Schlitzplatten, bottBoxen und Euroboxen



- 2 Lenkrollen mit Feststellern und 2 Bockrollen
- 1 Schiebegriff
- 4 perfo Schlitzplatten, senkrecht oder geneigt montierbar
- Bodenwanne als zusätzlicher Stauraum für Werkzeugkoffer oder Euroboxen geeignet
- Farbe des Grundgestells: lichtgrau (RAL 7035)

**Info** weitere Informationen zu den bottBoxen finden Sie ab S. 344

Abmessungen B x T x H mm	Anzahl Boxen	Artikel-Nr.	
1000 x 650 x 1600	70x 1-3-165 / 2 Euroboxen	140 26 044.16	
Beschriftungsstreifen		430 20 001	

perfo Platten: Genaue Infos Seite 399

.11	.16	.24	.19
RAL 5010 – enzianblau	RAL 7035 – lichtgrau	RAL 3004 – purpurrot	RAL 7016 – anthrazitgrau

**mit 4 perfo Lochplatten**



- 2 Lenkrollen mit Feststellern und 2 Bockrollen
- 1 Schiebegriff
- perfo Platten, senkrecht oder geneigt montierbar
- Bodenwanne als zusätzlicher Stauraum für Werkzeugkoffer oder Boxen geeignet
- Farbe des Grundgestells: lichtgrau (RAL 7035)

Abmessungen B x T x H mm
1000 x 650 x 1600

Artikel-Nr.	
140 26 025.**	

**mit 6 perfo Lochplatten**



- 2 Lenkrollen mit Feststellern und 2 Bockrollen
- 1 Schiebegriff
- perfo Platten, senkrecht oder geneigt montierbar
- Farbe des Grundgestells: lichtgrau (RAL 7035)

Abmessungen B x T x H mm
1000 x 650 x 1600

Artikel-Nr.	
140 26 026.**	

**perfo Platten: Genaue Infos Seite 399**

.11	.16	.24	.19
RAL 5010 – enzianblau	RAL 7035 – lichtgrau	RAL 3004 – purpurrot	RAL 7016 – anthrazitgrau

**Gummimatte für Bodenwanne**



Abmessungen B x T mm	Artikel-Nr.	
1000 x 650	113 01 169	



perfo Recyclingstation



- Recyclingstation zum einfachen Trennen von unterschiedlichem Müll im Betrieb
- Aufklebersatz besteht aus 7 Stück
- Farbe: lichtgrau (RAL 7035)

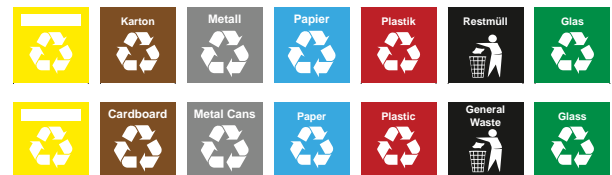

Ausführung	Abmessungen B x T x H mm	Artikel-Nr.	
Recyclingstation	335 x 325 x 360-815	140 30 198.16	
Beklebung deutsch	150 x 150	810 20 011	
Beklebung englisch	150 x 150	810 20 013	



**Informationsboard**



- für alle Informationen im Betrieb
- magnetisch
- Farbe: lichtgrau (RAL 7035)
- optional  
mit trocken abwischbarem Whiteboard B 600 x H 900 mm



Abmessungen B x H mm	Ausführung	Artikel-Nr.	
1500 x 950	Informationsboard	166 01 051.16	
1500 x 950	Informationsboard mit Whiteboard	166 01 055.16	
	5 Haltemagnete	805 01 002	

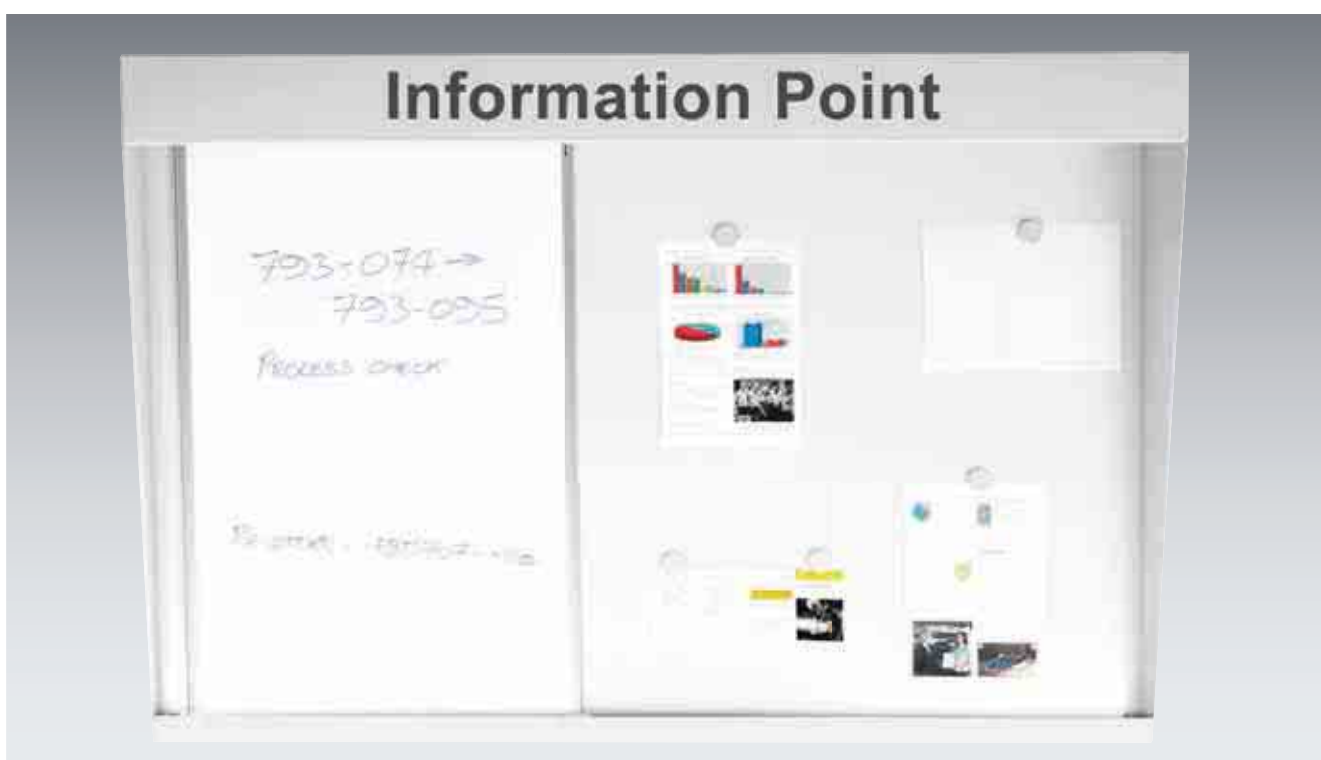



# bott | Stichwortverzeichnis

Stichwort	Katalogseite	Stichwort	Katalogseite	Stichwort	Katalogseite
Ablageboden	418	bottBox Sichtfenster	352	Euroboxen	356
Ablagen für Aufnahmerahmen	154	bottBox Trenn- u. Steckwände	352	Fachboden für Systemschränke mit Koffersystemen	101
Ablageböden aus Buche-Multiplex	164	bottTainer - Boxen für Pritschenfahrzeuge	220–277	Fachböden cubio	118
Ablageböden aus Stahl	164	bott vario Module	231	Fachbodenteiler für Systemschränke mit Koffersystemen	101
Ablagebox	329	Boxenwanne für Fahrzeugwand	317	Fahrbare Systemwerkbenke	142
Ablagekasten	418	Bügelhaken	413	Fahrbare Kastenwerkbenke	148
Ablageschale	418	Bürstenauflage für Arbeitsplatten	156	Fahrzeughimmel	202
Adapter für perfo Platte	298	CarOffice	329	Fenstergitter für Heckklappe und Hecktüre	294
Aluminium Zurrplatte	306	CNC Auszug	172	Fenstergitter für Fahrzeugtrennwand	295
Aluminiumboxen	357	CNC Schubladeneinsatz	170	Fitting einzeln	306
Aluminiumzurschiene Aufbau	301	CNC Schubladenschrank	170	Flaschenhalter	423
Aluminiumzurschiene Aufbau mit Scheuerschutz	300	CNC Systemschränke	171	Flexibler Werkzeughalter	417
Aluminiumzurschiene Aufbau mit Scheuerschutz - Zurrgut auto.	303	CNC Tischständer für Werkzeugeinsatz	174	Flügeltürschränke cubio - Breite 650-1300 mm	105–109
Aluminiumzurschiene Aufbau halbrund	301	CNC Werkzeugträger	177	Fräserhalter	92
Antirutschmatte für Langgutwannen	288	CNC Transportgestell	175	Fußböden bott vario	204–209
Antirutschmatte für Schubalden	90	CNC Transportwagen	175	Fußstütze	30
Arbeitsplattenabschluss	157	CNC Werkzeugträger	177	Gasflaschenhalter	290
Arbeitsplatz-Schutzmatte	156	CNC Werkzeugträgerauszug	172	Gasflaschenschrank	290
Arbeitsscheinwerfer mit Magnetfuss	334	cubioPIN	44/115	Gelenkarm LED Leuchte	23
Aufklappbare Arbeitsplatte	284	cubio Hängeschränke	124–125	Gelenkarm mit Kompakt-Leuchstoffröhre	23
Aufklappbare Schwerlastarbeitsplatte	285	Computerterminal	127	Gelenkarm mit Lupenleuchte	24
Auflagewinkel	91	Doppelhaken	412	Gebindewanne mit Abtropfblech	188
Aufnahmerahmen für Werkbenke	152–153	Doppelte Werkzeugklemme	414	Gummispanset	420
Aufsatzrahmen für Werkbenke	149-151	Dosenhalter	422	Haken	412
Ausziehbare Arbeitsplatte	285	Drahtkorb	419	Haken plus	412
Auszugstablare cubio	120	Drehhocker	161	Haltegriff vario	319
Back-Panel für Systemwerkbenke	167	Drehteller für Werkbenke	24	Haltemagnet	415
Balancer	25	Drehteller für Schraubstock	159	Halter für Stampfer	320
Be- und Entlüftungselemente	293	Einlegeboden cubio	118	Halter für varioSort	383
Beschriftungsset für Kleinteileboxen	82	Einlegeboden varioCar	228	Halteschiene	309
Beschriftungsset für Schubalden-Griffleisten	90	Einlegeboden varioCar - Halteschienen	229	Haltestifte	412
Bodenschutzmatte	162	Einsteckhalterungen vario	327	Handwaschgerät 12V	424
Bohrerhalter	417	Einwurfresor	327	Hängeregistratur	282
bottBox Beschriftungsstreifen	355	Einzelschublade varioSlide	166	Hängeschränke cubio	124-125
bottBox Farbclip	354	Elektronische Schließung für Schubladenschränke cubioPIN	44	Höhenverstellgerät für Schraubstock	159
bottBox Klappdeckel	353	Elektronische Schließung für Systemschränke	115	Inbusschlüsselhalter	417
bottBox Sortimente	350	Energieleiste	340	Industriestühle	31
bottBox mit Sichtfenster	351	Entlüftungselement Dach	292	Industriestühle ESD	31
bottBox ohne Sichtfenster	351	ESD Zubehör avero	30	Informationsboard	435

# bott | Stichwortverzeichnis

Stichwort	Katalogseite	Stichwort	Katalogseite	Stichwort	Katalogseite
Innenschublade Normallastauszug	121	Lastöse	312	Recycling-Station	434
Innenschubladen Schwerlastauszug	121	LED Arbeitsleuchte 12/24/230 V	335	Rohrhalter	415
Innenschubladen für CNC Systemschränke	173	LED Arbeitsscheinwerfer 12/24 V	333	Rollhocker	160
Innenwandverkleidungen vario protect-light	210-219	LED Blitzmodul 12 V	332	Rückfahrkamera	343
Kabelhalter	422	LED Flächenleuchte 12 V	336	Rückwandpanel mit perfo Lochung	117
Kältemittelregal stehend	291	LED Handlampe	334	Rückwandpanel mit Schlitzprägung	117
Kältemittelregal liegend	291	LED Kombi-Stableuchte 12/230 V	337	Rundhalter	413
Kanisterfach	328	LED Stableuchte 12 V	332	Rundkennleuchte 12/24 V	331
Kantenschutzpad mit Halter	299	LED Stableuchte 230 V	338	Sägenhalter	416
Kartuscheneinsatz für Schubladen	284	LED Umfeldleuchte 12/24 V	332	Schaufel-, Werkzeughalter für Hecktüre	319
Kartuschenhalter	422	Leiterhalter	317	Schaumstoffeinlage für manuellen Zuschnitt	89/283
Kastenwerkbänke cubio - Breite 1500 mm	146	Magnethalter	415	Scheuerschutzleiste	310
Kastenwerkbänke cubio - Breite 2000 mm	147	Monitor-Schwenkarm	26	Schlauchhalter	321/422
Kastenwerkbänke fahrbar	148	Monitorhalter kurz	26	Schleifpapierrollenhalter	421
Katalogablage DIN A3	419	Müllsackhalter	420	Schlitzaufsatz für Flügeltüren	116
Klarsichtmagazine	419	Müllsackhalter - Stützboden	420	Schlüssel und Schlösser für Schubladen- u. Systemschränke	115
Klapplift für Schraubstock	158	Ordnerfach	328	Schneideset für manuellen Zuschnitt	89/283
Klappsitz	287	Papierrollenhalter freilaufend	421	Schrankauflage mit 4-seitigem Abrollrand	123
Klappstischbeschlag	326	Papierrollenhalter mit Abreißkante	421	Schraubendreherhalter	416
Kleiderhaken	326	Papierrollenhalter selbst sichernd	421	Schraubenschlüsselhalter	416
Kleiderstange	116	perfo Haltesortiment	406-411	Schraubfitting	305
Kleinteileboxen	84	perfo Lochplatte für Fahrzeugtrennwand	298	Schraubfitting mit Sterngriff	305
Klemmhalter	91/413	perfo Lochplatten	155/404	Schraubstöcke	158
Klemmschloßgurt mit Kunststoffhaken	420	perfo Mobile mit Lochplatten	432	Schraubstockschonbacken	159
Koffersysteme varioCase	384	perfo Mobile mit Schlitzplatten	431	Schreibtischplatte für Schubladen	282
Koffersysteme varioSafe	362	perfo Monitorhalter kurz	27	Schubladenschränke cubio fahrbar - Breite 525/650 mm	72
Koffersysteme varioSort	380	perfo Platten mit Haltesortiment	400	Schubladenschränke cubio fahrbar - Breite 800/1050 mm	73
Kombihalter	414	perfo Racks	426-430	Schubladenschränke cubio mit Einzelschließung	70
Komplettarbeitsplatz	18-21	perfo Schienen	405	Schubladenschränke cubio stationär - Breite 525 mm	45-47
Kompaktmulden cubio	87-88	perfo Schlitzplatten	154/404	Schubladenschränke cubio stationär - Breite 650 mm	48-52
Ladungsschott	297	perfo Schlitzplatten mit 54 bottBoxen	402	Schubladenschränke cubio stationär - Breite 800 mm	53-57
Ladungssicherungsmatte mit Halter	300	perfo Seitenpanel	163/167	Schubladenschränke cubio stationär - Breite 1050 mm	58-63
Ladungssicherungsgewebe	314	Prismenauflage	93	Schubladenschränke cubio stationär - Breite 1300 mm	64-68
Ladungssicherungsnetz	314	Programmiersoftware für Schubladenschränke	44	Schwerlastauszug mit Auflageplatte und Zurrpunkten	266
Ladungssicherungsnetz aus Gurtbändern	315	Prospekthalter DIN A4	419	Schwerlastauszug mit Buche-Multiplex-Platte	266
Ladungssicherungskoffer	302	Pulverlöcher - Aufladegerät	330	Schubladeneinteilung Betriebseinrichtungen	74-93
Ladungssicherungspad	299	Pulverlöcher - Dauerdruckgerät	330	Schubladeneinteilung Fahrzeugeinrichtungen	268-283
Langgutwanne	288	Pylone mit Standfuß	331	Schwenkarm für Tastatur	28
Langteile-Rohrhalter	316	Querstrebensets für Systemwerkbänke	166	Scrubs-Box	425



# bott | Stichwortverzeichnis

Stichwort	Katalogseite	Stichwort	Katalogseite	Stichwort	Katalogseite
Scrubs-Einzeltücher	425	Systempacktisch mit Abspulvorrichtung	22	Verstellbare Spannstangen	318
Scrusb-Halter	425	Systemschränke cubio mit Flügeltüren - Breite 650-1300 mm	105-108	Wandkonsole für Klappsitz	287
Sechsfachhalter	416	Systemschränke cubio mit Flügeltüren mit Makrolonscheibe	109	Wandkonsole für Langgutwanne	289
Seifenspender	424	Systemschränke cubio mit Rollläden - Breite 1050 mm	110-111	Wasserspenseset	424
Seitliche Ablage	165	Systemschränke cubio mit Rollläden - Breite 1300 mm	111	Wechselrichter 12/230 V	342
Servicekofer varioCase	384	Systemschränke cubio mit Schiebetüren - Breite 1300 mm	112	Werkstattwagen cubio fahrbar - Breite 800 mm	128
Servicekofer varioSort	380	Systemschränke cubio mit Schiebetüren - Breite 1600 mm	113	Werkzeugblock	417
Servicekoffer varioSafe	362	Systemschränke cubio mit Vertikalauszug - Breite 1050 mm	114	Werkzeugträger CNC	177
Sichttafelssystem mit Halter	29	Systemwerkbenke cubio mit Aufnahmerahmen - Komplettvarianten	134-135	Werkzeugklemme einfach	414
Sockel mit Niveaueausgleich	122	Systemwerkbenke cubio mit Aufsatzrahmen - Komplettvarianten	136-137	Werststoffdepot	69
Sortimente Kleinteileboxen vario	268-275	Systemwerkbenke cubio fahrbar	142	Xenon Leuchte	335
Sortimente Kleinteileboxen für Schrankbreite 525 mm	82	Systemwerkbenke cubio mit einstellbarer Arbeitshöhe 1500/ 2000 mm	138	Zangenhalter	414
Sortimente Kleinteileboxen für Schrankbreite 650 mm	83	Systemwerkbenke cubio mit fixer Höhe 1500/ 2000 mm	139	Zeichnungshalter	29
Sortimente Kleinteileboxen für Schrankbreite 800 mm	84	Systemwerkbenke cubio mit Höhenverstellung durch Elektromotor	140	Zubehör perfo Mobile	433
Sortimente Kleinteileboxen für Schrankbreite 1050 mm	85	Systemwerkbenke cubio mit Höhenverstellung durch Handkurbel	141	Zurrigurt mit Anschraubplatte	310
Sortimente Kleinteileboxen für Schrankbreite 1300 mm	86	Tastaturaufnahme für Monitorschwenkarm und -halter	27	Zurrigurt mit Aufrollautomatik	303
Sortimente Kompaktmulden für Schrankbreite 525 mm	87	Tastaturschublade	28	Zurrigurt mit Clip und Ratsche	309
Sortimente Kompaktmulden für Schrankbreite 650 mm	87	Transportwagen	379	Zurrigurt mit Fitting und Ratsche	304
Sortimente Kompaktmulden für Schrankbreite 800 mm	88	Trenn- und Steckwand Betriebseinrichtungen	76-81	Zurrigurt mit Fitting und Klemme	304
Sortimente Kompaktmulden für Schrankbreite 1050 mm	88	Trenn- und Steckwand Fahrzeuginrichtungen	276-281	Zurrigurt mit Flachhaken und Klemme	308
Sortimente Kompaktmulden für Schrankbreite 1300 mm	88	Trenn- und Steckwände für bottBox	352	Zurrigurt mit Flachhaken und Ratsche	308
Sortimente Trenn-Steckwände für Schrankbreite 525 mm	77	Trenn- und Steckwände für vario Unterflurmodule	268	Zurrigurt mit Haken und Ratsche	313
Sortimente Trenn-Steckwände für Schrankbreite 650 mm	78	Trennwände zur Ergänzung	76	Zurrigurt mit Klemme	307
Sortimente Trenn-Steckwände für Schrankbreite 800 mm	79	Tuchspender	424	Zurrigurt mit Kunststoffhaken und Klemme	313
Sortimente Trenn-Steckwände für Schrankbreite 1050 mm	80	U-Halter	413	Zurmulde	312
Sortimente Trenn-Steckwände für Schrankbreite 1300 mm	81	Übersicht bott vario Module für Kategorie 1 - Kleinkastenwagen	232-233		
Spannstangen	318	Übersicht bott vario Module für Kategorie 2 - Transporter	234-235		
Spannstangenhalter	318	Übersicht bott vario Module für Kategorie 3 - Großraumtransporter	236-237		
Spanneinheit	321	Universalhalter	423		
Spiralverlängerung 12 V	339	Universalhalter für Schlitzplatten	423		
Spraydoseneinsatz	284	Unterflurmodule	256-263		
Stäbchenzurrschiene	307	varioPin	267		
Staplersockel	123	varioCase Aluminiumkoffer	384		
Steckdose 12 V	339	varioCase Zubehör	395		
Steckdose 12 V - USB	339	vario Module	230-255		
Steckdosenleiste mit Trägerschiene	165	varioSafe Tragebox	362		
Steckschlüsselhalter	417	varioSafe Zubehör	373		
Stehhilfe	160	varioSort Zubehör	395		
Stützfuß mit Spanverschluss	286	varioCAR	228		



Herausgeber:

Bott GmbH & Co. KG  
Bahnstraße 17  
74405 Gaildorf  
Deutschland

email [info@bott.de](mailto:info@bott.de)  
web [www.bott.de](http://www.bott.de)

Telefon +49 (0)7971 / 251-251  
Telefax +49 (0)7971 / 251-229

Alle Preise zzgl. MwSt.  
Preisänderungen vorbehalten





[www.bott.de](http://www.bott.de)

Bott GmbH & Co. KG, Bahnstraße 17, 74405 Gaildorf, Germany  
dialog-*aktiv*: Telefon: +49 (0)79 71 / 251-251, Telefax: +49 (0)79 71 / 251-229

[www.bott.at](http://www.bott.at)

Bott Austria GmbH, A-2451 Hof am Leithaberge, Austria  
Telefon: +43 (0)21 68 / 6 23 89, Telefax: +43 (0)21 68 / 6 23 89-4

[www.bott.ch](http://www.bott.ch)

Schneider Fahrzeugeinrichtungen GmbH, Vorhard 2, 5312 Döttingen, Schweiz  
Telefon: +41 (0)56 / 268 72 72, Telefax: +41 (0)56 / 268 72 62